

von Theorien über Verschwörungen

nichts davon ist real

alles passiert im Offenen

es ist eine Frage der Entscheidung

es ist eine Frage der Entscheidung

Will ich glauben, oder will ich wissen?

es ist eine Frage der Entscheidung

Will ich glauben, oder will ich wissen?

“wer viel glaubt, weiss wenig”

es ist eine Frage der Entscheidung

Will ich glauben, oder will ich wissen?

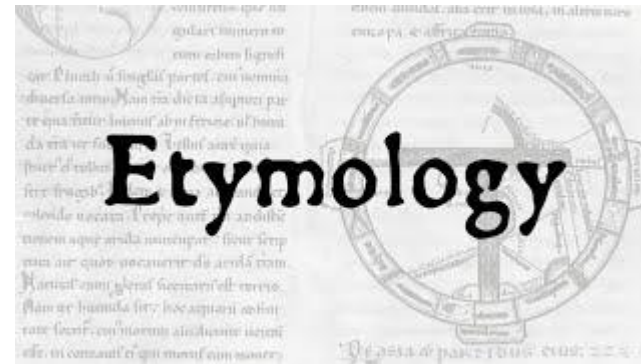
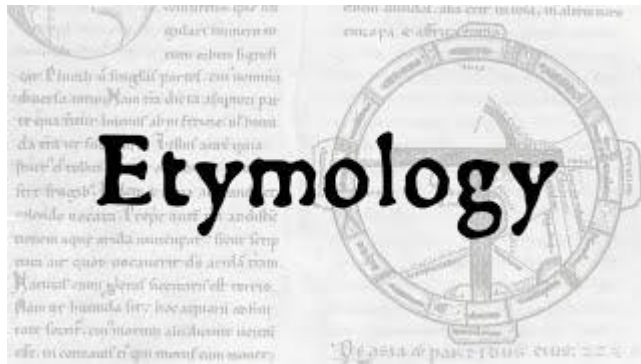

“wer viel glaubt, weiss wenig”

TOKNOWTV

alles essenzielles

“man kann kein anderes Ergebnis erwarten, wenn man immer das selbe macht.”

glauben

Glauben festhalten
Glauben verteidigen
an Illusionen festhalten

wissen

Recherchieren
Selber Denken
mit Sinnen prüfen
loslassen

“sein oder nicht sein”

was ist, das steht für sich selbst

was nicht ist, muss verteidigt werden,
repräsentiert werden, vermarktet werden,
erklärt werden

Disclaimer

Wer glaubt an Verschwörung?

Wer glaubt an Theorien über Verschwörungen?

Wer glaubt an Verschwörung?

Wer glaubt an Theorien über Verschwörungen?

Wer glaubt an Gott?

Wer glaubt an Jesus?

Wer glaubt an Verschwörung?

Wer glaubt an Theorien über Verschwörungen?

Wer glaubt an Gott?

Wer glaubt an Jesus?

Wer glaubt an Allah?

Wer glaubt an Mohammed?

Wer glaubt an Verschwörung?

Wer glaubt an Theorien über Verschwörungen?

Wer glaubt an Gott?

Wer glaubt an Jesus?

Wer glaubt an Allah?

Wer glaubt an Mohammed?

Wer glaubt an Corona?

Wer glaubt an den Weltuntergang?

Wer glaubt an Verschwörung?

Wer glaubt an Theorien über Verschwörungen?

Wer glaubt an Gott?

Wer glaubt an Jesus?

Wer glaubt an Allah?

Wer glaubt an Mohammed?

Wer glaubt an Corona?

Wer glaubt an den Weltuntergang?

Wer glaubt an den Aufstieg in die 5te

Dimension?

Wer glaubt an den Erlöser?

Wer glaubt an Verschwörung?

Wer glaubt an Theorien über Verschwörungen?

Wer glaubt an Verschwörung?

Wer glaubt an Theorien über Verschwörungen?

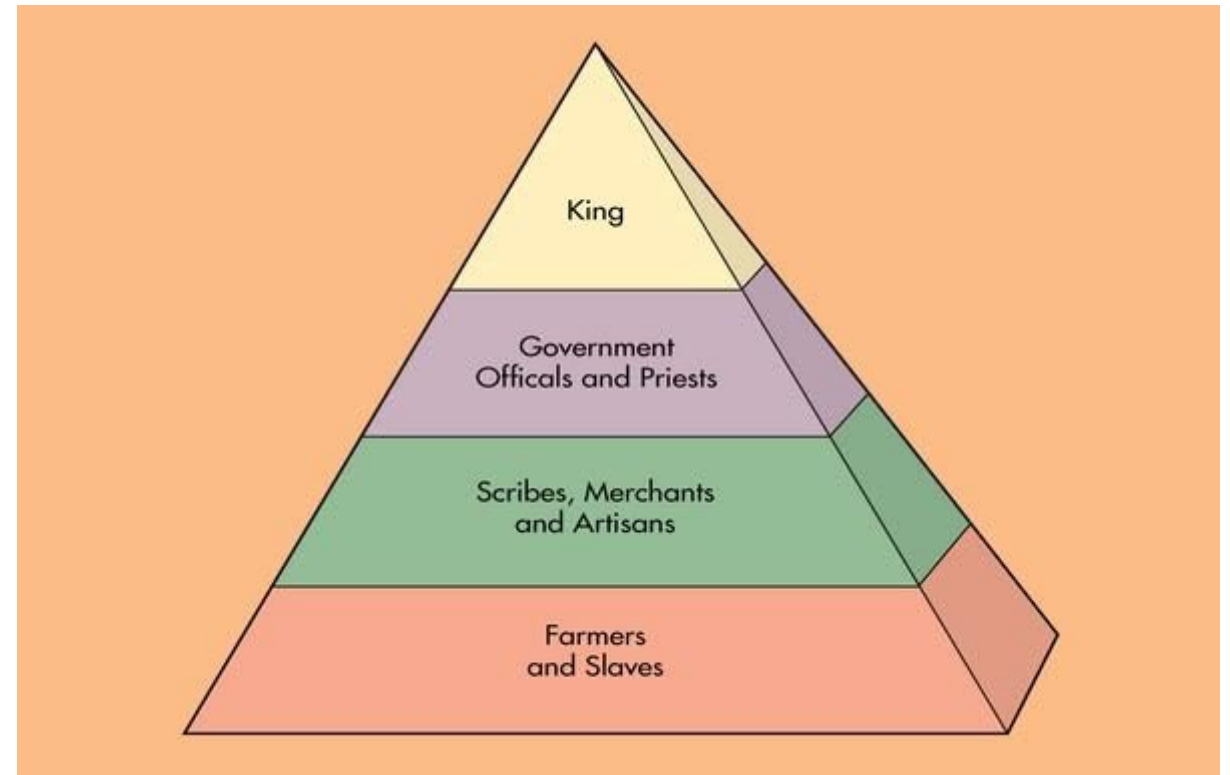
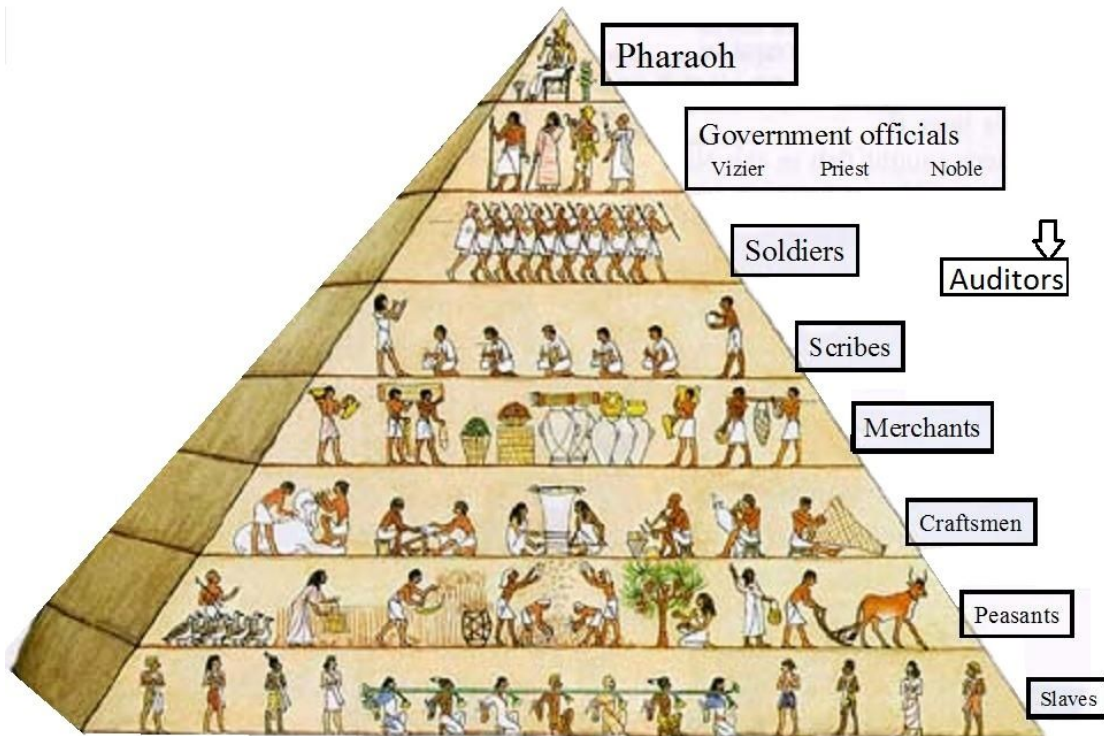

Wer glaubt an Verschwörung?

Wer glaubt an Theorien über Verschwörungen?

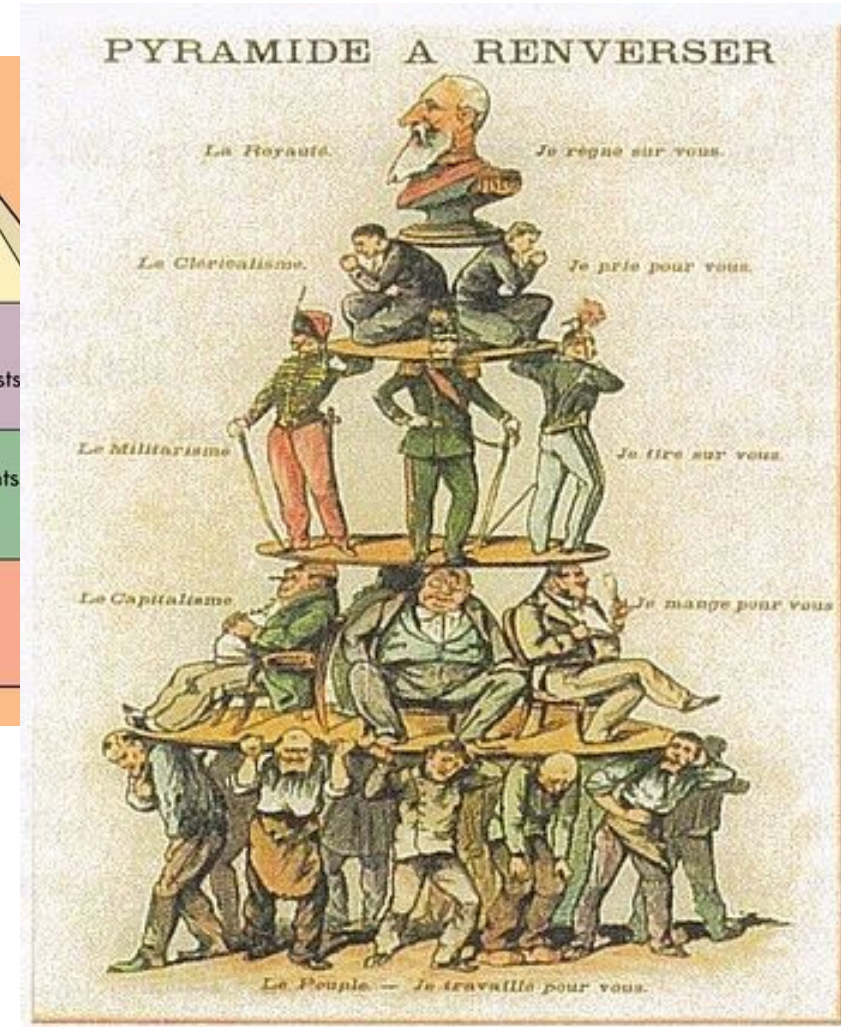
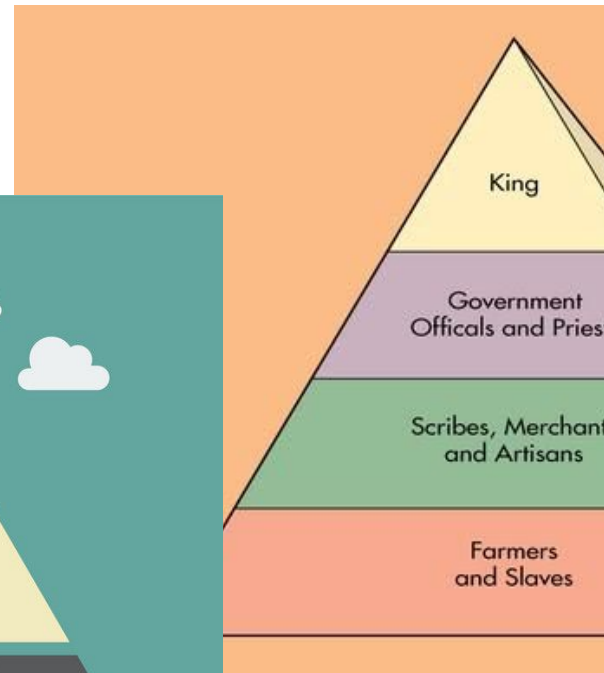
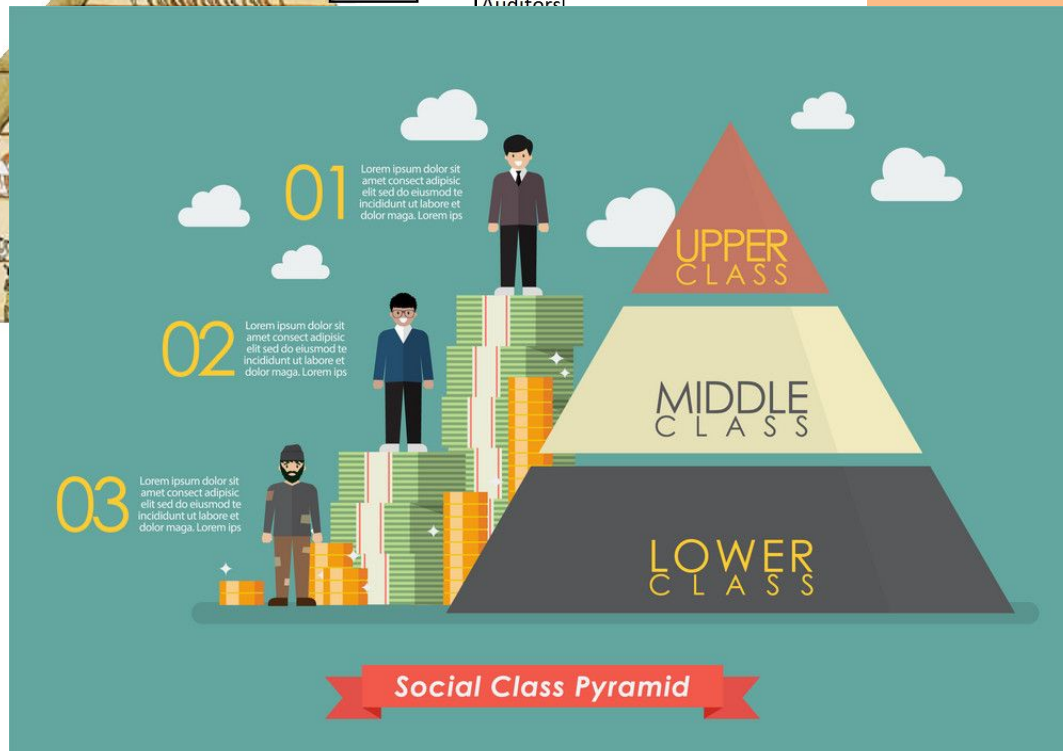
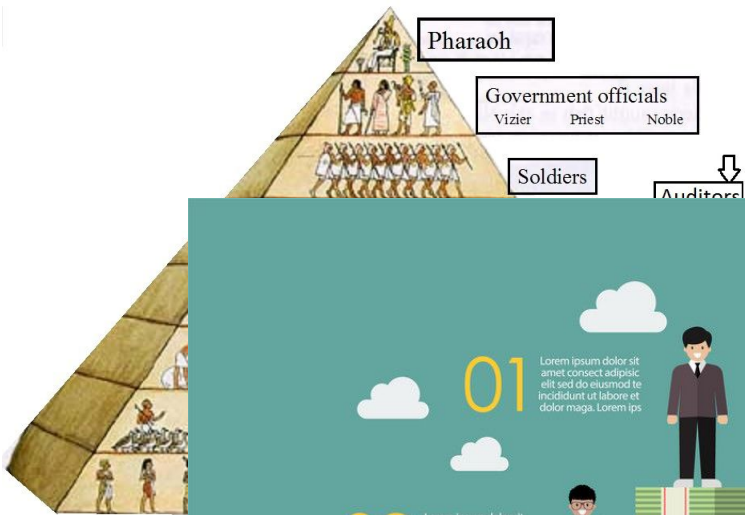

Wer glaubt an Verschwörung?

Wer glaubt an Theorien über Verschwörungen?

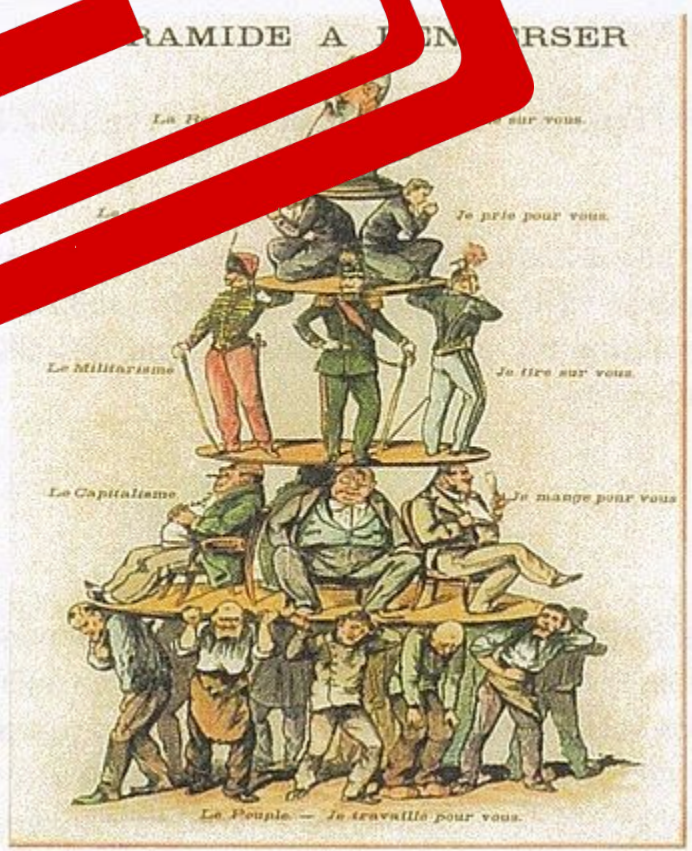
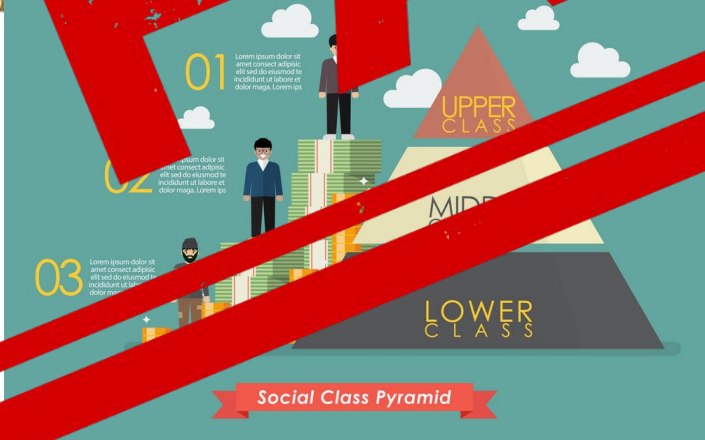
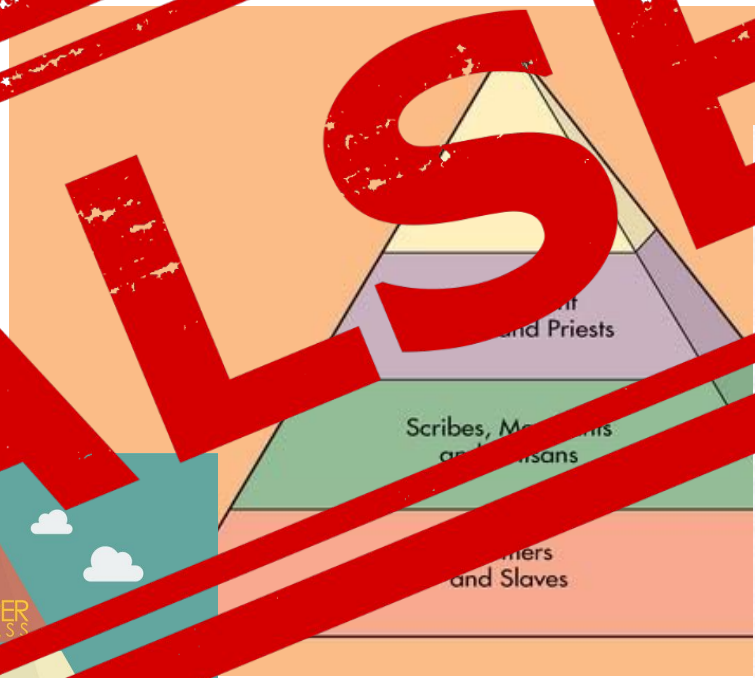
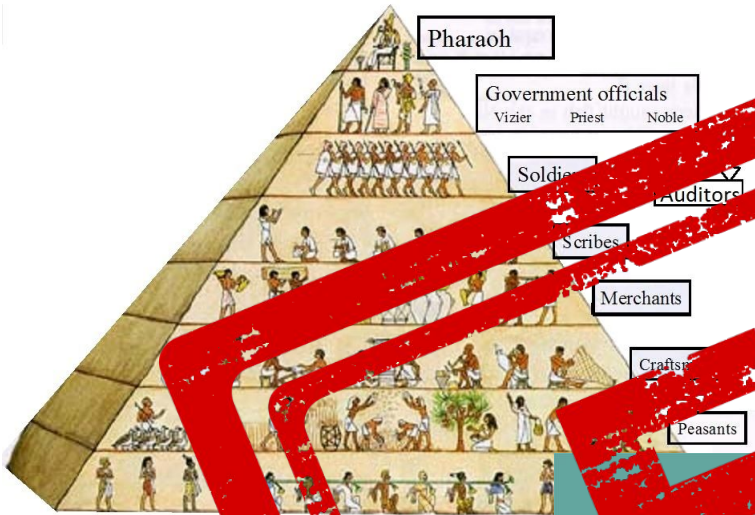

FALSE

Wer glaubt an Verschwörung?

Wer glaubt an Theorien über Verschwörungen?



Wer glaubt an Verschwörung?

Wer glaubt an Theorien über Verschwörungen?



Wer glaubt an Verschwörung?

Wer glaubt an Theorien über Verschwörungen?



Wer glaubt an Verschwörung?

Wer glaubt an Theorien über Verschwörungen?



Wer glaubt an Verschwörung?

Wer glaubt an Theorien über Verschwörungen?



Wer glaubt an Verschwörung?

Wer glaubt an Theorien über Verschwörungen?

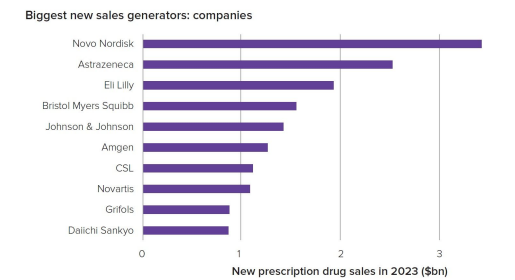
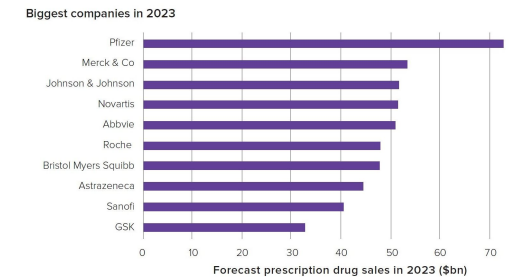

Wer glaubt an Verschwörung?
Wer glaubt an Theorien über Verschwörungen?



Is Big Pharma America's New Mafia?

PHARMA GREED KILLS

Wer glaubt an Verschwörung?

Wer glaubt an Theorien über Verschwörungen?



Wer glaubt an Verschwörung? Wer glaubt an Theorien über Verschwörungen?



POLITICO

POLITICO INVESTIGATION

The secret story of how America lost the drug war with the Taliban



A poppy farmer in Laghman Province scores a poppy to extract raw opium in April 2004. Afghan drug traffickers have pledged financial support to the Taliban in exchange for protection of their vast swaths of poppy and cannabis fields, drug processing labs and storage facilities. | Shah Marai/AFP/Getty Images



The New York Times



April 17, 2002

Reconstructing Afghanistan

President Bush at the Virginia Military Institute. Steve Helber/AP Photo

The U.S. War in Afghanistan: How It Started, and How It Ended

The U.S. military departed the country on Aug. 30, a day ahead of schedule, ending a 20-year occupation and leaving Afghanistan in the Taliban's hands.



Wer glaubt an Verschwörung?

Wer glaubt an Theorien über Verschwörungen?

Poppy growing in Helmand province, Afghanistan, has fallen 99%

Production in hectares

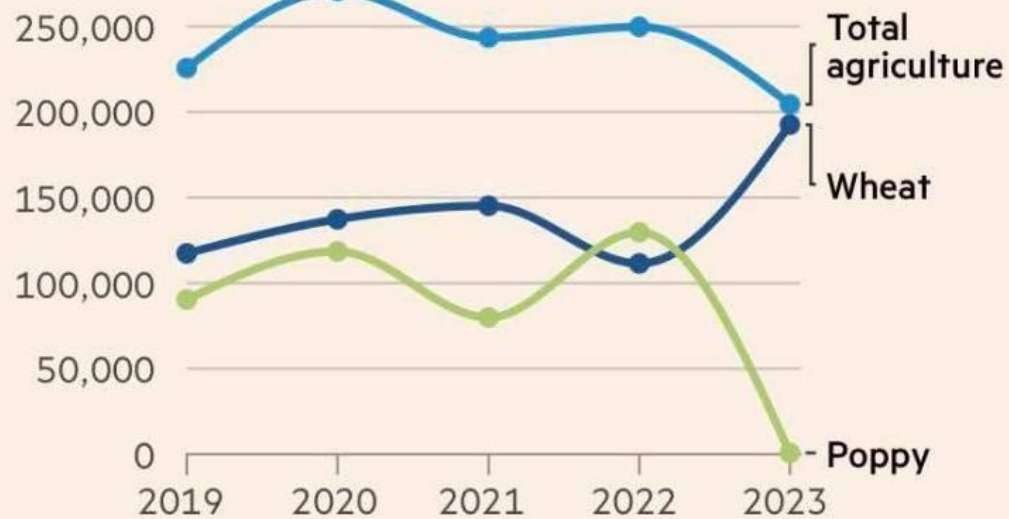

FINANCIAL TIMES

Source: Alcis

[cfr https://www.cfr.org/in-brief/us-fentanyl-crisis-what-know](https://www.cfr.org/in-brief/us-fentanyl-crisis-what-know)

The U.S. Fentanyl Crisis: What to Know - Council on Foreign Relations

The surge in fentanyl-related deaths marks a new point in the decades-long opioid epidemic, which took off in the 1990s with the overuse of prescription opioids for pain relief.

<https://www.american.edu/cas/news/to-the-point-the-fentanyl-crisis.cfm>

To the Point: The Fentanyl Crisis, Why Now, Why So Deadly?

May 17, 2023 - This story goes back to the late 1990s and the first of what the CDC calls the three waves of the opioid overdose epidemic. The first wave began with prescription pills like Oxycontin. The second wave began around 2010, when prescription opioids became much harder to obtain and mor...

[cfr https://www.cfr.org/backgrounder/fentanyl-and-us-opioid-epidemic](https://www.cfr.org/backgrounder/fentanyl-and-us-opioid-epidemic)

Fentanyl and the U.S. Opioid Epidemic - Council on Foreign Relations

Dec 22, 2023 - Introduction Fentanyl and other opioids are fueling the worst drug crisis in the history of the United States. More than 1,500 Americans per week die from taking some type of opioid, making the...

<https://www.hsph.harvard.edu/news/features/what-led-to-the-opioid-crisis-and-how-to-fix-it>

What led to the opioid crisis—and how to fix it | News | Harvard T.H. ...

It started in the mid-1990s when the powerful agent OxyContin, promoted by Purdue Pharma and approved by the Food and Drug Administration (FDA), triggered the first wave of deaths linked to use of legal prescription opioids. Then came a second wave of deaths from a heroin market that expande...

<https://www.acs.org/pressroom/tiny-matters/the-opioid-crisis.html>

The opioid crisis: From pill mills to the rise of fentanyl, and current ...

Nov 15, 2023 - Tiny Matters November 15, 2023 In 2021, 80,411 people in the United States died of an overdose involving opioids, making up 75% of all drug overdose deaths that year. That's also 10 times as many opioid overdose deaths as in 1999. How did we get here?

POLITICO INVESTIGATES
The secret behind the drug



A poppy farmer in Helmand province has pledged financial support for cannabis fields, drug

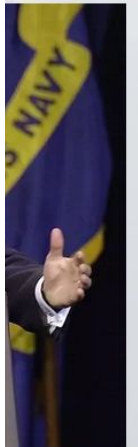

Wer glaubt an Verschwörung?
Wer glaubt an Theorien über Verschwörungen?



POLITICO
POLITICO INVESTIGATION
The secret story of how America lost the drug war to the Taliban



A poppy farmer in Laghman Province scores a poppy to extract opium. Afghan drug traffickers have pledged financial support to the Taliban in exchange for protection. Vast swaths of poppy and cannabis fields, drug processing labs and storage facilities. | Shutterstock.com/ATP/Getty Images

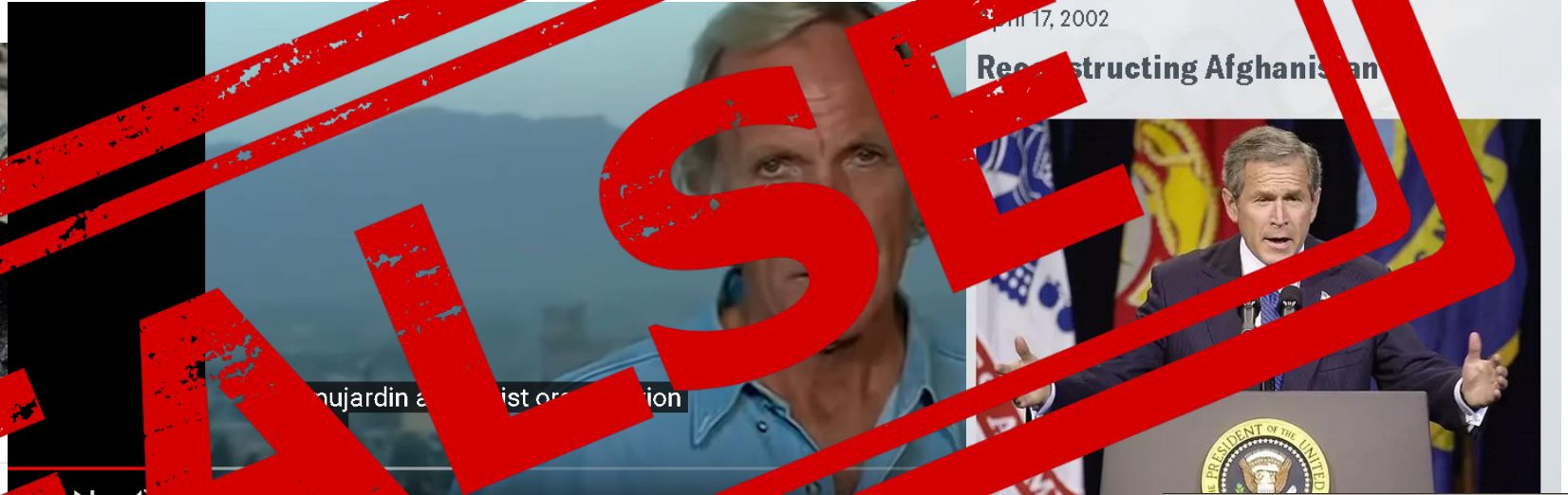

John Pilger: The USA Created The Taliban
The U.S. War in Afghanistan Started, and Now It Ended
The US military departed the country on August 31, 2021, ending a 20-year occupation and leaving Afghanistan in the Taliban's hands.



Wer glaubt an Verschwörung?

Wer glaubt an Theorien über Verschwörungen?



in sehr vielen Fällen zum politischen
Tod ich bitte sie

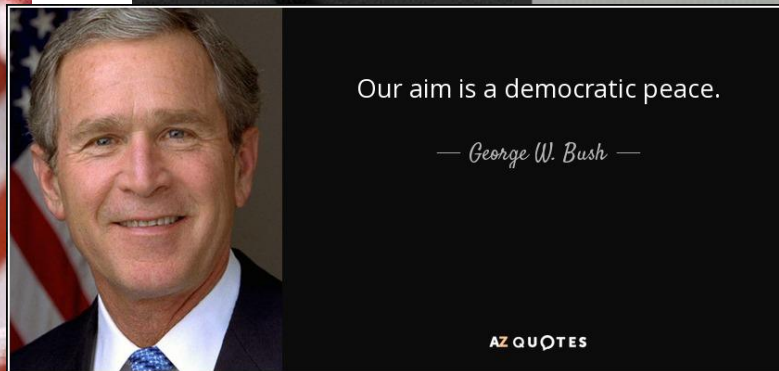

Wer glaubt an Verschwörung?

Wer glaubt an Theorien über Verschwörungen?

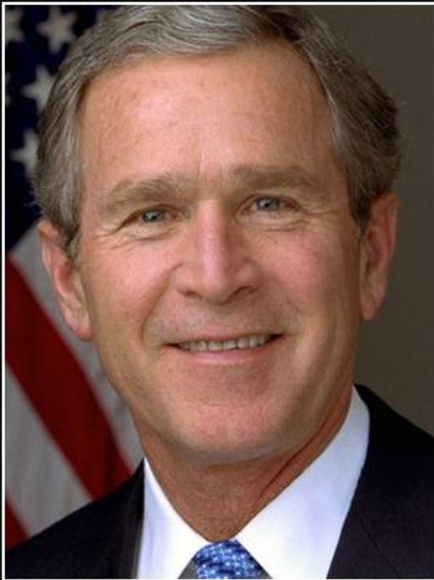

Our aim is a democratic peace.

— George W. Bush —

AZ QUOTES



politischen



Wer glaubt an Verschwörung? Wer glaubt an Theorien über Verschwörungen?

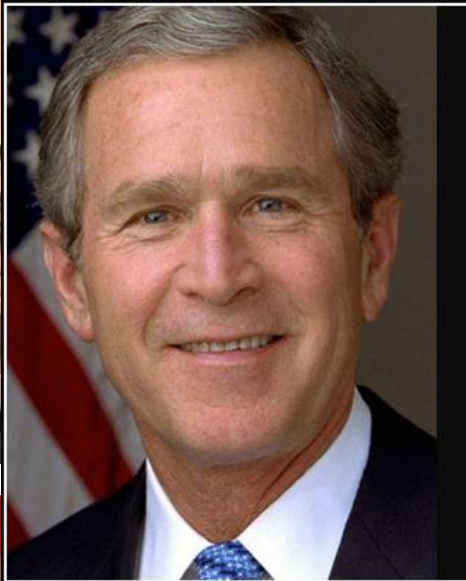

TA Tages-Anzeiger [+ Folgen](#)

Gegen «ausländische Einmischung»: Brüssel geht gegen Ungarn vor

Geschichte von Olivier Leu, DPA, AFP • 20 Std.

Seit Jahren steht Ungarn wegen mangelnder Rechtsstaatlichkeit in der Kritik. Nun wird die EU-Kommission erneut tätig.



Kritikerinnen und Kritiker sehen in seinem Gesetz einen weiteren Abbau der Rechtsstaatlichkeit: Regierungschef Viktor Orbán will «ausländische Einmischung» verhindern.
© Foto: Stephanie Lecocq (AFP)

Die EU-Kommission wirft Ungarn erneut vor, mit einem [Gesetz europäisches Recht zu verletzen](#) und leitet deswegen ein Verfahren ein. Das kürzlich in



politischen



Wer glaubt an Verschwörung?
Wer glaubt an Theorien über Verschwörungen?



our aim is a democratic peace.
— George W. Bush —
AZ QUOTES



WAS IST WAHRE

Wer glaubt an Verschwörung?

Wer glaubt an Theorien über Verschwörungen?

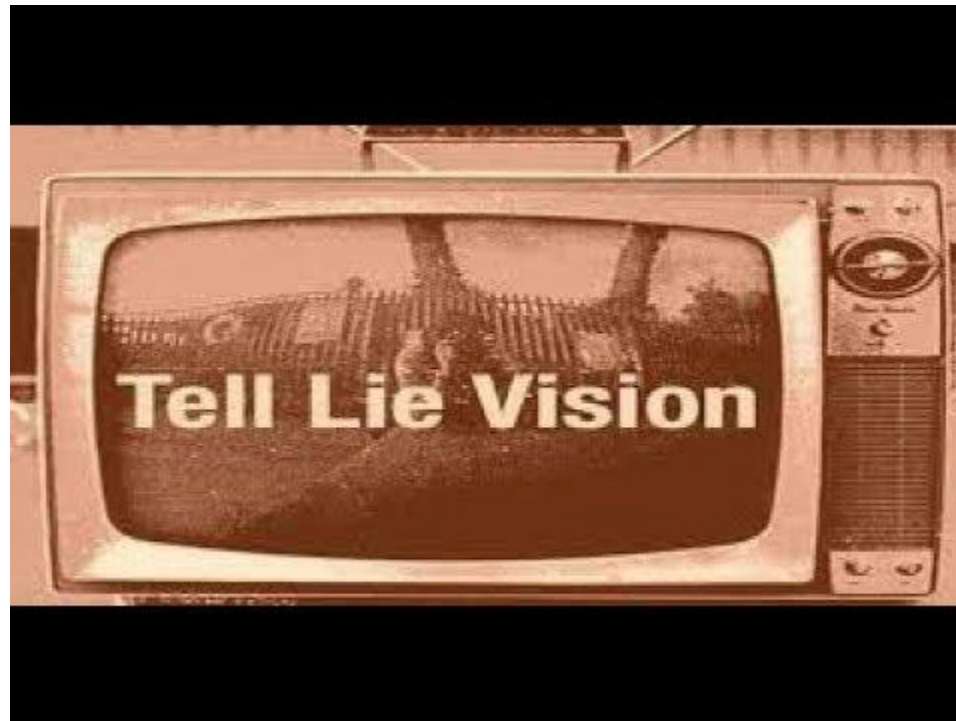

Wer glaubt an Verschwörung?

Wer glaubt an Theorien über Verschwörungen?



RETRACTED



Wer glaubt an Verschwörung?

Wer glaubt an Theorien über Verschwörungen?



Wer glaubt an Verschwörungen?
Wer glaubt an Theorien über Verschwörungen?



Wer glaubt an Verschwörung?

Wer glaubt an Theorien über Verschwörungen?

In One Chart

How does your favorite news source rate on the 'truthiness' scale? Consult this chart

Published: Dec. 17, 2016 at 1:52 p.m. ET

By Shawn Langlois

Infowars fired back with a chart of its own

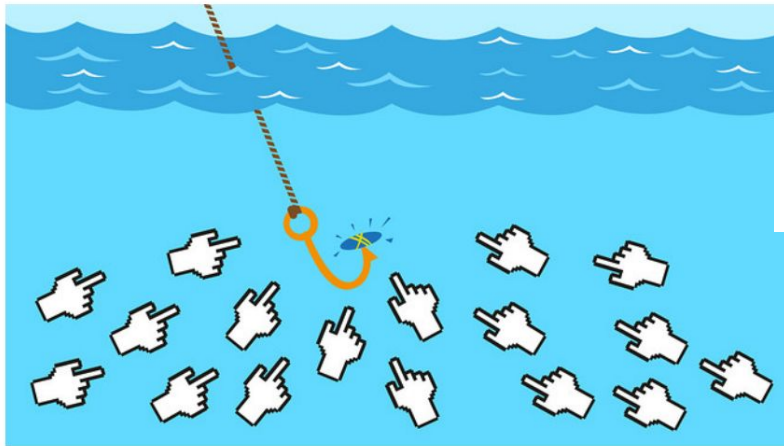

SHUTTERSTOCK



AllSides™ Media Bias Chart™

Ratings based on online, U.S. political content only — not TV, print, or radio. Ratings do not reflect accuracy or credibility; they reflect perspective only.

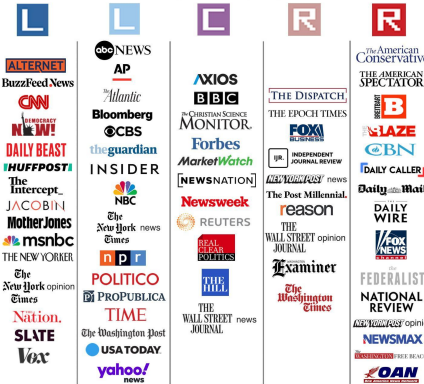

Legend: LEFT, LEAN LEFT, CENTER, LEAN RIGHT, RIGHT. AllSides Media Bias Ratings™ are based on multi-partisan, scientific analysis. Visit AllSides.com to view hundreds of media bias ratings. Version 7 | AllSides 2022

WHO OWNS THE BIG TV NETWORKS?

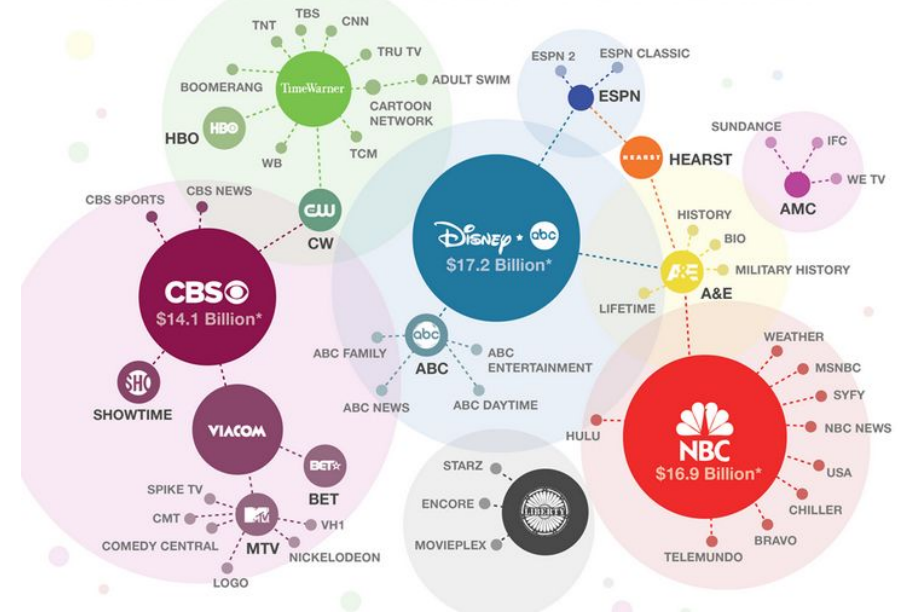

Wer glaubt an Verschwörung?

Wer glaubt an Theorien über Verschwörungen?

In One Chart
How does your favorite news source rate on the 'truthiness' scale? Consult this chart

Published: Dec. 17, 2016 at 1:52 p.m. ET

By Shawn Langlois

Infowars fired back with a chart of its...

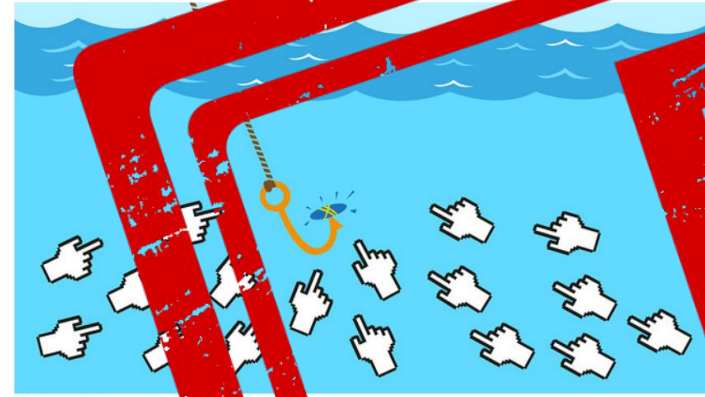

SHUTTERSTOCK

FAKES

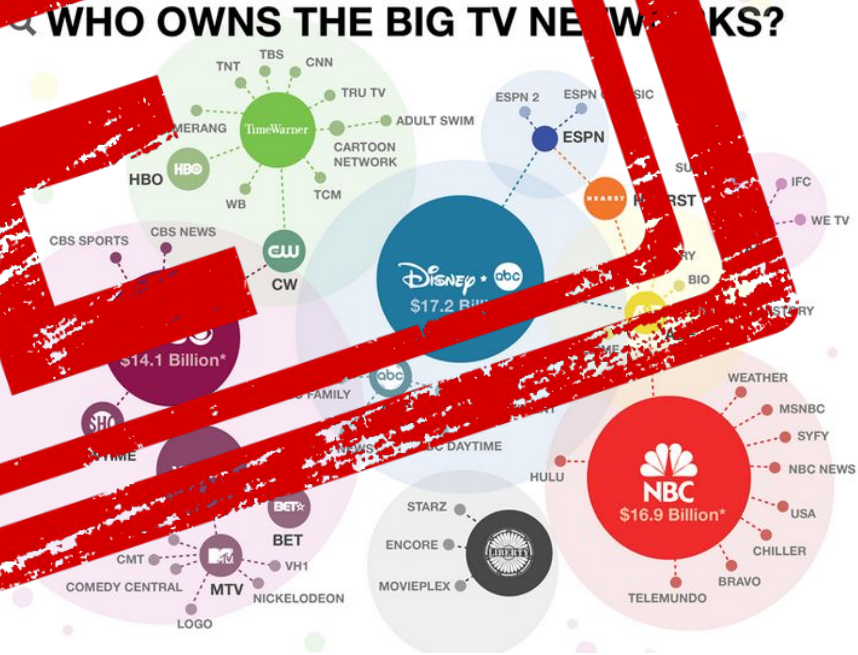

Wer glaubt an Verschwörung?

Wer glaubt an Theorien über Verschwörungen?



Wer glaubt an Verschwörung?

Wer glaubt an Theorien über Verschwörungen?



Wer glaubt an Verschwörung?

Wer glaubt an Theorien über Verschwörungen?



Verschwörung

Verschwörungstheorie, -erzählung



Verschwörung

Verschwörungstheorie, -erzählung



Verschwörung

Verschwörungstheorie, -erzählung



Verschwörung
Verschwörungstheorie, -erzählung



Kritik an
etablierten
System(komponenten)

Verschwörung

Verschwörungstheorie, -erzählung



(fehlende)

Bereitschaft

recherche tätigen & Verantwortung übernehmen

Verschwörung

Verschwörung & Theorie

Verschwörung f. 'Komplott' (17. Jh.); vgl. ahd. firswerunga 'Beschwörung, Meineid' (Hs. 12. Jh.).

"ein böses Komplott, ein unrechtmäßiger Plan; ein Zusammenschluss von Personen zu einem bösen Zweck,"

Verschwörer m. 'Teilnehmer an einer Verschwörung' (Anfang 19. Jh.); mhd. verswerer 'wer sich von einem durch Eidschwur lossagt'.

Komplott n. 'Verschwörung, **geheime** Verabredung',

Verschwörung & Theorie

Verschwörung f. 'Komplott' (17. Jh.); vgl. ahd. firswerunga 'Beschwörung, Meineid' (Hs. 12. Jh.).

"ein böses Komplott, ein unrechtmäßiger Plan; ein Zusammenschluss von Personen zu einem bösen Zweck,"

Verschwörer m. 'Teilnehmer an einer Verschwörung' (Anfang 19. Jh.); mhd. verswerer 'wer sich von einem durch Eidschwur lossagt'.

Komplott n. 'Verschwörung, **geheime** Verabredung',

from past-participle stem of **conspirare** "to agree, unite, plot," literally "to breathe together" (see **conspire**).

Verschwörung & Theorie

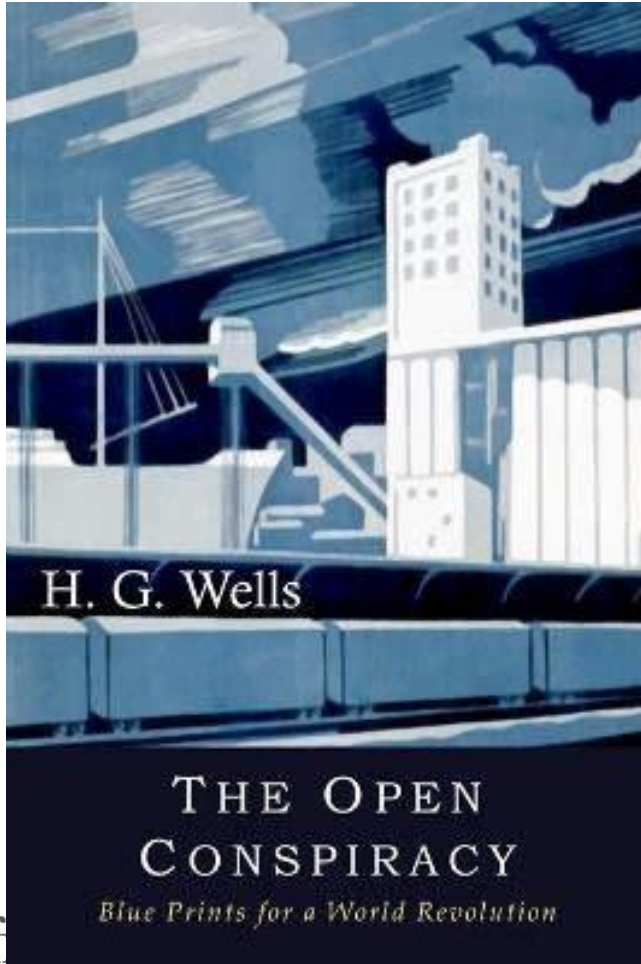

(see conspire).

, "literally "to breathe together"

Verschwörung & Theorie



Obama Warned About Pandemics Back In 2014

JOHNS HOPKINS Center for Health Security
BLOOMBERG SCHOOL of PUBLIC HEALTH

WHO WE ARE OUR WORK EDUCATION & TRAINING RESOURCES NEWSROOM

IN THIS SECTION HOME OUR WORK TABLETOP EXERCISES EVENT 201

TABLETOP EXERCISE
Event 201

This training tabletop exercise is based on a fictional scenario. The inputs experts used for modeling the potential impact were fictional. It is a teaching and training resource for public health and government officials.

The Johns Hopkins Center for Health Security in partnership with the World Economic Forum and the Bill and Melinda Gates Foundation hosted [Event 201](#), a high-level pandemic exercise on October 18, 2019, in New York, NY. The exercise illustrated areas where public/private partnerships will be necessary during the response to a severe pandemic in order to diminish large-scale economic and societal consequences.

Statement about nCoV and our pandemic exercise

- About
- Players
- Recommendations
- Resources
- Videos



EVENT201
A GLOBAL PANDEMIC EXERCISE

Highlights Reel



GEORGETOWN UNIVERSITY | Georgetown University Medical Center

CENTER for GLOBAL HEALTH SCIENCE & SECURITY

About Us People Our Labs and Work Health Diplomacy Training Institute Publications News & Events Join Us Contact

Home • Pandemic Preparedness in the Next Administration

Pandemic Preparedness in the Next Administration

January 10, 2017



HARVARD SCHOOL OF PUBLIC HEALTH
T.H. CHAN

ABOUT FACULTY & RESEARCH ADMISSIONS & AID ACADEMICS EXECUTIVE/CONTINUING ED NEWS

News

Preparing for the next pandemic

July 28, 2020 – Before COVID-19 emerged as a global threat in 2020, institutions around the world had been trying to tackle the issue of pandemic preparedness. But those groups were underfunded, did not have clear-cut roles, and—importantly—were not working together. Now, as public health researchers and officials look ahead to future pandemics, the situation remains largely the same.

“As things stand now, most likely we will not be better prepared than we were in 2020,” said Karl Lauterbach, Germany’s federal minister of health, at a July 22 seminar at Harvard T.H. Chan School of Public Health. Lauterbach is also an adjunct professor in the Department of Health Policy and Management.



Pandemic Preparedness in the Next Administration

Keynote Address by Anthony S. Fauci

January 10, 2017



erally "to breathe together"

Verschwörung & Theorie



extremely contagious...

- In around 2020 a severe pneumonia-like illness will spread throughout the globe, attacking the lungs and the bronchial tubes and resisting all known treatments. Almost more

... bronchial tubes and resisting all known treatments. Almost more baffling than the illness itself will be the fact that it will suddenly vanish as quickly as it arrived. attack soon...

... disease... new biological weapon in a decade. They call the stuff 'Wuhan-400' because it was developed at their RDNA labs outside of the city of Wuhan, and it was the four-hundredth viable strain of man-made microorganisms created at that research center.

"Wuhan-400 is a perfect weapon. It afflicts only human beings. No other living creature can carry it. And like

The Epic of DARKNESS • 200

The air... in the philosophy or morality of biological warfare." Tina said. "Right now I just want to know how the hell Darcy wound up in this place."

"Understand this," Dumbey said, "you have to go back... was around here that a Chinese scientific team... (circled) They infected in the United States, carrying a... disease most of China's most important and dangerous... biological weapon in a decade. They call the stuff Wuhan-400 because it was developed at their RDNA labs outside of the city of Wuhan, and it was the four-hundredth viable strain of man-made microorganisms created at that research center.

"Wuhan-400 is a perfect weapon. It afflicts only human beings. No other living creature can carry it. And like the epidemic, Wuhan-400 can't survive outside a living human body for longer than a minute, which means it can't permanently contaminate objects or other places the way anthrax and other venereal microorganisms can. And when the book explains, the Wuhan-400 within him probably a short while later, as soon as the temperature of the corpse drops below thirty-six degrees Fahrenheit. Do you see the advantage of it, Sir?"

That was her, you with Darcy to think about what Darcy had said. The FBI is trying what the scientist meant. "I understand you, the Chinese could not Wuhan-400 in... We got a city in a country and the other would be very... results should be conducted a study and epidemic... further... they intend to use that over the next few...



The Johns Hopkins Center for Communications Programs and Melinda Gates Four... New York, NY. The even... the response to a severe... Statement about nCoV.

together"

Verschwörung & Theorie



Home • Pandemic Preparedness in the Next Administration

Pandemic Preparedness in the Next Administration

January 10, 2017

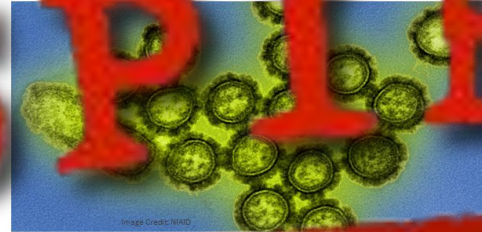

CONSPIRACY

rschwörung, geheime

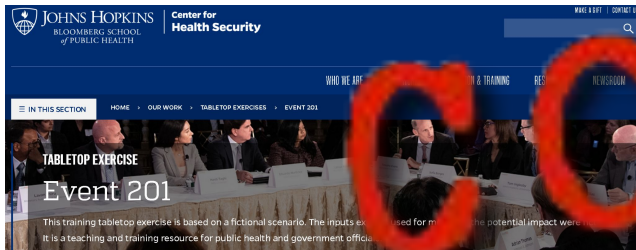

Global Health Science and Security at Georgetown University Medical Center (GU GHSS) in partnership with the Global Health Institute (GHI) will jointly convene leading thinkers from across sectors, and representing disciplines from various policy areas, to listen, learn, and discuss ways the next presidential administration can contribute to pandemic preparedness, global health security, and domestic readiness and resilience.

rare "to agree, unite, prot, lit

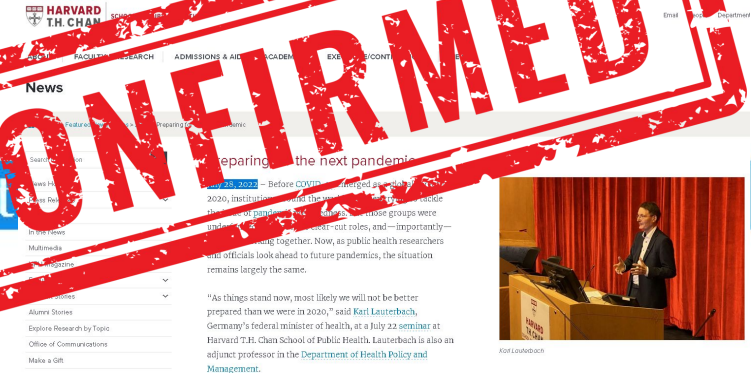

Verschwörung & Theorie



Transcript

- 3:33 HIGH DEATH RATE.
- 3:35 THE GOOD NEWS IS MOST THE WORK WE'RE GOING TO DO BE READY FOR
- 3:39 PANDEMIC TWO -- I CALL THIS PANDEMIC ONE -- MOST OF THE WORK
- 3:42 WE'LL DO TO BE READY FOR THAT ARE ALSO THE THINGS WE NEED TO
- 3:46 DO TO MINIMIZE THE THREAT OF BIO-TERRORISM.
- 3:51 >> Stephen: WELL, MR. GATES, THANK YOU SO MUCH FOR BEING HERE
- 3:54 AND FOR THE EFFORTS YOU AND YOUR ORGANIZATION ARE DOING TO TRY TO
- 3:57 FIND THE CURE FOR THIS, AND WE'LL SEE YOU AGAIN.
- 4:00 STAY SAFE.
- 4:01 >> ALL RIGHT.
- 4:02 >> Stephen: GIVE OUR BEST TO EVERYBODY ELSE IN THE BUNKER.
- 4:05 >> THANK YOU.
- 4:06 >> Stephen: BILL GATES, EVERYBODY.

COVID-19 vaccine
Learn about vaccine progress from the WHO

Bill Gates: We Could See Early Results From Coronavirus Vaccine Trials This Summer

The Late Show with Stephen Colbert

801,749 views Apr 24, 2020 #Colbert #BillGates #StephenAHome

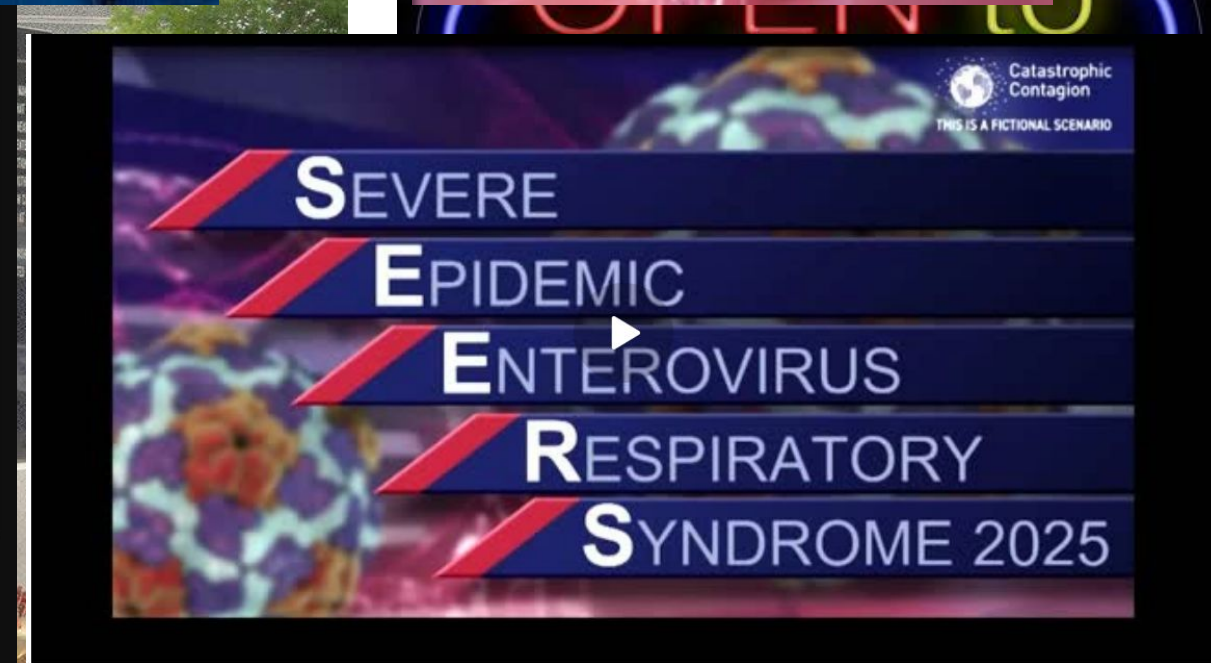

Plandemic 2 Catastrophic Contagion!
SEERS 2025 They're Planning To Unleash

Verschwörung & Theorie



SEERS 2025 They're Planning To Unleash

Verschwörung & Theorie



SEERS 2025 They're Planning To Unleash

Verschwörung & Theorie



Kom
f Bes



olo
ss



CONSPIRACY



Video player interface showing a video with Bill Gates and Stephen Colbert. The video title is "PANDEMIC TWO -- I CALL THIS PANDEMIC ONE -- MOST OF THE WORK". The video player includes a progress bar, volume control, and a list of subtitles. The video is from "The Late Show with Stephen Colbert".

Plandemic 2 Catastrophic Contagion! SEERS 2025 They're Planning To Unleash

Verschwörung & Theorie

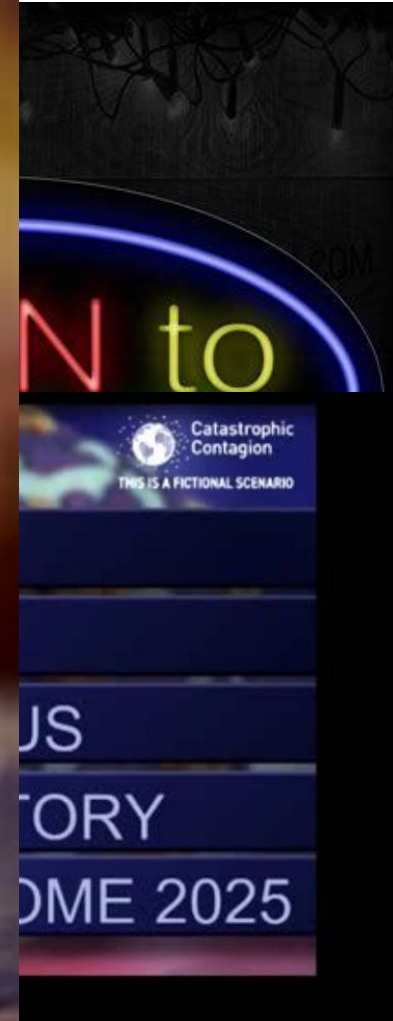

PADEMIC TWO -- I CAL
PADEMIC ONE -- MOST

3:40 / 4:27

COVID-19 vaccine
Learn about vaccine progress from the WHO
See more resources on Google

Bill Gates: We Could See Early Results From Coronavirus Vaccine Trials This S

The Late Show with Stephen Colbert
9.22M subscribers

801,749 views Apr 24, 2020 #Colbert #BillGates #StephenAtHome

Plandemic 2 Catastrophic Contagion!
SEERS 2025 They're Planning To Unleash

- Advertisement -

Henry Kissinger



Dieser Artikel behandelt den Politiker. Weitere Bedeutungen sind unter [Henry Kissinger \(Begriffsklärung\)](#) und [Kissinger \(Begriffsklärung\)](#) aufgeführt.

Henry Alfred Kissinger (geboren am 27. Mai 1923 in Fürth als *Heinz Alfred Kissinger*; gestorben am 29. November 2023 in Kent, Connecticut) war ein US-amerikanischer Politikwissenschaftler und Politiker der Republikanischen Partei. Als Nationaler Sicherheitsberater und Außenminister unter den Präsidenten Nixon und Ford hat er die Außenpolitik der Vereinigten Staaten zwischen 1969 und 1977 maßgeblich mitbestimmt.



National Security Study Memorandum

NSSM 200

Implications of Worldwide Population Growth
For U.S. Security and Overseas Interests
(*THE KISSINGER REPORT*)

December 10, 1974

Die Sterilisation von Männern und Frauen hat sich in vielen Bereichen durchgesetzt

wenn ein einfaches, schnelles und sicheres Verfahren zur Verfügung steht. Die weibliche

Die Sterilisation von Frauen wurde durch technische Fortschritte bei Laparoskopien verbessert,

Culdoskope und stark vereinfachte abdominale Operationstechniken. Weitere

Verbesserungen durch den Einsatz von Eileiterclips, transzervikale Zugänge und einfachere

Techniken können entwickelt werden. Bei Männern sind mehrere aktuelle Techniken vielversprechend, aber

müssen aber noch verfeinert und bewertet werden.

d. Sterilization of men and women has received wide-spread acceptance in several areas when a simple, quick, and safe procedure is readily available. Female sterilization has been improved by technical advances with laparoscopes, culdoscopes, and greatly simplifies abdominal surgical techniques. Further improvements by the use of tubal clips, trans-cervical approaches, and simpler techniques can be developed. For men several current techniques hold promise require more refinement and evaluation. Approx. Increased Cost \$6 million annually.

Henry Kissinger

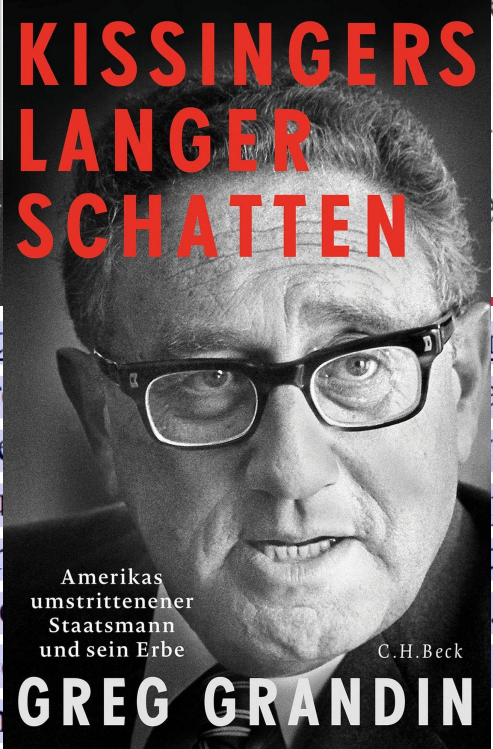
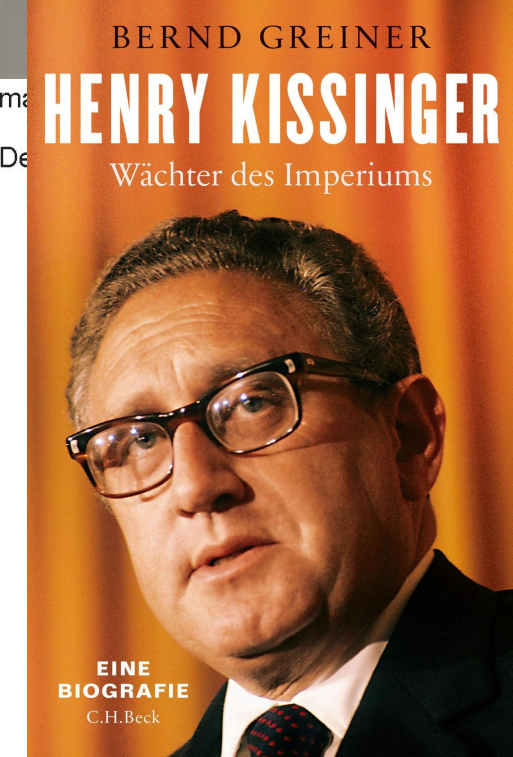

Die Sterilisation von Männern und Frauen hat sich in vielen Bereichen durchgesetzt wenn ein einfaches, schnelles und sicheres Verfahren zur Verfügung steht. Die weibliche Die Sterilisation von Frauen wurde durch technische Fortschritte bei Laparoskopien verbessert, Culdoskope und stark vereinfachte abdominale Operationstechniken Weitere Verbesserungen durch den Einsatz von Eileiterclips, transzervikale Zugänge und einfachere

Henry Kissinger

WELT ORDNUNG

C.Bertelsmann

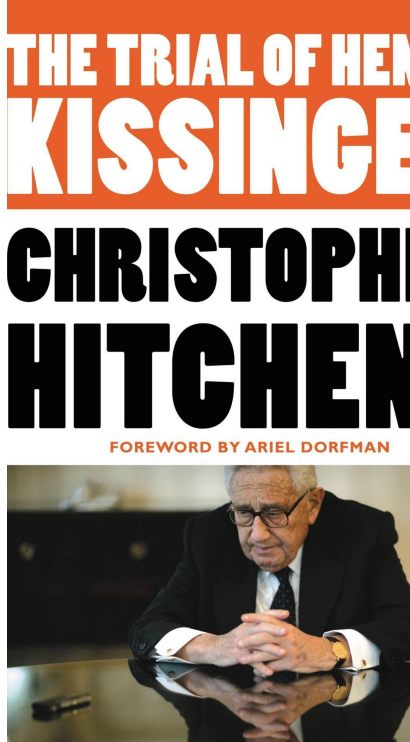

Henry Kissinger



Dieser Artikel behandelt den Politiker. Weitere Bedeutungen sind unter [Henry Kissinger \(Begriffsklärung\)](#) und [Kissinger \(Begriffsklärung\)](#) aufgeführt.

Henry Alfred Kissinger (geboren am 27. Mai 1923 in Fürth als *Heinz Alfred Kissinger*; gestorben am 29. November 2023 in Kent, Connecticut) war ein US-amerikanischer Politikwissenschaftler und Politiker der Republikanischen Partei. Als Nationaler Sicherheitsberater und Außenminister unter den Präsidenten Nixon und Ford hat er die Außenpolitik der Vereinigten Staaten zwischen 1969 und 1977 maßgeblich mitbestimmt.



National Security Study Memorandum

NSSM 200

Implications of Worldwide Population Growth
For U.S. Security and Overseas Interests
(*THE KISSINGER REPORT*)

December 10, 1974

Die Sterilisation von Männern und Frauen hat sich in vielen Bereichen durchgesetzt

wenn ein einfaches, schnelles und sicheres Verfahren zur Verfügung steht. Die weibliche

Die Sterilisation von Frauen wurde durch technische Fortschritte bei Laparoskopien verbessert,

Culdoskope und stark vereinfachte abdominale Operationstechniken. Weitere

Verbesserungen durch den Einsatz von Eileiterclips, transzervikale Zugänge und einfachere

Techniken können entwickelt werden. Bei Männern sind mehrere aktuelle Techniken vielversprechend, aber

müssen aber noch verfeinert und bewertet werden.

d. Sterilization of men and women has received wide-spread acceptance in several areas when a simple, quick, and safe procedure is readily available. Female sterilization has been improved by technical advances with laparoscopes, culdoscopes, and greatly simplifies abdominal surgical techniques. Further improvements by the use of tubal clips, trans-cervical approaches, and simpler techniques can be developed. For men several current techniques hold promise require more refinement and evaluation. Approx. Increased Cost \$6 million annually.

Henry Kissinger

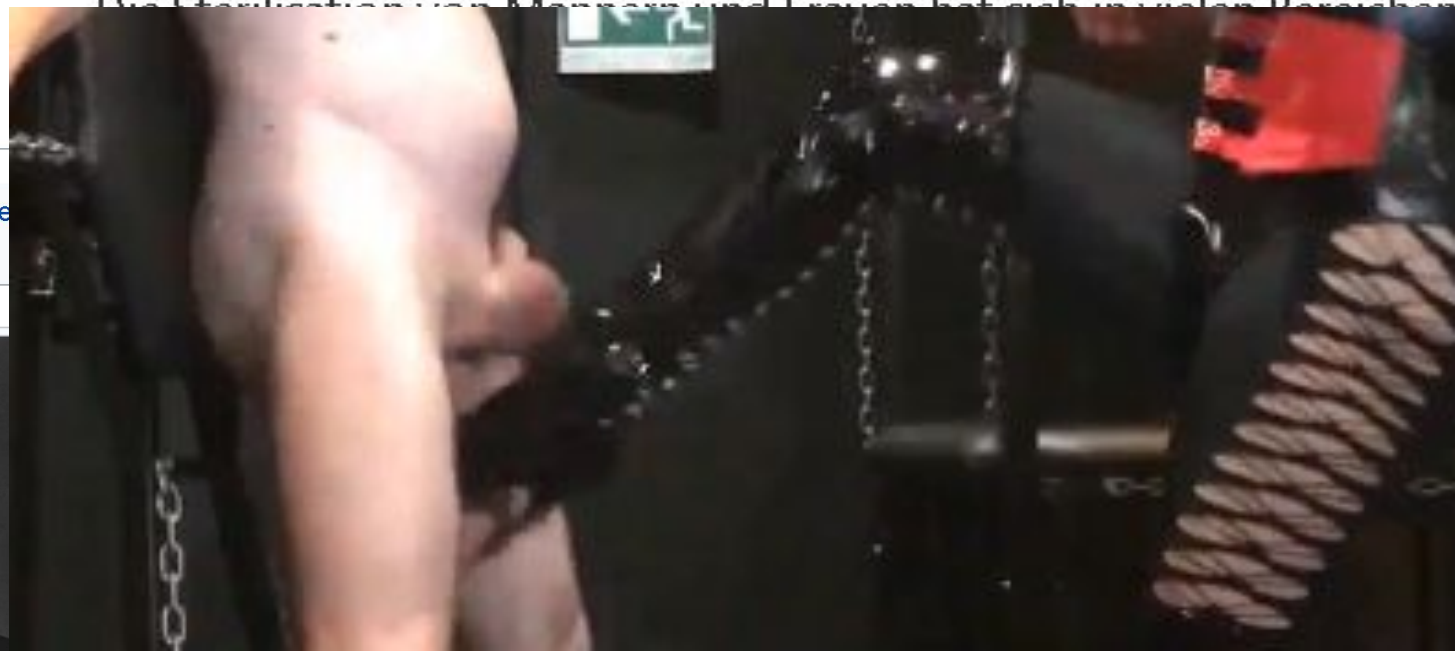

Techniken können entwickelt werden. Bei Männern sind mehrere aktuelle Techniken vielversprechend, aber müssen aber noch verfeinert und bewertet werden.

Sterilization of men and women has received wide-spread acceptance in several areas when a simple, quick, and safe procedure is readily available. Female sterilization has been improved by technical advances with laparoscopes, culdoscopes, and greatly simplifies abdominal surgical techniques. Further improvements by the use of tubal clips, trans-cervical approaches, and simpler techniques can be developed. For men several current techniques hold promise require more refinement and evaluation. Approx. Increased Cost \$6 million annually.



Verschwörung & Theorie

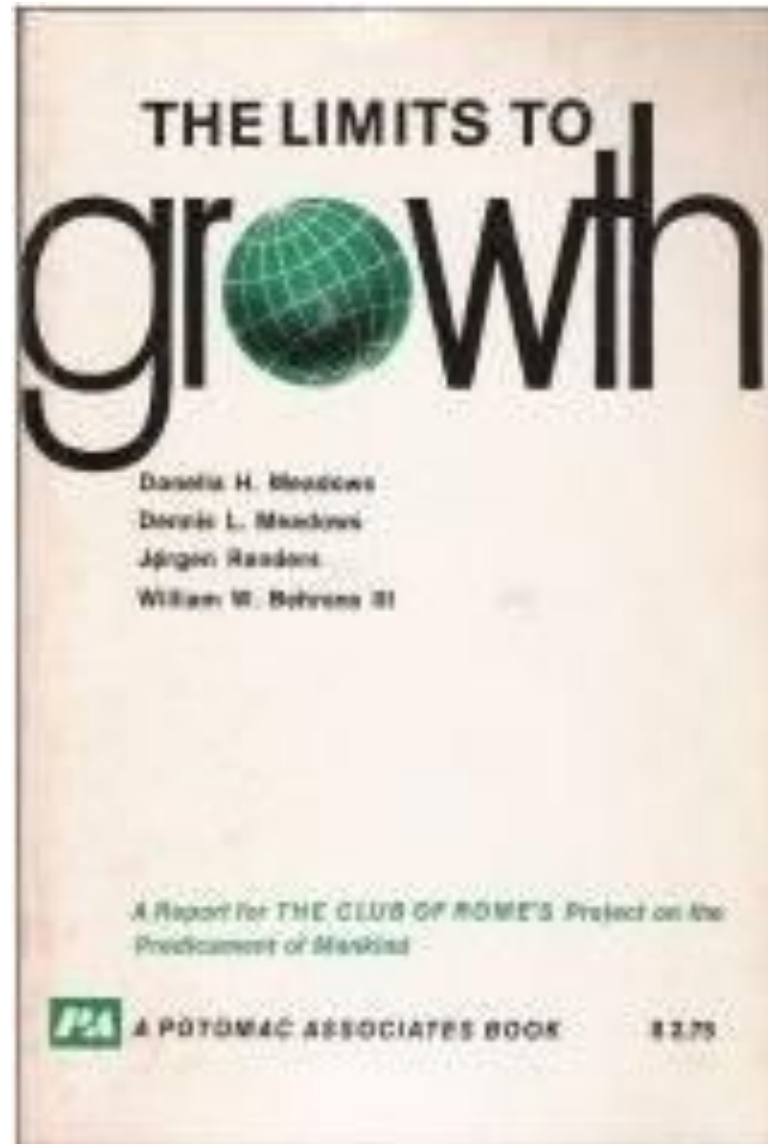

"ein böses Komplott, ein unrechtmäßiger Plan; ein Zusammenschluss von Personen zu einem bösen Zweck,"

TKTV - Club Of Rome - Analyse & Überlegungen | Diskurs (Deutsch)

Eine der bekanntesten Warnstimmen war in dem 1972 veröffentlichten Buch "Limits to Growth" enthalten. Es verkaufte sich zwölf Millionen Mal in 37 Sprachen. Während das Buch nicht vorhersagte, was genau passieren würde, stellte es fest, dass die Erde innerhalb eines Jahrhunderts an ihre Grenzen stoßen würde, wenn die Konsummuster und das Bevölkerungswachstum der Welt mit den gleichen hohen Raten der Zeit anhalten würden. Die Botschaft war, dass dieses Ergebnis nicht unvermeidlich war. Die Menschen könnten ihre Politik ändern - und je früher, desto besser.

Das Buch war sehr kontrovers. Sein Warnhinweis war von dem damals bestehenden Optimismus geprägt. Die 1950er und 1960er Jahre waren sowohl in der westlichen als auch in der kommunistischen Welt eine

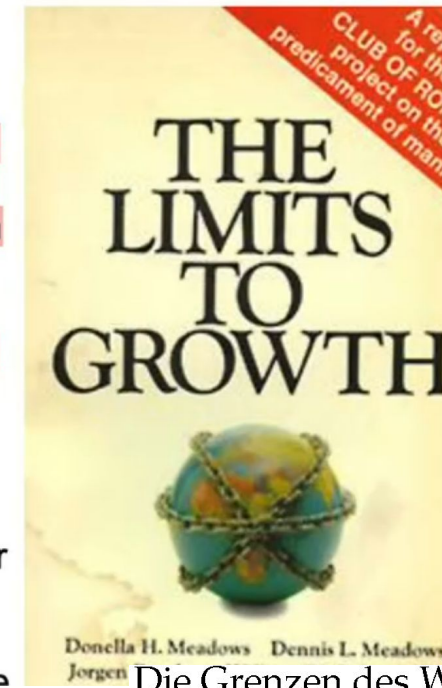

geheime

Die Grenzen des Wachstums

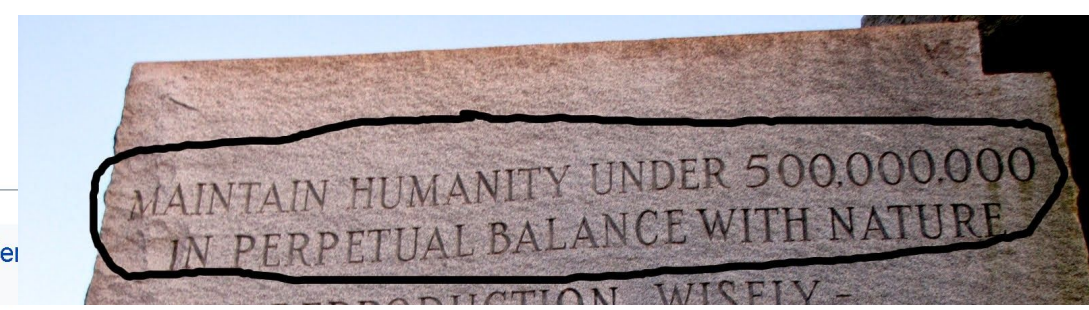
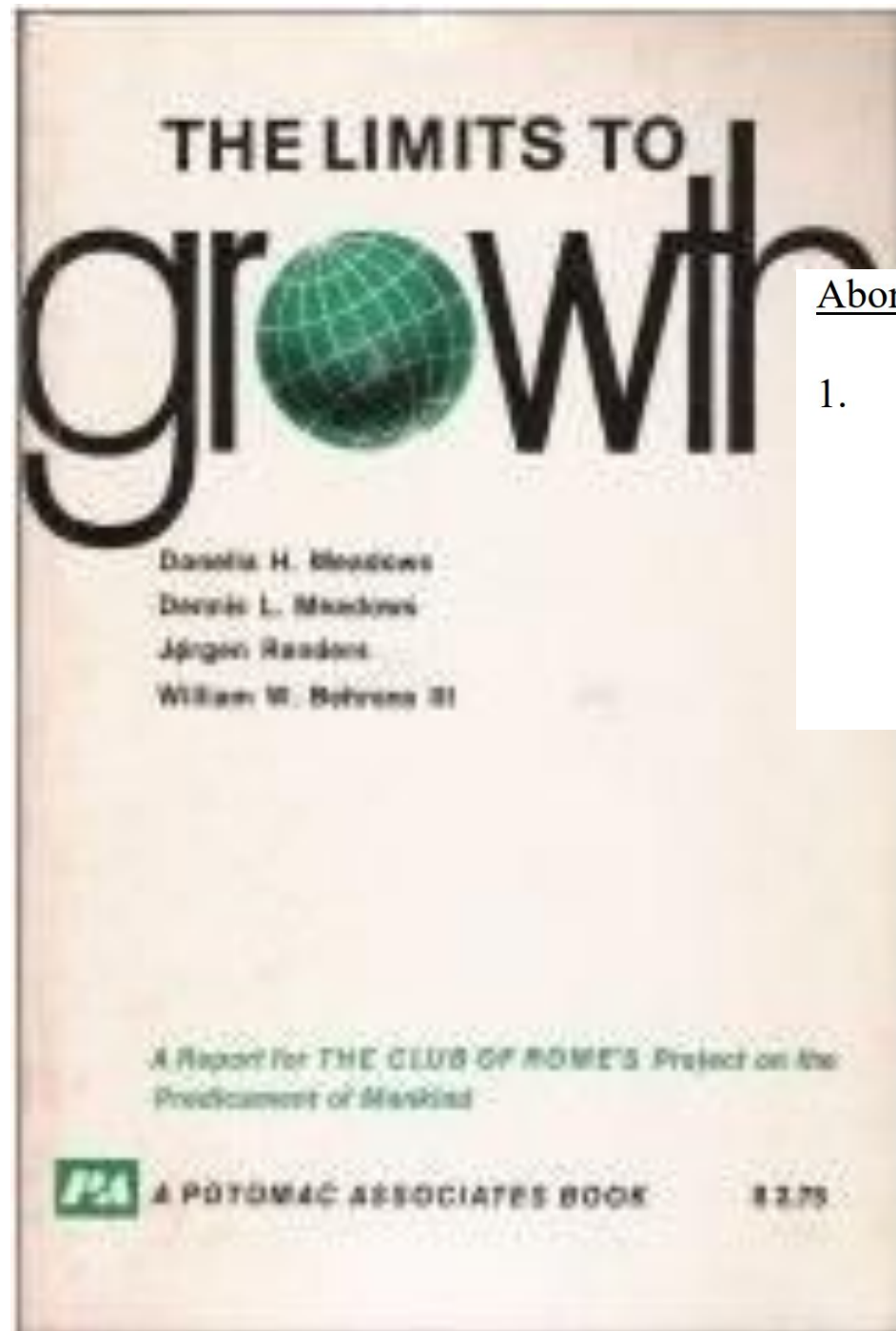

at sich in vielen Bereichen

erfahren zur Verfügung

Abortion

1. Worldwide Abortion Practices

Certain facts about abortion need to be appreciated:

-- No country has reduced its population growth without resorting to abortion.

-- Thirty million pregnancies are estimated to be terminated annually by abortion throughout the world. The figure is a guess. More precise data indicate about 7 percent

Eine der bekanntesten Warnstimmen war in dem 1972 veröffentlichten Buch "Limits to Growth" enthalten. Es verkaufte sich zwölf Millionen Mal in 37 Sprachen. Während das Buch nicht vorhersagte, was genau passieren würde, stellte es fest, dass die Erde innerhalb eines Jahrhunderts an ihre Grenzen stoßen würde, wenn die Konsummuster und das Bevölkerungswachstum der Welt mit den gleichen hohen Raten der Zeit anhalten würden. Die Botschaft war, dass dieses Ergebnis nicht unvermeidlich war. Die Menschen könnten ihre Politik ändern - und je früher, desto besser.

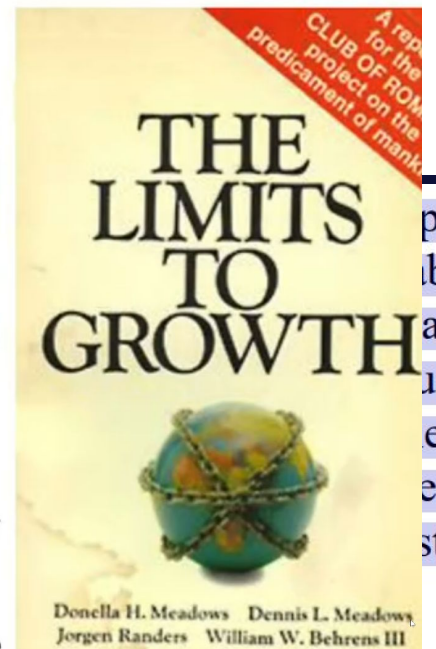

importance in several
able. Female
aroscopes,
es. Further
es, and simpler
es hold promise
st \$6 million

Das Buch war sehr kontrovers. Sein Warnhinweis war von dem damals bestehenden Optimismus geprägt. Die 1950er und 1960er Jahre waren sowohl in der westlichen als auch in der kommunistischen Welt eine

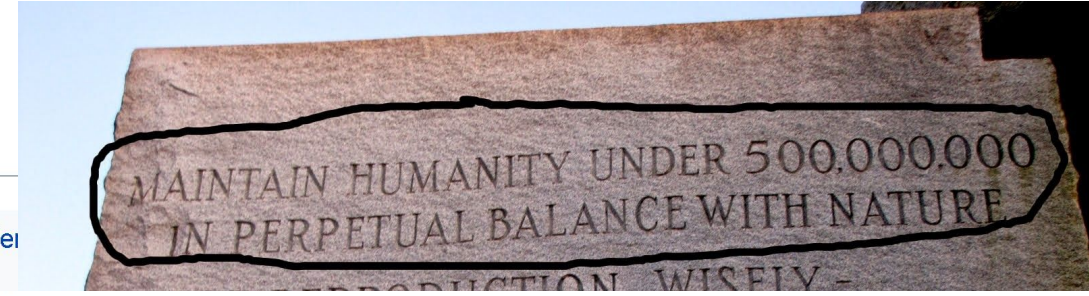
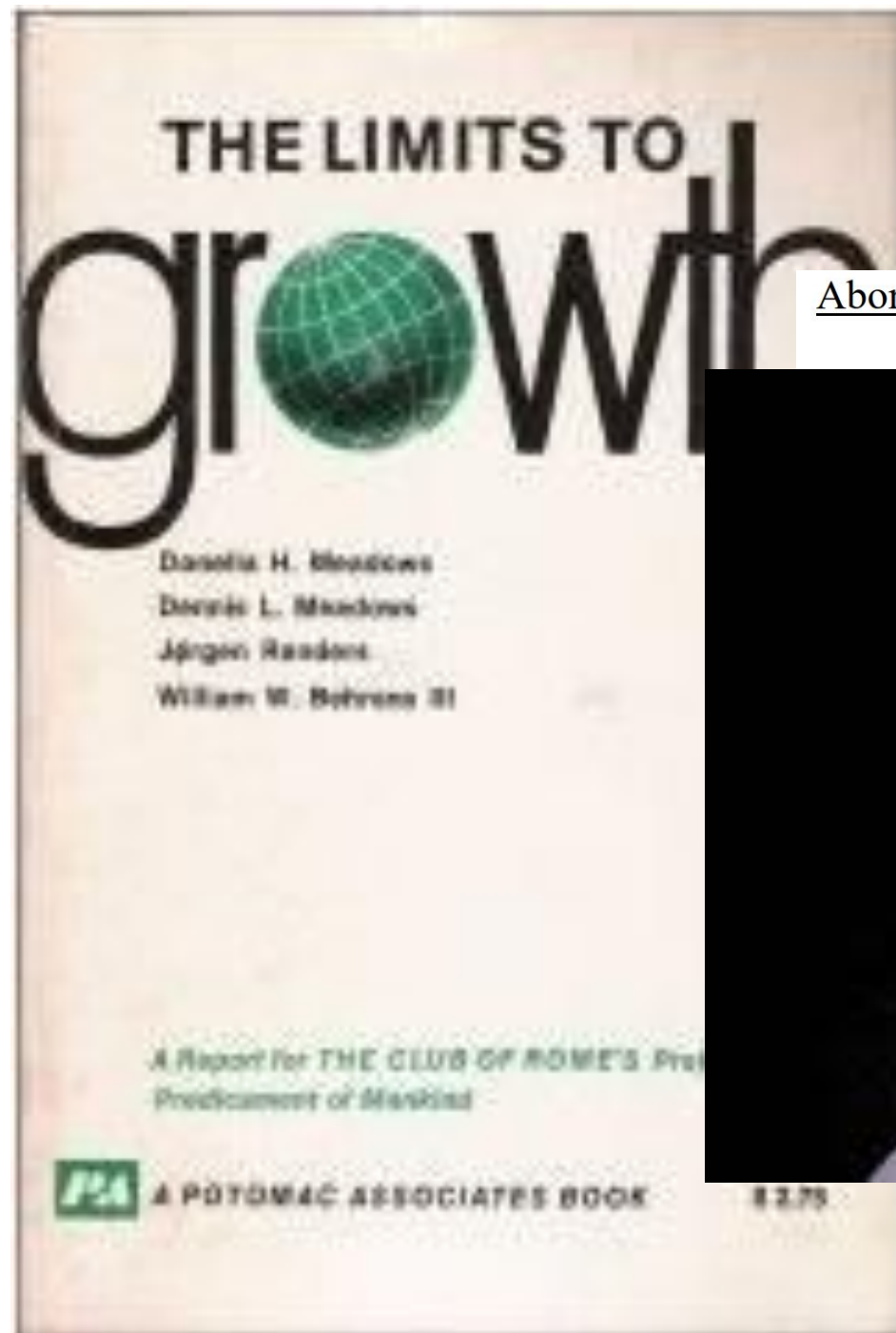

Abortion



Das Buch war sehr kontrovers. Sein Warnhinweis war von dem damals bestehenden Optimismus geprägt. Die 1950er und 1960er Jahre waren sowohl in der westlichen als auch in der kommunistischen Welt eine

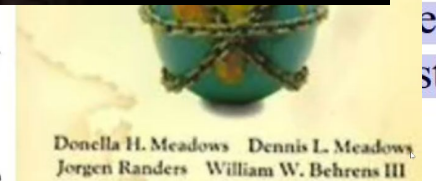

at sich in vielen Bereichen

erfahren zur Verfügung

ortion.

y abortion

about 7 percent

ptance in sever

ble. Female

aroscopes,

es. Further

es, and simpler

es hold promise

st \$6 million

Just In...

One in six 'more likely to vote' with push from Taylor Swift, Travis Kelce: Poll

IN THE KNOW - 11M 22S AGO

Trump wins Nevada GOP CAUCUS

OPINION

THE VIEWS EXPRESSED BY CONTRIBUTORS ARE THEIR OWN AND NOT THE VIEW OF THE HILL

Feehery: America's coming depopulation bomb

BY JOHN FEEHERY, OPINION CONTRIBUTOR - 07/12/22 8:15 AM ET

Eine der bekanntesten warnsummen war in dem 1972 veröffentlichten Buch "Limits to Growth" enthalten. Es verkaufte sich zwölf Millionen Mal in 37 Sprachen. Während das Buch nicht vorhersagte, was genau passieren würde, stellte es fest, dass die Erde innerhalb eines Jahrhunderts an ihre Grenzen stoßen würde, wenn die Konsummuster und das Bevölkerungswachstum der Welt mit den gleichen hohen Raten der Zeit anhalten würden. Die Botschaft war, dass dieses Ergebnis nicht unvermeidlich war. Die Menschen könnten ihre Politik ändern - und je früher, desto besser.

Das Buch war sehr kontrovers. Sein Warnhinweis war von dem damals bestehenden Optimismus geprägt. Die 1950er und 1960er Jahre waren sowohl in der westlichen als auch in der kommunistischen Welt eine

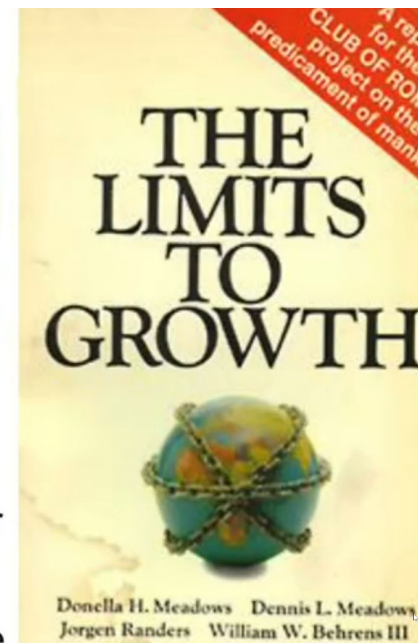

ptance in sever
ble. Female
aroscopes,
es. Further
es, and simpler
es hold promise
st \$6 million

A Report for THE CLUB OF ROME'S Project on the
Predicament of Mankind



A POTOMAC ASSOCIATES BOOK

\$3.75

🕒 This article was published more than **2 years ago**

OPINIONS

[Editorials](#)

[Columns](#)

[Guest opinions](#)

[Cartoons](#)

[Submit a guest opinion](#)

[Today's Opinions newsletter](#)

VOICES ACROSS AMERICA

Opinion | A declining world population isn't a looming catastrophe. It could actually bring some good.

By Kim Stanley Robinson

June 7, 2021 at 8:00 a.m. EDT

Das Buch war sehr kontrovers. Sein Warnhinweis war von dem damals bestehenden Optimismus geprägt. Die 1950er und 1960er Jahre waren sowohl in der westlichen als auch in der kommunistischen Welt eine



...now priced at \$6 million

Opinion

Tyler Cowen,
Columnist

What Does the World Need? More Humans

Global depopulation is the looming existential threat that no one is talking about.

March 29, 2021 at 2:00 AM GMT+2



By **Tyler Cowen**

Tyler Cowen is a Bloomberg Opinion columnist, a professor of economics at George Mason University and host of the Marginal Revolution blog.

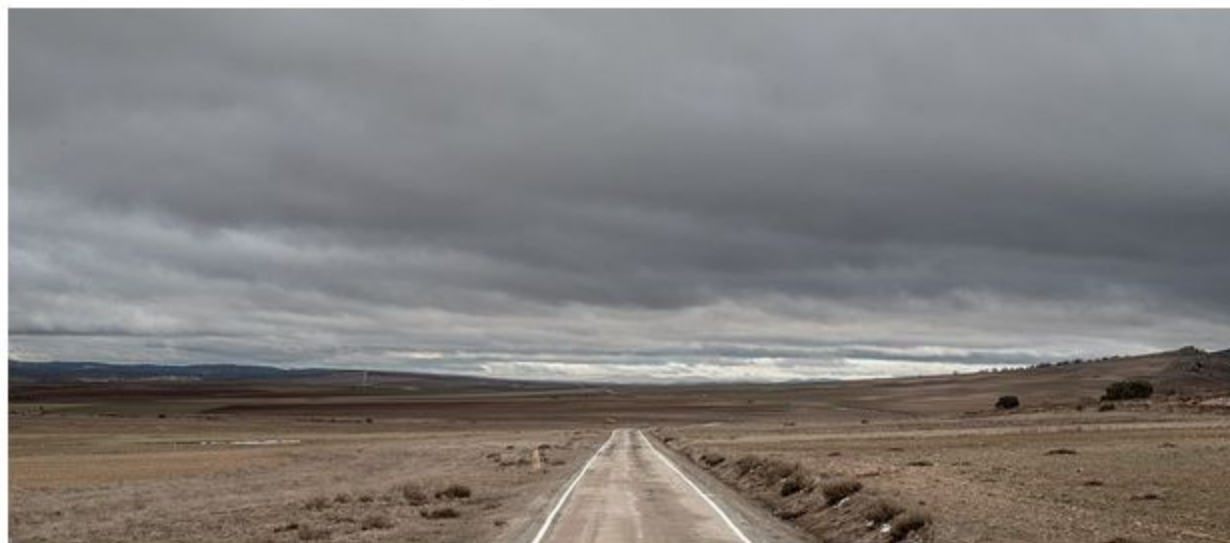

A vision of the future? *Photographer: David Ramos/Getty Images Europe*

OPIN

VOICE

O
is
ac

By Kir
June 7,

on

Opinion

Tyler Cowen,
Columnist

What Does the World Need? More Humans

The New York Times

OPIN

VOICE

O

is

ac

By Kir

June 7,

one is talking about.

SUBSCRIBER-ONLY NEWSLETTER

The Interpreter

nomics
og.

How Shrinking Populations Fuel Divisive Politics

A look into the future shows the importance of immigration.

on



A vision of the future? Photographer: David Ramos/Getty Images Europe

westlichen als auch in der kommunistischen Welt eine

Jorgen Randers William W. Behrens III

NEWS

Live Now Markets Ec

Home | Israel-Gaza war | War in Ukraine | Climate | Video | World | UK | Business | Tech | Science

Week Equality Green

Opinion

Tyler Cowen, Columnist

OPIN

VOICE

O
is
ac

By Kir
June 7,

Population control: Is it a tool of the rich?

28 October 2011 · Comments



As the world population reaches seven billion people, the BBC's Mike Gallagher asks whether efforts to control population have been, as some critics claim, a form of authoritarian control over the world's poorest citizens.

More

is talking about

Population control

Population control is the practice of artificially maintaining the size of any population. [Wikipedia](#)

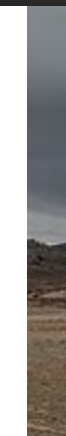

<https://www.news-medical.net> > news > 20220707 > Scientists-appeal-for-global-population-cont...

Scientists appeal for global population control - News-Medical.net

<https://theconversation.com> > 8-billion-people-why-trying-to-control-the-population-is-often-futil...

8 billion people: why trying to control the population is often futile ...

Nov 14, 2022 · The world's **population** is expected to hit 8 billion people on November 15, but this is not a sign of overpopulation or a crisis. Demographers explain why **population** growth is shaped by births and deaths, migration and momentum, and why trying to **control** it is often unhelpful and harmfu...



of artificially maintaining the size of any population. [Wikipedia](#)

<https://www.pop.org> > simple > pri-faqs-frequently-asked-questions

Quick Facts about Population Control and the Depopulation Crisis

PRI is a human rights organization that investigates and exposes abusive **population control** programs around the world. Learn about the history, nature, and harms of **population control**, and how it violates human rights and undermines the world's most undervalued resource—humans.

critics claim, a form of authoritarian control over the world's poorest citizens.

 [https://www.news-medical.net/news/20220707/Scientists-appeal-for-global-population-cont...](https://www.news-medical.net/news/20220707/Scientists-appeal-for-global-population-control/)

Scientists appeal for global population control - News-Medical.net

 [https://theconversation.com/8-billion-people-why-trying-to-control-the-population-is-often-futil...](https://theconversation.com/8-billion-people-why-trying-to-control-the-population-is-often-futile/)

8 billion people: why trying to control the population is often futile ...

 <https://www.pop.org/simple/pri-faqs-frequently-asked-questions>

Quick Facts about Population Control and the Depopulation Crisis

PRI is a human rights organization that investigates and exposes abusive **population control** programs around the world. Learn about the history, nature, and harms of **population control**, and how it violates human rights and undermines the world's most undervalued resource—humans.

 <https://www.theatlantic.com/ideas/archive/2023/03/population-control-movement-climat...>

Meet the New Population-Control Movement - The Atlantic

Mar 22, 2023 · Meet the New **Population-Control** Movement - The Atlantic Ideas The Malthusians Are Back Climate activists who worry that the world has too many people are joining an ugly tradition. By Alex...

[https://www.news-medical.net/news/20220707/Scientists-appeal-for-global-population-cont...](https://www.news-medical.net/news/20220707/Scientists-appeal-for-global-population-control/)

Scientists appeal for global population control - News-Medical.net

[https://theconversation.com/8-billion-people-why-trying-to-control-the-population-is-often-futil...](https://theconversation.com/8-billion-people-why-trying-to-control-the-population-is-often-futile...)

8 billion people: why trying to control the population is often futile ...

<https://www.pop.org/simple/pri-faqs-frequently-asked-questions>

Quick Facts about Population Control and the Depopulation Crisis

<https://www.theatlantic.com/ideas/archive/2023/03/population-control-movement-climat...>

Meet the New Population-Control Movement - The Atlantic

<https://theconversation.com/us/topics/population-control-4573>

Population control News, Research and Analysis - The Conversation

Nov 14, 2022 · A collection of articles on **population control** from various perspectives, covering topics such as overpopulation, forced sterilization, gene drives, and **population** stabilization. The articles explore the history, arguments, and challenges of **population control** in different contexts and regions.

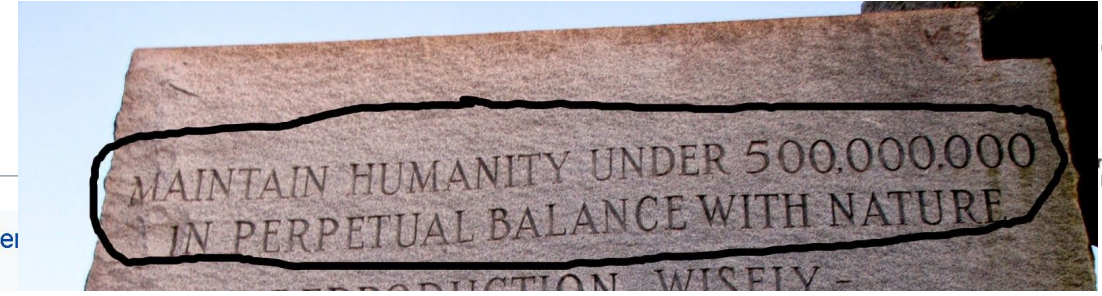

at sich in vielen Bereichen

erfahren zur Verfügung

Abortion

1. Worldwide Abortion Practices

Certain facts about abortion need to be appreciated:

-- No country has reduced its population growth without resorting to abortion.

-- Thirty million pregnancies are estimated to be terminated annually by abortion throughout the world. The figure is a guess. More precise data indicate about 7 percent

CONSPIRACY

Eine der bekanntesten Warnstimmen war in dem 1972 veröffentlichten Buch "Limits to Growth". Das Buch verkaufte sich zwölf Millionen Mal in 37 Sprachen. Während das Buch nicht vorhersagte, was genau passieren würde, stellte es fest, dass die Erde innerhalb eines Jahrhunderts an ihre Grenzen stoßen würde, wenn die Konsummuster und das Bevölkerungswachstum mit den gleichen hohen Raten weiter anhalten würden. Die Botschaft war keineswegs nicht unvermeidlich. Wenn die Menschen könnten ihre politischen und ökonomischen Entscheidungen weiser und verantwortungsvoller zu treffen, desto besser.



CONFIRMED

Das Buch war sehr kontrovers. Sein Warnweiser war von dem damals bestehenden Optimismus geprägt. In den 1950er und 1960er Jahren waren sowohl in der westlichen als auch in der kommunistischen Welt eine

- Advertisement -

Theorie

Verschwörung & Theorie

Theorie f. systematische Zusammenfassung und Verallgemeinerung von Erkenntnissen auf einem (wissenschaftlichen) Gebiet, auch 'begriffliche, abstrakte Betrachtungsweise', **abschätzig 'bloße Vermutung, wirklichkeitsferne Meditation'**,

Theoretiker m. 'wer die theoretischen Grundlagen für etw. erarbeitet' (Anfang 18. Jh.),



"Vorstellung, gedankliches Schema", von latein,
"Betrachtung, Spekulation; ein Anschauen, Betrachten", von
griechisch theōria
"betrachten, spekulieren, betrachten", von theōrein

Sense of "an intelligible explanation based on observation and reasoning" is from 1630s.

Verschwörung & Theorie

Verschwörung f. 'Komplott' (17. Jh.); vgl. ahd. firswerunga 'Beschwörung, Meineid' (Hs. 12. Jh.).

"ein böses Komplott, ein unrechtmäßiger Plan; ein Zusammenschluss von Personen zu einem bösen Zweck,"

Verschwörer m. 'Teilnehmer an einer Verschwörung' (Anfang 19. Jh.); mhd. verswerer 'wer sich von einem durch Eidschwur lossagt'.

Komplott n. 'Verschwörung, **geheime** Verabredung',

Verschwörung & Theorie

Theorie f. systematische Zusammenfassung und

Verallgemeinerung von Erkenntnissen auf einem

meditieren Vb. 'sich in Gedanken, in Betrachtung versenken, nachdenken', spätmhd.

meditieren, entlehnt aus lat. *meditārī* 'über etw. nachdenken, nachsinnen, sich auf etw. vorbereiten' (eigentlich 'etw. geistig abmessen, ermessen', verwandt mit ↗ **messen**, s. d.). –

Meditation f. 'Versunkensein in Gedanken, Nachdenken, religiöse Versenkung' (16. Jh.),

lat. *meditatio* (Genitiv *meditātiōnis*).

10. Jh.),

betrachten, spekulieren, betrachten, von theorien

Sense of "an intelligible explanation based on observation and reasoning" is from 1630s.



Verschwörung & Theorie

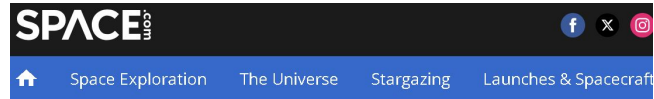

“Hertz’sche Mechanik und Einstein’sche Gravitationstheorie.” Unpublished notes from around 1918.

Chaosforschung

Die **Chaosforschung** oder **Chaostheorie** bezeichnet ein nicht klar umgrenztes Teilgebiet der nichtlinearen Dynamik bzw. der dynamischen Systeme innerhalb der mathematischen Physik oder angewandten Mathematik.

Hertz’s mechanics and Einstein’s theory of gravitation

By Erwin Schrödinger

Kip Thorne

59 languages

Translated by D. H.

Article Talk

Tools

From Wikipedia, the free encyclopedia

Kip Stephen Thorne (born June 1, 1940) is an American **theoretical physicist** known for his contributions in **gravitational physics** and **astrophysics**. Along with **Rainer Weiss** and **Barry C. Barish**, he was awarded the **2017 Nobel Prize in Physics** for his contributions to the **LIGO** detector and the observation of **gravitational waves**.^{[3][4][5][6]}

A longtime friend and colleague of **Stephen Hawking** and **Carl Sagan**, he was the **Richard P. Feynman Professor of Theoretical Physics** at the **California Institute of Technology** (Caltech) until 2009^[7] and speaks of the astrophysical implications of **the general theory of relativity**. He continues to do scientific research and scientific consulting, most notably for the **Christopher Nolan** film *Interstellar*.^{[8][9]}

Life and career [edit]

Kip Thorne

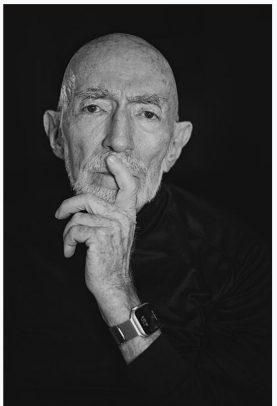

Thorne in 2022

Born
Kip Stephen Thorne
June 1, 1940 (age 83)
Logan, Utah, U.S.

When you purchase through links on our site, we may earn an affiliate commission. [Here's how it works.](#)

The Universe

What is the Big Bang Theory?

References By Elizabeth Howell, Andrew May last updated July 26, 2023

The Big Bang Theory explains how the universe began.



The Big Bang Theory explains how the universe began 13.7 billion years ago. (Image credit: RomoloTavani via Getty Images)

WIKIPEDIA
The Free Encyclopedia

Nordström's theory of gravitation

4 languages

Article Talk

Tools

From Wikipedia, the free encyclopedia

In **theoretical physics**, **Nordström's theory of gravitation** was a predecessor of **general relativity**. Strictly speaking, there were actually *two* distinct theories proposed by the Finnish theoretical physicist **Gunnar Nordström**, in 1912 and 1913 respectively. The first was quickly dismissed, but the second became the first known example of a **metric theory of gravitation**, in which the effects of gravitation are treated entirely in terms of the geometry of a curved **spacetime**.

Neither of Nor

Albert Einstein was a German-born theoretical physicist who is



Verschwörung & Theorie

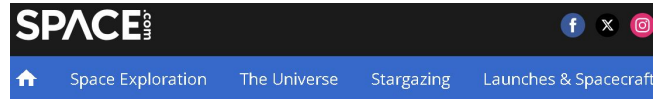

“Hertz’sche Mechanik und Einstein’sche Gravitationstheorie.” Unpublished notes from around 1918.

Chaosforschung

Die **Chaosforschung** oder **Chaostheorie** bezeichnet ein nicht klar umgrenztes Teilgebiet der nichtlinearen Dynamik bzw. der dynamischen Systeme innerhalb der mathematischen Physik oder angewandten Mathematik.

TRENDING Ancient lake on Mars discovery Next Full Moon Best Tel

When you purchase through links on our site, we may earn an affiliate commission. [Here's how it works.](#)

The Universe

What is the Big Bang Theory?

References By Elizabeth Howell, Andrew May last updated July 26, 2023

The Big Bang Theory explains how the universe began.



The Big Bang Theory explains how the universe began 13.7 billion years ago. (Image credit: RomoloTavani via Getty Images)

WIKIPEDIA The Free Encyclopedia

Nordström's theory of gravitation

Article Talk

From Wikipedia, the free encyclopedia

In **theoretical physics**, **Nordström's theory of gravitation** was a predecessor of **general relativity**. Strictly speaking, there were actually *two* distinct theories proposed by the Finnish theoretical physicist **Gunnar Nordström**, in 1912 and 1913 respectively. The first was quickly dismissed, but the second became the first known example of a **metric theory of gravitation**, in which the effects of gravitation are treated entirely in terms of the geometry of a curved **spacetime**.

Neither of Nor**Albert Einstein** was a German-born theoretical physicist who is

Hertz's mechanics and Einstein's theory of gravitation

By Erwin Schrödinger

Kip Thorne

59 languages

Translated by D. H.

Article Talk

Tools



From Wikipedia, the free encyclopedia

Kip Stephen Thorne (born June 1, 1940) is an American **theoretical physicist** known for his contributions in **gravitational physics** and **astrophysics**. Along with **Rainer Weiss** and **Barry C. Barish**, he was awarded the **2017 Nobel Prize in Physics** for his contributions to the **LIGO** detector and the observation of **gravitational waves**.^{[3][4][5][6]}

A longtime friend and colleague of **Stephen Hawking** and **Carl Sagan**, he was the **Richard P. Feynman** Professor of Theoretical Physics at the **California Institute of Technology** (Caltech) until 2009^[7] and speaks of the astrophysical implications of **the general theory of relativity**. He continues to do scientific research and scientific consulting, most notably for the **Christopher Nolan** film *Interstellar*.^{[8][9]}

Life and career [edit]

Kip Thorne

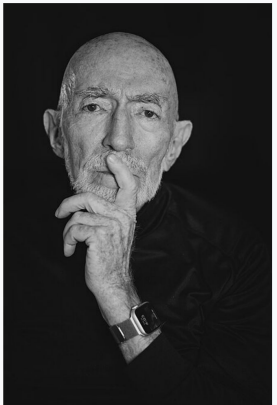

Thorne in 2022

Born Kip Stephen Thorne
June 1, 1940 (age 83)
Logan, Utah, U.S.

Verschwörung & Theorie

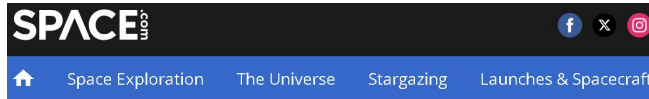

“Hertz’sche Mechanik und Einstein’sche Gravitations-theorie” Impulsheft Nr. 1 vom around 1918.

Chaosforschung

Die **Chaosforschung** oder **Chaostheorie** bezeichnet ein nicht klar umgrenztes Teilgebiet der nichtlinearen Dynamik bzw. der dynamischen Systeme innerhalb der mathematischen Physik oder angewandten Mathematik.

TRENDING Ancient lake on Mars discovery Next Full Moon Best Tel

When you purchase through links on our site, we may earn an affiliate commission. [Here's how it works.](#)

The Universe

What is the Big Bang Theory?

References By Elizabeth Howell, Andrew May last updated July 26, 2023

The Big Bang Theory explains how the universe began.



The Big Bang Theory explains how the universe began 13.7 billion years ago. (Image credit: Ron Miller via Getty Images)



Newton's theory of gravitation

From Wikipedia, the free encyclopedia

In **theoretical physics**, **Newton's theory of gravitation** was a predecessor of **general relativity**. It is strictly speaking a mixture of two distinct theories proposed by the Finnish theoretical physicist J. V. Neittaanmäki in 1912 and 1913 respectively. The first was quickly dismissed, the second was the first known example of a **metric theory of gravitation**, in which the objects of the theory are treated entirely in terms of the geometry of a curved spacetime.

Albert Einstein was a German-born theoretical physicist who is



Translated by D. H.

Hertz's mechanics and Einstein's theory of gravitation

Erwin Schrödinger

Kip Thorne

59 languages

Article Talk

Tools

From Wikipedia, the free encyclopedia

Kip Stephen Thorne (born June 1, 1940) is an American **theoretical physicist** known for his contributions in **gravitational physics** and **astrophysics**. Along with **Rainer Weiss** and **Barry C. Barish**, he was awarded the **2017 Nobel Prize in Physics** for his contributions to the **LIGO** detector and the observation of **gravitational waves**.^{[3][4][5][6]}

A longtime friend and colleague of **Stephen Hawking** and **Carl Sagan**, he was the **Richard P. Feynman Professor of Theoretical Physics** at the **California Institute of Technology** (Caltech) until 2009^[7] and speaks of the astrophysical implications of **the general theory of relativity**. He continues to do scientific research and scientific consulting, most notably for the **Christopher Nolan** film *Interstellar*.^{[8][9]}

Life and career [[edit](#)]

Kip Thorne

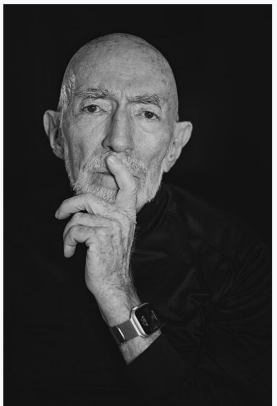

Thorne in 2022

Born
Kip Stephen Thorne
June 1, 1940 (age 83)
Logan, Utah, U.S.

“man kann kein anderes Ergebnis erwarten, wenn man immer das selbe macht.”

glauben

vertrauen

sich verlassen auf

wissen

kritisch

denkt selbstständig

mit Sinnen prüfen

loslassen

man kann kein anderes Ergebnis erwarten,
wenn man immer das selbe macht.

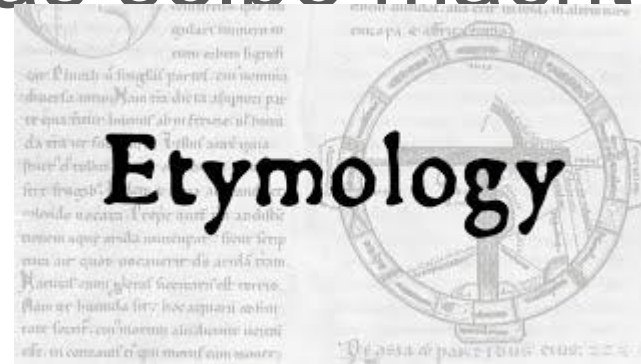

on auf

kritisch
denkt selbstständig
mit Sinnen prüfen
loslassen

Verschwörung damals und heute

Vermarktung

Verschwörung damals und heute

Vermarktung

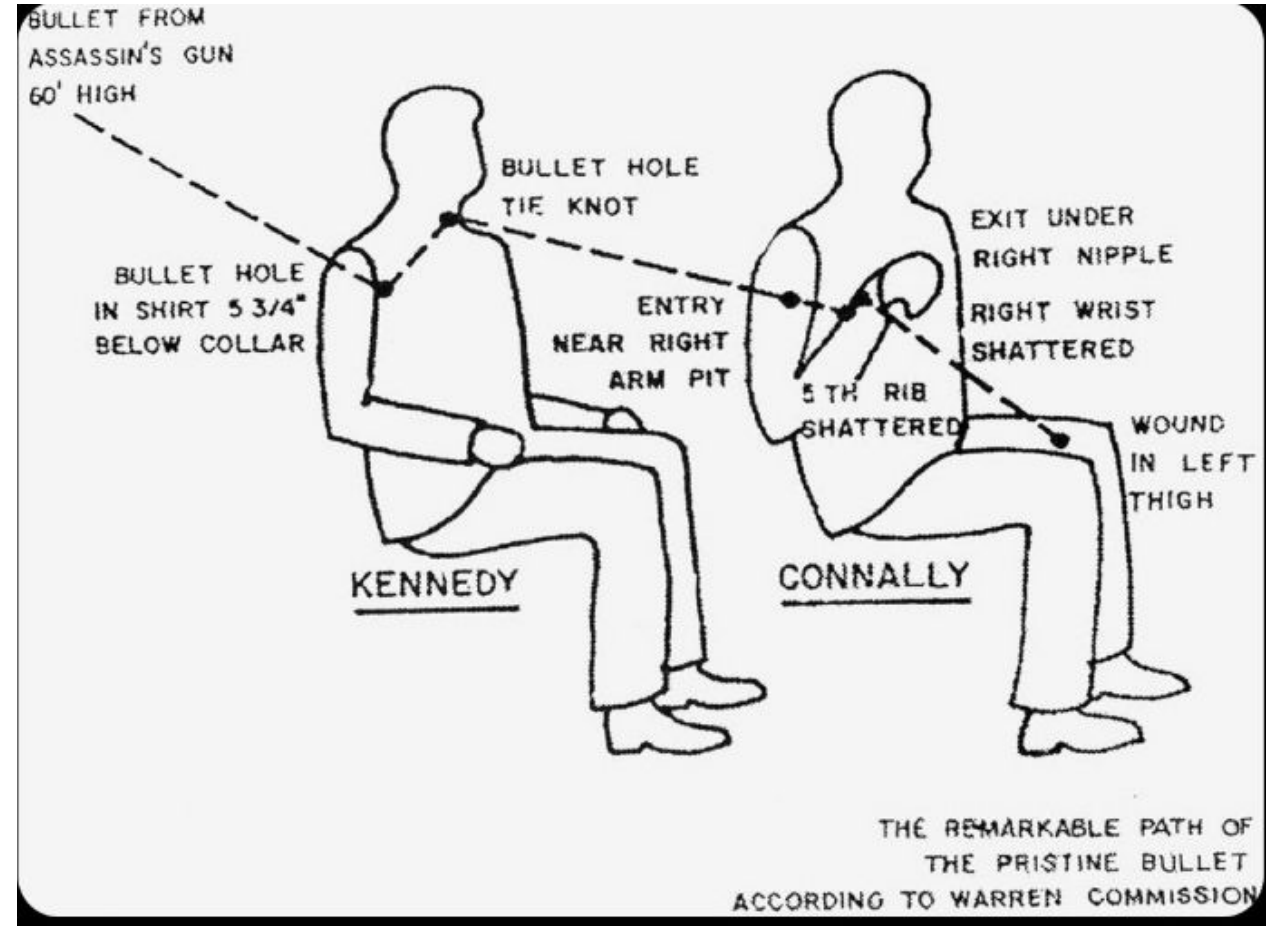
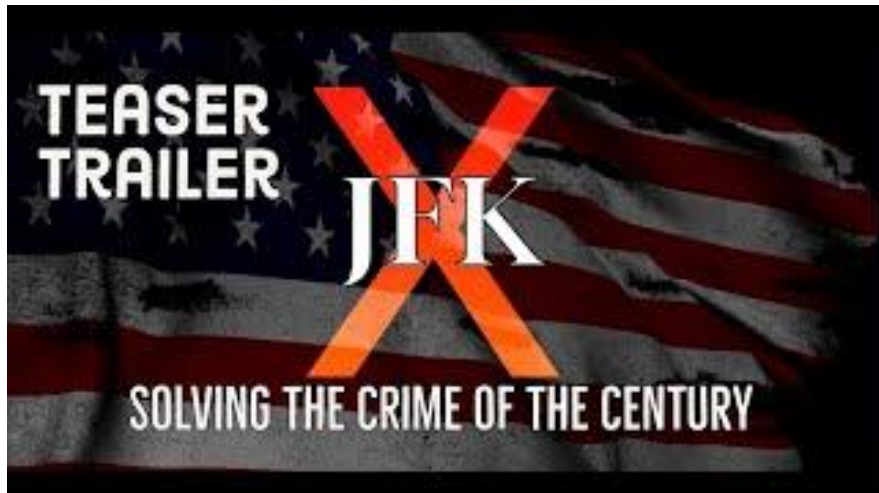

Verschwörung damals und heute

Vermarktung



Single-bullet theory

🌐 11 languages ▾

Article [Talk](#)

[Read](#) [Edit](#) [View history](#) [Tools](#) ▾

From Wikipedia, the free encyclopedia

For the music groups, see [Single Bullet Theory \(new wave band\)](#) and [Single Bullet Theory \(metal band\)](#).

The **single-bullet theory**, also known as the **magic-bullet theory**,^[1] was introduced by the [Warren Commission](#) in its investigation of the [assassination of U.S. President John F. Kennedy](#) to explain what happened to the [bullet](#) that struck Kennedy in the back and exited through his throat. Given the lack of damage to the [presidential limousine](#) consistent with it having been struck by a high-velocity bullet, and the fact that Texas Governor [John Connally](#) was wounded and was seated on a jumper seat 1½ feet (0.5 meters) in front of and slightly to the left of the president, the Commission concluded they were likely struck by the same bullet.

Generally credited to Warren Commission staffer [Arlen Specter](#)^[2] (later a [United States Senator](#) from [Pennsylvania](#)), this theory posits that a single bullet, known as "Warren Commission Exhibit 399" or "**CE 399**", caused all the wounds to the governor and the non-fatal wounds to the president, which totals up to seven entry/exit wounds in both men.^[3]



CE 399, the single bullet described in the theory 📄

Verschwörung damals und heute Vermarktung



Single-bullet theory

Art
Fr

The
int
U.S
Ke
pre
bu
se
the
bu

Ge
Sta
"W
go
en

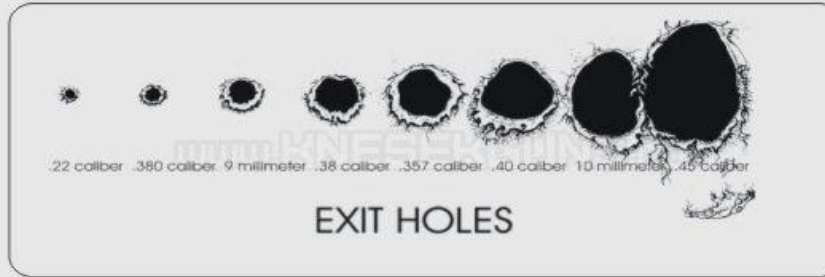
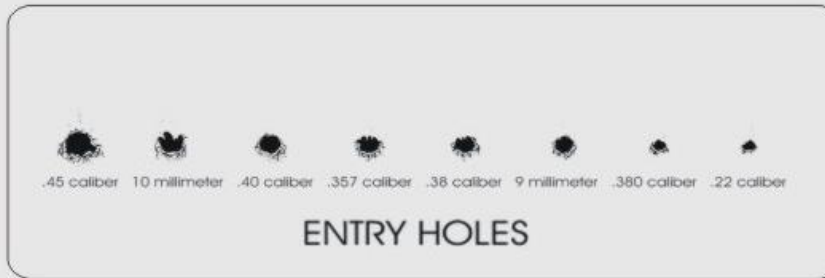

11 languages

Read Edit View history Tools

Single Bullet Theory (metal band).

ation of
at struck
ge to the
city
was
e left of
ame



CE 399, the single bullet described in the theory

United
known as
the
en

entry exit wounds in both men.

Verschwörung damals und heute Vermarktung



(Left to Right) 7.92mm Mauser (also called 8mm Mauser), 6.5mm Carcano, and 7.35mm Carcano



Jennedy assassination rifle

5 languages

Read Edit View history Tools

Free encyclopedia

For a history of this Italian carbine type's history and technical specifications, see [Carcano](#). For a broad discussion of the Kennedy assassination, see [Assassination of John F. Kennedy](#).

The **Jennedy assassination rifle** is the long-barreled Mannlicher-Carcano rifle that was used to assassinate John F. Kennedy, the 35th president of the United States.

Harvey Oswald, using the alias "A. Lee", purchased the rifle by mail order a 6.5×52mm Carcano Mannlicher-Carcano carbine (described by the Warren Commission as a "Mannlicher-Carcano") with a telescopic sight. He also purchased a revolver from a



The 6.5 mm Carcano rifle owned by Lee Harvey Oswald

entry/exit wounds in both men.^[1]

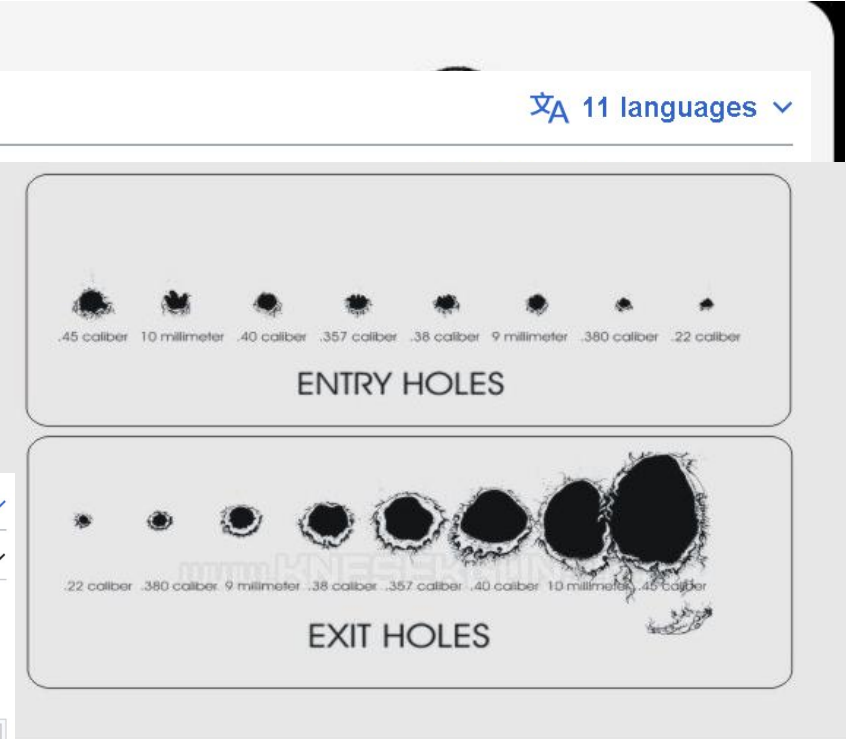

Verschwörung damals und heute Vermarktung

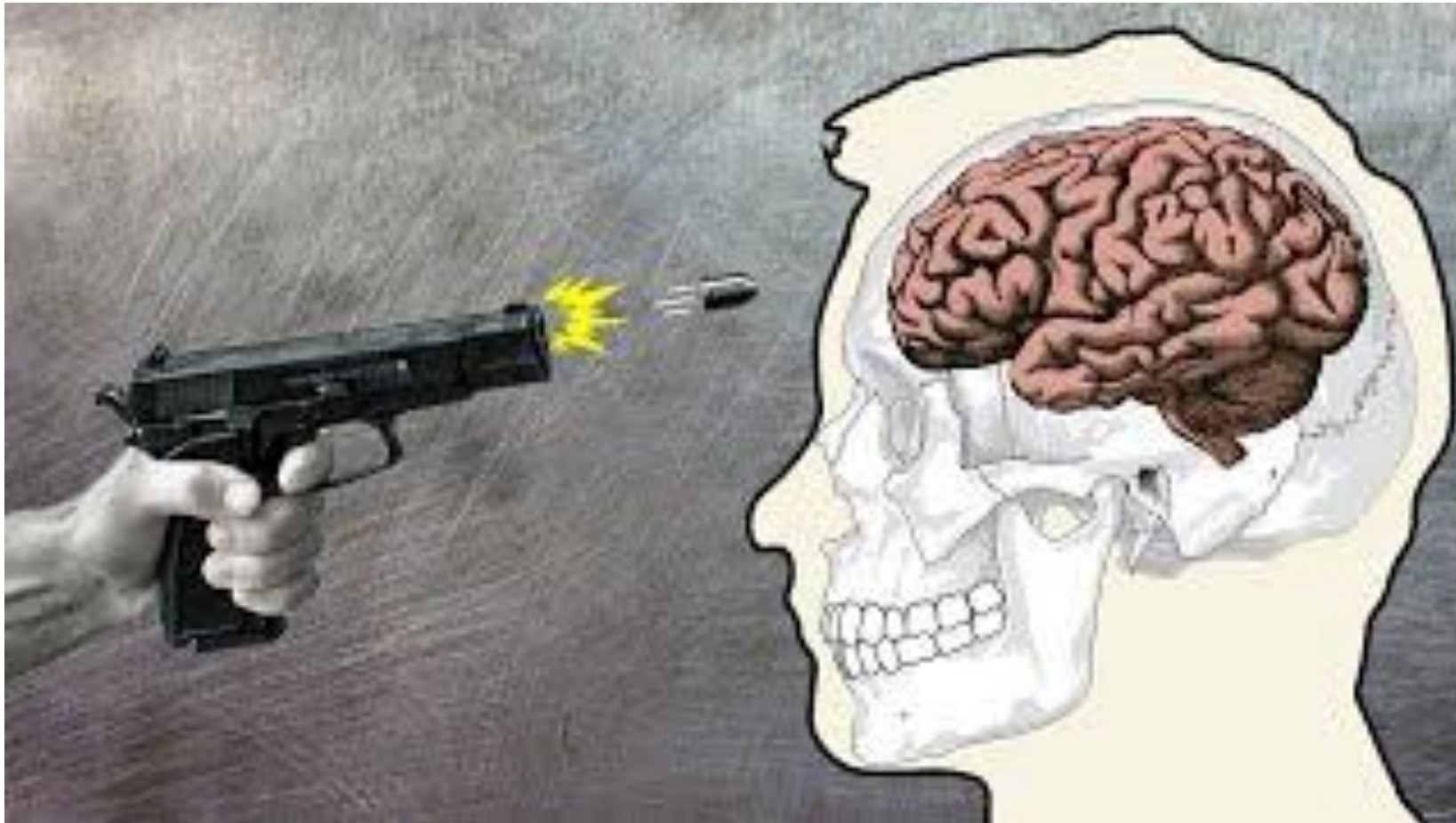

Verschwörung damals und heute

Vermarktung

Verschwörung damals und heute Vermarktung



(Left to Right) 7.92mm Mauser (also called 8mm Mauser), 6.5mm Carcano, and 7.35mm Carcano



Jennedy assassination rifle

5 languages

Read Edit View history Tools

free encyclopedia

For a history of this Italian carbine type's history and technical specifications, see *Carcano*. For a broad discussion of the Kennedy assassination, see *Assassination of John F. Kennedy*.

The **Jennedy assassination rifle** is the long-barreled Mannlicher-Carcano rifle that was used to assassinate John F. Kennedy, the 35th president of the United States.

Lee Harvey Oswald, using the alias "A. Lee", purchased the rifle by mail order a 6.5×52mm Carcano Mannlicher-Carcano carbine (described by the Warren Commission as a "Mannlicher-Carcano") with a telescopic sight. He also purchased a revolver from a



The 6.5 mm Carcano rifle owned by Lee Harvey Oswald

entry/exit wounds in both men.^[1]

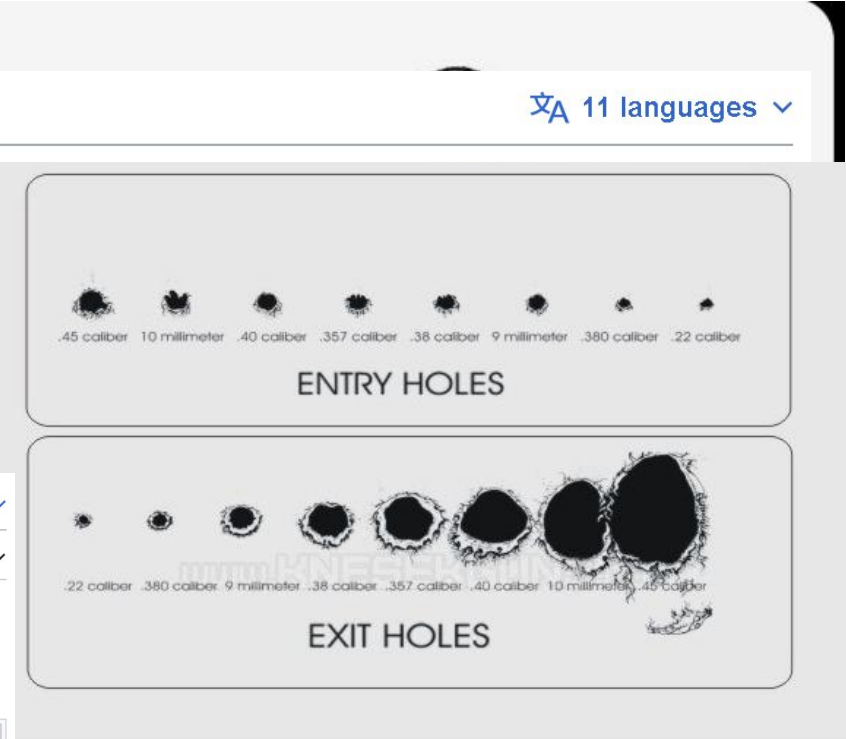

Verschwörung damals und heute

Diskreditierung

Verschwörung damals und heute

Diskreditierung

9/11 conspiracy theories

🌐 35 languages ▾

Article [Talk](#)

[Read](#) [View source](#) [View history](#) [Tools](#) ▾

From Wikipedia, the free encyclopedia



There are various [conspiracy theories](#) that attribute the preparation and execution of the [September 11 attacks](#) against the [United States](#) to parties other than, or in addition to, [al-Qaeda](#).^[1] These include the theory that high-level government officials had [advance knowledge of the attacks](#). Government investigations and independent reviews have rejected these theories.^{[2][3]} Proponents of these theories assert that there are inconsistencies in the commonly accepted version, or that there exists evidence that was ignored, concealed, or overlooked.^[4]

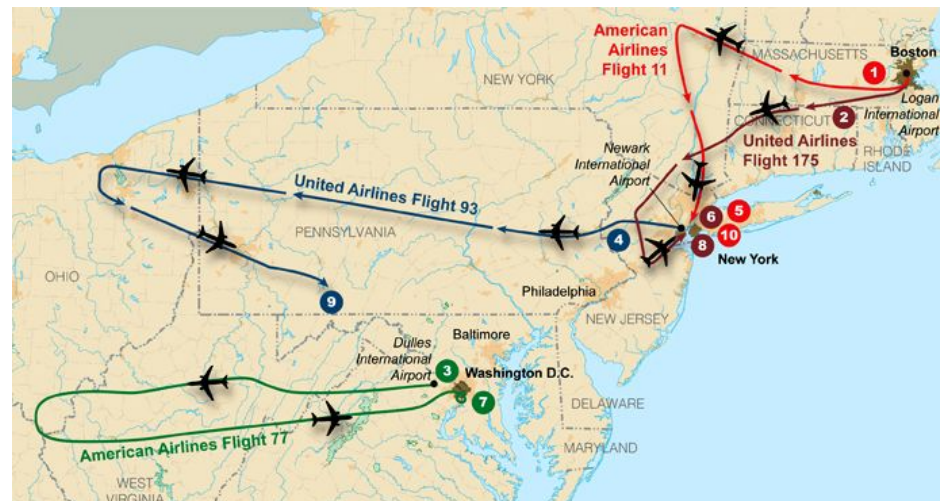

BBC News report on 9/11 was a mistake, not revelation of planned plot | Fact check

[GABRIELLE SETTLES](#) USA TODAY

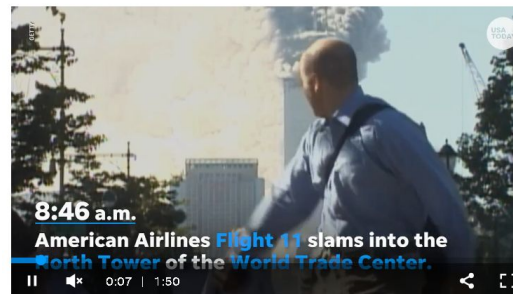

Show Caption ▾

The claim: On 9/11, BBC reported building collapse 26 minutes early; it was a pre-rigged demolition

9/11 conspiracy theories: How they've evolved

🕒 29 August 2011 · [Comments](#)



It may be 10 years since the attacks in the US on 11 September, but conspiracy theories have not faded over time, says Mike Rudin.

Numerous [official reports](#) have been published since the Twin Towers fell, but just when a piece of evidence casts doubt on one theory, the focus then shifts to the next "unanswered question".



Verschwörung damals und heute

Diskreditierung

9/11 conspiracy theories

🌐 35 languages ▾

Article [Talk](#)

[Read](#) [View source](#) [View history](#) [Tools](#) ▾

From Wikipedia, the free encyclopedia: Es gibt verschiedene Verschwörungstheorien, die die Vorbereitung und Durchführung der Anschläge vom 11. September auf die Vereinigten Staaten anderen Parteien als oder zusätzlich zu Al-Qaida zuschreiben.

There are various of the [September](#) addition to, [al-Qaeda](#) officials had [advanced](#) independent review theories assert that or that there exists



BBC News report on 9/11 was a mistake, not revelation of planned plot | Fact check

GABRIELLE SETTLES USA TODAY

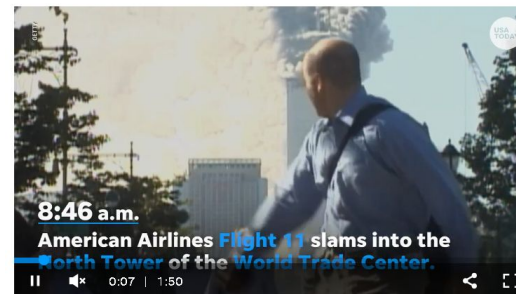

Show Caption ▾

The claim: On 9/11, BBC reported building collapse 26 minutes early; it was a pre-rigged demolition

9/11 conspiracy theories: How they've evolved

🕒 29 August 2011 · [Comments](#)



It may be 10 years since the attacks in the US on 11 September, but conspiracy theories have not faded over time, says Mike Rudin.

Numerous [official reports](#) have been published since the Twin Towers fell, but just when a piece of evidence casts doubt on one theory, the focus then shifts to the next "unanswered question".



Verschwörung damals und heute

Diskreditierung



35 languages
View history Tools



9/11 conspiracy theories: How they've evolved

attacks in the US on 11 September, but it faded over time, says Mike Rudin.

ve been published since the Twin Towers fell, but the casts doubt on one theory, the focus then shifts stion".



Show Caption

The claim: On 9/11, BBC reported building collapse 26 minutes early; it was a pre-rigged demolition



Verschwörung damals und heute

Diskreditierung

BBC News report on 9/11 was a mistake, not revelation of planned plot | Fact check

[GABRIELLE SETTLES](#) USA TODAY

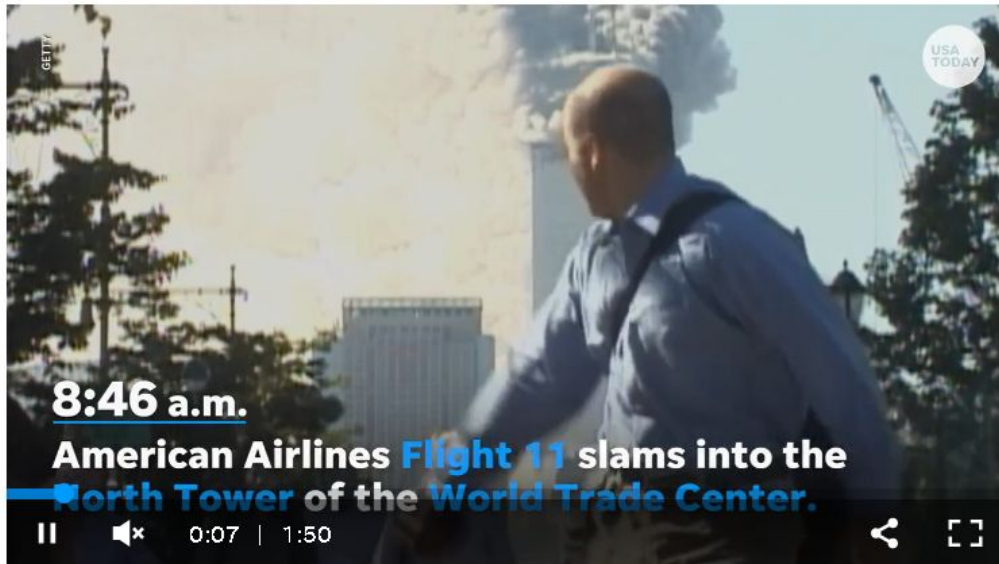

Show Caption ▾

The claim: On 9/11, BBC reported building collapse 26 minutes early; it was a pre-rigged demolition



**DER MYSTERIÖSE
EINSTURZ VON
WORLD TRADE CENTER 7**

Verschwörung damals und heute

Diskreditierung

BBC News report on 9/11 was a mistake, not revelation of planned plot | Fact check

GABRIELLE SETTLES USA TODAY



Verschwörung damals und heute

Diskreditierung

BBC News report on 9/11 was a mistake, not revelation of planned plot | Fact check

GABRIELLE SETTLES USA TODAY



<https://nymag.com> > news > 9-11 > 10th-anniversary > building-seven

Building 7, Collapse of - New York Magazine

Here was a 47-story building that was hit by no airplane yet nonetheless collapsed at 5:21 p.m. on September 11, 2001.

<https://www.cnn.com> > us > live-news > 9-11-attacks-20th-anniversary > h_c381435a1add6c6a729...

How the 9/11 terror attacks unfolded in New York City, DC and Pennsy...

Sep 11, 2021 · Nineteen men hijacked four fuel-loaded US commercial airplanes bound for west coast destinations on Sept. 11, 2001. A total of 2,977 people were killed in New York City, Washington, DC and outside ...

Verschwörung damals und heute

Diskreditierung

BBC News report on 9/11 was a mistake, not revelation of planned plot | Fact check

GABRIELLE SETTLES USA TODAY

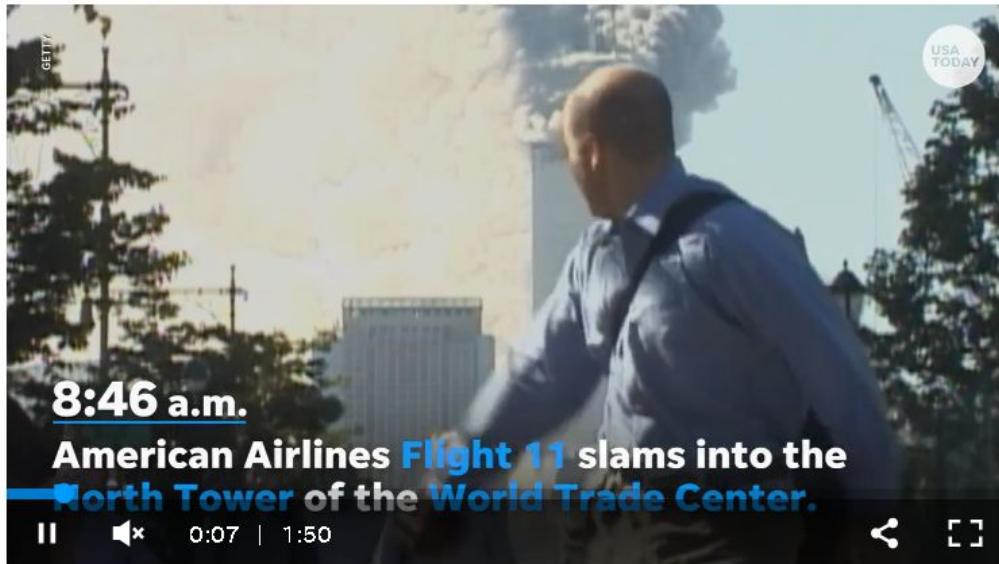

The claim: On 9/11, BBC reported building collapse 26 minutes early; it was a pre-rigged demolition

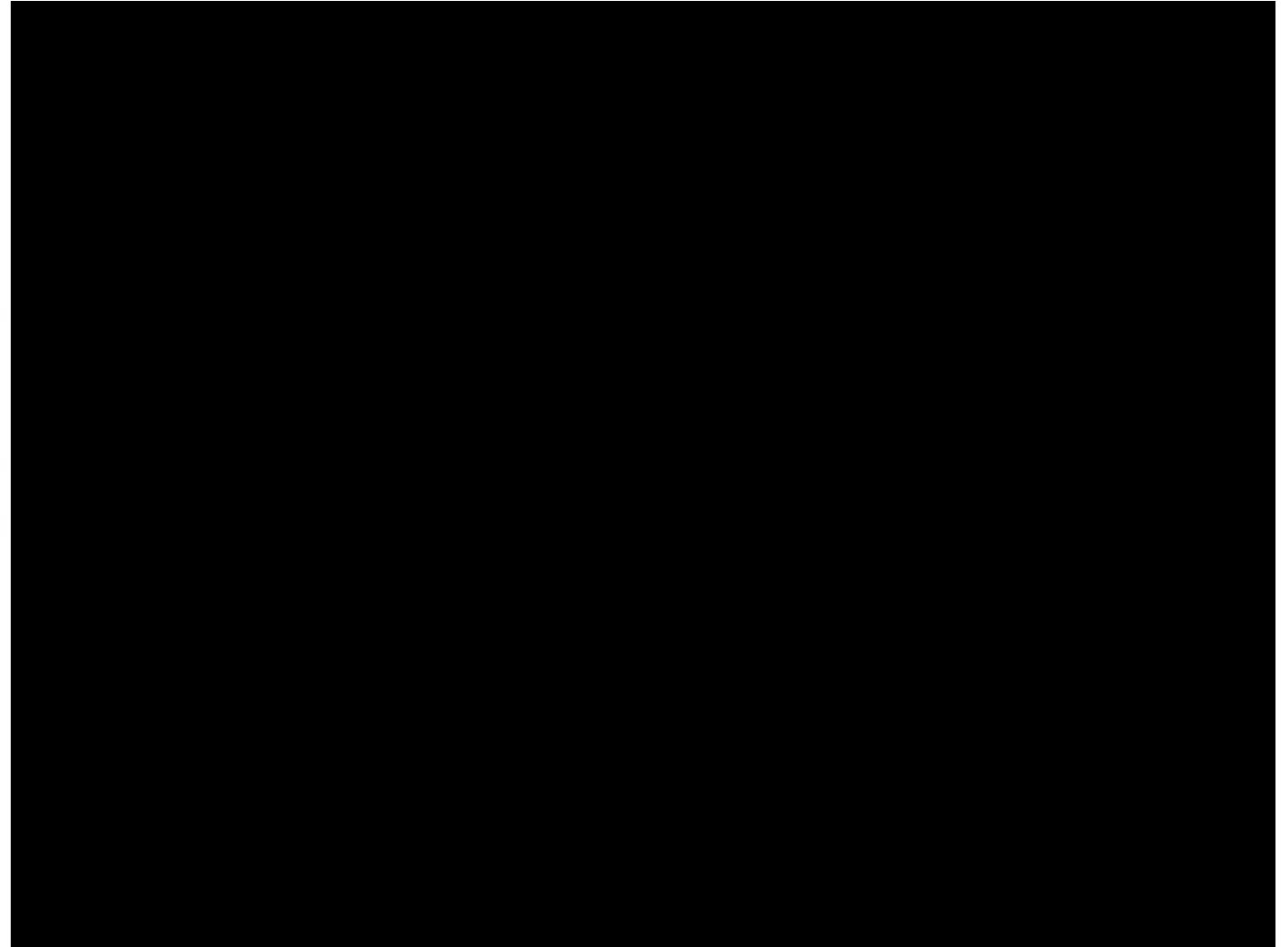

Verschwörung damals und heute

Diskreditierung

BBC News report on 9/11 was a mistake, not revelation of planned plot | Fact check

GABRIELLE SETTLES USA TODAY



Marriott World Trade Center

Former hotel in Manhattan, New York

The Marriott World Trade Center was a 22-story, 825-room hotel at 3 World Trade Center within the World Trade Center complex in Manhattan, New York City. It opened in April 1981 as the Vista International Hotel and was the first major hotel to open in Lower Manhattan south of Canal Street since 1836. [Wikipedia](#)



Marriott World Trade Center

[Article](#) [Talk](#)

From Wikipedia, the free encyclopedia

The **Marriott World Trade Center** was a **22-story, 825-room hotel at 3 World Trade Center** within the **World Trade Center complex** in Manhattan,

<https://www.voanews.com> > a > september-eleven-wtc-marriott-survivors-recalls-collapse > 174

9/11 Survivor Recalls Escaping Collapsing Marriott Center

Razzano was in New York on Sunday to attend what he called an "emotional" reunion lunch for several dozen Marriott guests, employees and firefighters who made dramatic escapes from the...

Verschwörung damals und heute

Diskreditierung

7 World Trade Center

🌐 43 languages ▼

of

Article Talk

Read Edit View history Tools ▼

From Wikipedia, the free encyclopedia

Coordinates: 📍 40.7133°N 74.0120°W﻿ / ﻿40.7133°N 74.0120°W﻿ / 40.7133; -74.0120 ★

This article is about the current building on the site completed in 2006. For the original structure destroyed on September 11, 2001, see [7 World Trade Center \(1987–2001\)](#).

7 World Trade Center (**7 WTC**, **WTC-7**, or **Tower 7**) is an office building constructed as part of the new [World Trade Center](#) in [Lower Manhattan](#), [New York City](#). The tower is located on a city block bounded by [Greenwich](#), [Vesey](#), [Washington](#), and [Barclay Streets](#) on the east, south, west, and north, respectively. It was developed by [Larry Silverstein](#), who holds a [ground lease](#) for the site from the [Port Authority of New York and New Jersey](#), and designed by [Skidmore, Owings & Merrill](#).

The building was constructed to replace [the original structure on the site](#), part of the [original World Trade Center](#). The previous structure, completed in 1987, was destroyed in the [September 11 attacks](#) in 2001. Construction of the new 7 World Trade Center began in 2002 and was completed in May 2006. The building is 52 stories tall (plus one underground floor), making it the [28th-tallest in New York](#).^{[2][3][4]} It is built on a smaller footprint than the original; a small park across [Greenwich Street](#) occupies space that was part of the original building's footprint.

The current building's design emphasizes safety, with a [reinforced concrete](#) core, wider stairways, and thicker fireproofing on steel columns. It also incorporates numerous [green design](#) features. The

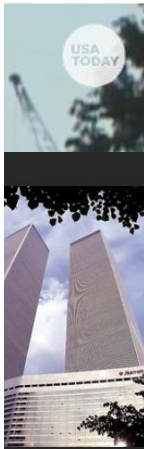

History [edit]

The [original 7 World Trade Center](#) was a [47-story skyscraper](#) with a [red granite facade](#).^{[6][7]} It opened in 1987 as part of the original [World Trade Center](#) building complex.^[8] The [September 11, 2001 terrorist attacks](#) led

headed a firm to erected the building, known as 11 [31](#).^[5] It was designed by [Albert J. Wilcox](#).^[6] The building was completed by early 1928, when its interior was first leased.^[7] The [New York City](#) headquarters to elect [S. president](#) in 1928 were located in the [Salmon](#)

Salmon Tower Building

🌐 3 languages ▼

Article Talk

Read Edit View history Tools ▼

From Wikipedia, the free encyclopedia

Coordinates: 📍 40.75416°N 73.98194°W﻿ / ﻿40.75416°N 73.98194°W﻿ / 40.75416; -73.98194

The **Salmon Tower Building** is a [31-story skyscraper](#) located at 11 [West 42nd Street](#) and 20 [West 43rd Street](#) in [Manhattan](#), [New York City](#), near [Bryant Park](#). It was designed by [Albert J. Wilcox](#) and finished in 1928. It was developed by a firm headed by [Walter J. Salmon Sr.](#) Directly to the west of the Salmon Tower Building is the former [Aeolian Building](#), and to its east is [500 Fifth Avenue](#), also built by Salmon Sr.

Salmon Tower Building



From left to right: HBO headquarters, [W. R. Grace Building](#), [Aeolian Hall](#) (houses the [State University of New York College of Optometry](#)), [Salmon Tower Building](#) and [500 Fifth Avenue](#) (annotated image on [Wikimedia Commons](#))

Verschwörung damals und heute

Diskreditierung

BBC News report on 9/11 was a mistake, not revelation of planned plot | Fact check

GABRIELLE SETTLES USA TODAY

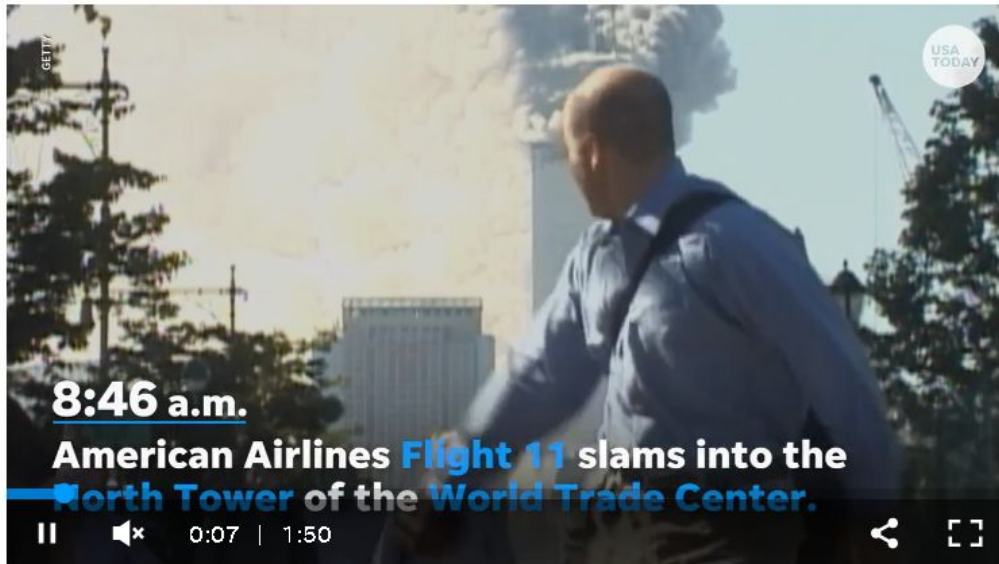

Show Caption ▾

The claim: On 9/11, BBC reported building collapse 26 minutes early; it was a pre-rigged demolition

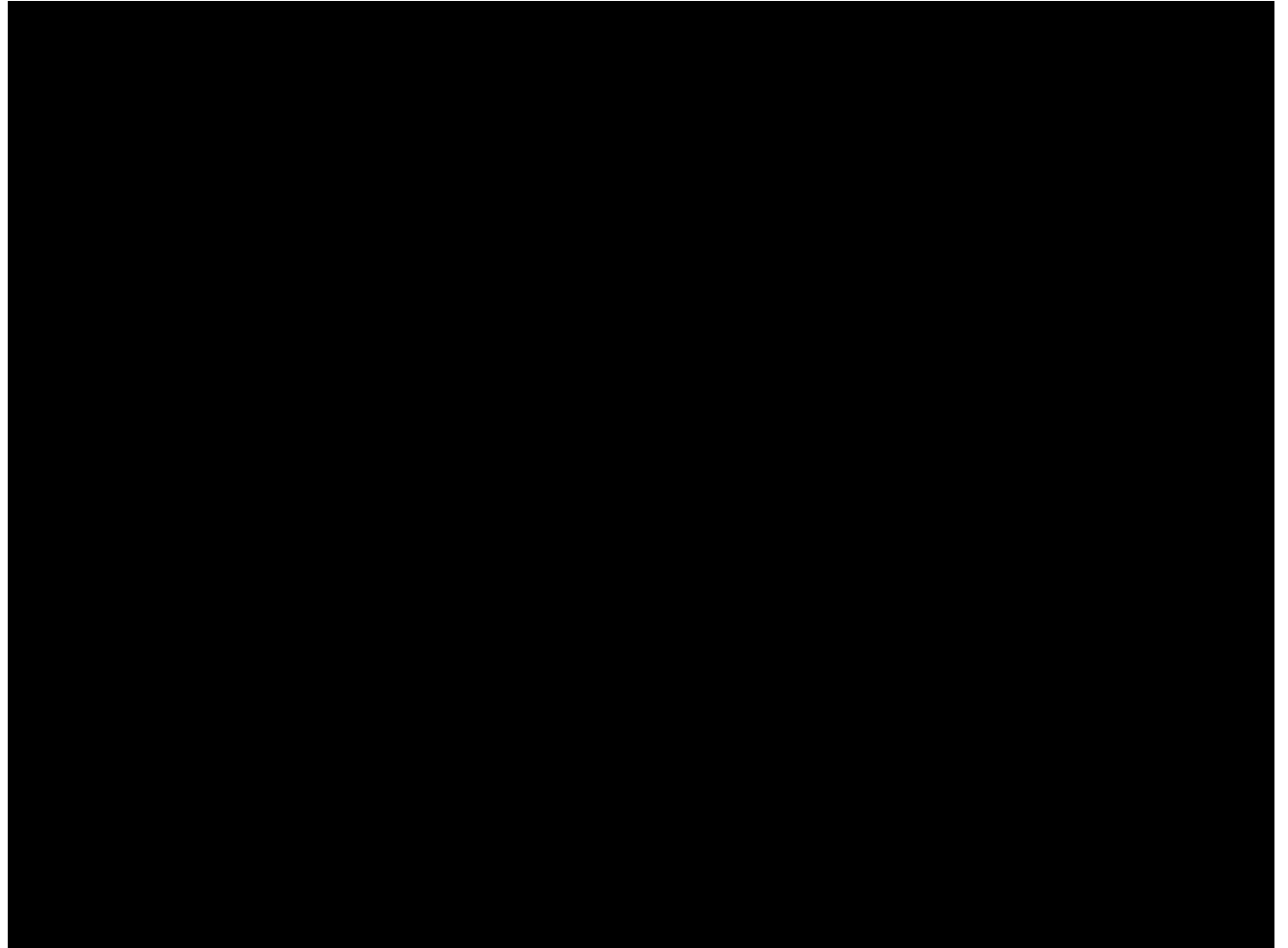

Verschwörung damals und heute

Polarisierung

Coronavirus

This article is more than 2 years old

Why people believe Covid conspiracy theories: could folklore hold the answer?

OCTOBER 12, 2020 | 9 MIN READ

Eight Persistent COVID-19 Myths and Why People Believe Them

From a human-made virus to vaccine conspiracy theories, we rounded up the most insidious false claims about the pandemic

BY TANYA LEWIS



COVID-19 conspiracies soar after new classified report on virus origins

By David Klapper, Associated Press

Leave your feedback

Share

f

🐦

Netlon Mar 1, 2023 11:47 AM EDT



22.01.2024, 18:46 Uhr

Videobeitrag

Netzwelt > #Faktenfuchs: Das kursiert zu den "Protesten gegen rechts"

#Faktenfuchs: Das kursiert zu den "Protesten gegen rechts"

In vielen deutschen Städten gingen am Wochenende Menschen auf die Straße - um ein Zeichen "gegen rechts" zu setzen. Im Netz kursieren nun jede Menge Behauptungen: Etwas dazu, dass Bilder der Demos



Verschwörung damals und heute

JUNE 21, 2021

Polarisierung

Coronavirus

Coronavirus

Abstract

The present invention provides a live, attenuated coronavirus comprising a variant replicase gene encoding polyproteins comprising a mutation in one or more of non-structural protein(s) (nsp)-1 nsp-14, nsp-15 or nsp-16. The coronavirus may be used as a vaccine for treating and/or prevent disease, such as infectious bronchitis, in a subject.

Images (15)

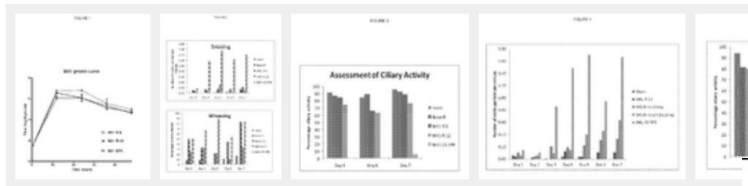

Classifications

■ [A61K39/215](#) Coronaviridae, e.g. avian infectious bronchitis virus

[View 14 more classifications](#)

Landscapes

Health & Medical Sciences

Life Sciences & Earth Sciences

Mar 1, 2023 11:47 AM EDT

What is 'gain-of-function' and why does it matter in the search for SARS-CoV-2's origins?

by David Gillum and Rebecca Moritz, The Conversation

Perspective

The Origins of Covid-19 — Why It Matters (and Why It Doesn't)

Lawrence O. Gostin, J.D., and Gigi K. Gronvall, Ph.D.



Article **Figures/Media**

Metrics

June 22, 2023

N Engl J Med 2023; 388:2305-2308

DOI: 10.1056/NEJMp2305081



5 References

11 Citing Articles



health

Life, But Better

Fitness

Food

Sleep

Mindfulness

Relationships

Why the government is creating lethal viruses

By [Wayne Drash](#), CNN

🕒 2 minute read · Published 5:39 PM EST, Tue December 19, 2017



Verschwörung damals und heute

JUNE 21, 2021

Polarisierung

COUNCIL *on*
FOREIGN
RELATIONS

Corc

Abstr

The pr
encodi
nsp-14
diseas

Image

Classi

View

Lands

Hea

Life

f

Israel-Hamas

Migration

Topics ▾

Regions ▾

Backgrounder

Will the World Ever Solve the Mystery of COVID-19's Origin?

It is crucial to learn the facts about how COVID-19 emerged to prevent future outbreaks. But China is rebuffing calls for further investigations focusing on Wuhan.



National Library of Medicine
National Center for Biotechnology Information

PMC PubMed Central®

Search PMC Full-Text Archive

Search in PM

Journal List > Am J Trop Med Hyg > v.103(3); 2020 Sep > PMC7470595

As a library, NLM provides access to scientific literature. Inclusion in an NLM database does not imply endorsement of, or agreement with, the contents by NLM or the National Institutes of Health.

Learn more: [PMC Disclaimer](#) | [PMC Copyright Notice](#)

ASTMH
AMERICAN SOCIETY OF TROPICAL MEDICINE & HYGIENE
ADVANCING GLOBAL HEALTH SINCE 1902



THE AMERICAN JOURNAL OF
TROPICAL MEDICINE AND HYGIENE
official Journal of the American Society of
Tropical Medicine and Hygiene

Am J Trop Med Hyg. 2020 Sep; 103(3): 955–959.

Published online 2020 Jul 22. doi: [10.4269/ajtmh.20-0849](https://doi.org/10.4269/ajtmh.20-0849)

PMCID: PMC7470595

PMID: [32700664](https://pubmed.ncbi.nlm.nih.gov/32700664/)

The Origin of COVID-19 and Why It Matters

[David M. Morens](#),^{1,2,*} [Joel G. Breman](#),³ [Charles H. Calisher](#),⁴ [Peter C. Doherty](#),⁵ [Beatrice H. Hahn](#),^{6,7} [Gerald T. Keusch](#),^{8,9,10} [Laura D. Kramer](#),^{11,12} [James W. LeDuc](#),¹³ [Thomas P. Monath](#),^{3,14} and [Jeffery K. Taubenberger](#)¹⁵

Journal Article

08

Verschwörung damals und heute

Polarisierung

Coronavirus

This article is more than 2 years old

Why people believe Covid conspiracy theories: could folklore hold the

NIH National Library of Medicine
National Center for Biotechnology Information

PubChem About Docs Submit Contact

PATENT SUMMARY

Coronavirus

Patent	US-10130701-B2
Inventor	BICKERTON ERICA (GB) KEEP SARAH (GB) BRITTON PAUL (GB)
Assignee	THE PIRBRIGHT INST (GB)
Country	United States
Dates	Priority: 2014/07/23 Grant: 2018/11/20
Description	This web page summarizes information in PubChem about patent US-10130701-B2. This includes chemicals mentioned, as reported by PubChem contributors, as well as other content, such as title, abstract, and International Patent Classification (IPC) codes. To read more about how this page was constructed, please visit the PubChem patents help page . PubChem

OCTOBER 12, 2020 | 9 MIN READ

Eight Persistent COVID-19 Myths and Why People Believe Them

From a human-made virus to vaccine conspiracy theories, we rounded up the

Coronavirus

Abstract

The present invention provides a live, attenuated coronavirus comprising a variant replicase gene encoding polyproteins comprising a mutation in one or more of non-structural protein(s) (nsp)-10, nsp-14, nsp-15 or nsp-16. The coronavirus may be used as a vaccine for treating and/or preventing a disease, such as infectious bronchitis, in a subject.

Images (15)

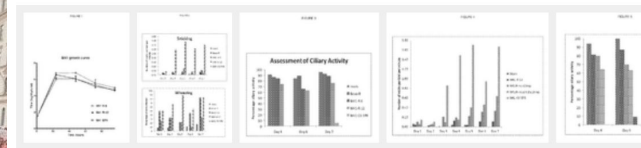

Classifications

A61K39/215 Coronaviridae, e.g. avian infectious bronchitis virus

View 14 more classifications

Landscapes

Health & Medical Sciences

Life Sciences & Earth Sciences

US10130701B2

United States

Download PDF Find Prior Art Similar

Inventor: Erica Bickerton, Sarah Keep, Paul Britton

Current Assignee: Pirbright Institute

Worldwide applications

2014 - GB 2015 - EP PT DK PL KR ES WO EP CN JP BR MX HU
US CA AU 2016 - IL

Application US15/328,179 events

- First worldwide family litigation filed
- 2015-07-23 Application filed by Pirbright Institute
- 2017-08-03 Publication of US20170216427A1
- 2017-08-24 Assigned to THE PIRBRIGHT INSTITUTE
- 2018-11-20 Application granted
- 2018-11-20 Publication of US10130701B2
- Status Active
- 2035-07-23 Anticipated expiration

Verschwörung damals und heute

Polarisierung



(12) **United States Patent**
Bickerton et al.
 (10) Patent No.: **US 10,130,701 B2**
 (45) Date of Patent: **Nov. 20, 2018**

(54) **CORONAVIRUS**

(71) Applicant: **THE PIRBRIGHT INSTITUTE,**
 Pirbright, Woking (GB)

OTHER PUBLICATIONS
 Sperry Journal of Virology, 2005, vol. 79, No. 6, pp. 3391-3400.*
 Altschul et al., Basic local alignment search tool. *J. Mol. Biol.* 215:
 403-10 (1990).

PATENTBUDDY
 A BLACK HILLS IP COMPANY

UPDATE SUMMARY | PORTFOLIO(S) | SEARCH | COMPARISONS | WATCHES | TOP RATED

Patents | Patent Owners | Inventors | Technologies | U.S. Patent Attorneys | Patent Firms/Depts

Coronavirus

United States of America Patent

PATENT NO 10130701
APP PUB NO 20170216427A1
SERIAL NO 15328179

NOV 20, 2018 **AUG 3, 2017** **JUL 23, 2015** **JUL 23, 2014** **IN FORCE**
GRANT DATE APP PUB DATE FILING DATE PRIORITY DATE (Note) STATUS (Latency Note)

Download

Patent Analytics | Publications | Legal Status

Importance

CALCU

US Family Size

Abstract

The present invention provides a live, at polyproteins comprising a mutation in on The coronavirus may be used as a vacc in a subject.

Startseite | Rechtsanwälte | Team | Rechtsgebiete | Standorte | Kontakt

Elemente, die ein Patent nicht möglich machen

Es gibt bestimmte Elemente und Situationen, die ein Patent einfach nicht möglich machen. Dazu gehören:

Naturgesetze und Naturphänomene

Naturgesetze und Naturphänomene können nicht patentiert werden, da sie allgemeine Prinzipien und Gesetzmäßigkeiten sind, die **nicht von Menschen entwickelt oder verändert wurden**. Beispiele hierfür sind physikalische Gesetze, chemische Verbindungen, Mikroorganismen und biologische Verfahren. Die Entdeckung eines solchen Phänomens kann zwar wissenschaftlichen Fortschritt fördern, aber ein Patent darauf würde den generellen Wissenschaftsfortschritt blockieren.

NIH National Library of Medicine
 National Center for Biotechnology Information

PMC PubMed Central® Search PMC Full-Text Archive

Journal List > Ann Clin Microbiol Antimicrob > v.19; 2020 > PMC7464065

As a library, NLM provides access to scientific literature. Inclusion in an NLM database does not imply endorsement of, or agreement with, the contents by NLM or the National Institutes of Health.

Learn more: [PMC Disclaimer](#) | [PMC Copyright Notice](#)



Ann Clin Microbiol Antimicrob. 2020; 19: 40. PMID: **32878641**
 Published online 2020 Sep 2. doi: [10.1186/s12941-020-00384-w](https://doi.org/10.1186/s12941-020-00384-w)

SARS-CoV-2/COVID-19 and advances in developing potential therapeutics and vaccines to counter this emerging pandemic

Ali A. Rabaan,¹ Shamsah H. Al-Ahmed,² Ranjit Sah,³ Ruchi Tiwari,⁴ Mohd. Iqbal Yatoo,⁵ Shailesh Kumar Patel,⁶ Mamta Pathak,⁶ Yashpal Singh Malik,⁷ Kuldeep Dhama,⁸ Karam Pal Singh,⁶ D. Katterine Bonilla-Aldana,^{8,9}

2018-11-20 US10130701B2 Treatment/vaccine Coronaviru

vaccine antigen and a vaccine, and uses thereof

The present invention Bickert et al. [2] provides a live, attenuated coronavirus comprising a variant replicase gene encoding polyproteins consisting of a mutation in one or more of non-structural protein(s) (nsp)-10, nsp-14, nsp-15 or nsp-16. The coronavirus may be used as a vaccine for treating and preventing disease, such as infectious bronchitis, in a subject

Myths and Why People

piracy theories, we rounded up the

US10130701B2
 United States

Download PDF | Find Prior Art | Similar

Inventor: Erica Bickerton, Sarah Keep, Paul Britton
Current Assignee: Pirbright Institute

Worldwide applications

2014 - GB 2015 - EP PT DK PL KR ES WO EP CN JP BR MX HU
 US CA AU 2016 - IL

Application US15/328,179 events

- First worldwide family litigation filed
- 2015-07-23 Application filed by Pirbright Institute
- 2017-08-03 Publication of US20170216427A1
- 2017-08-24 Assigned to THE PIRBRIGHT INSTITUTE
- 2018-11-20 Application granted
- 2018-11-20 Publication of US10130701B2
- Status Active
- 2035-07-23 Anticipated expiration

Verschwörung damals und heute

Polarisierung

Verschwörung dama Polarisierung

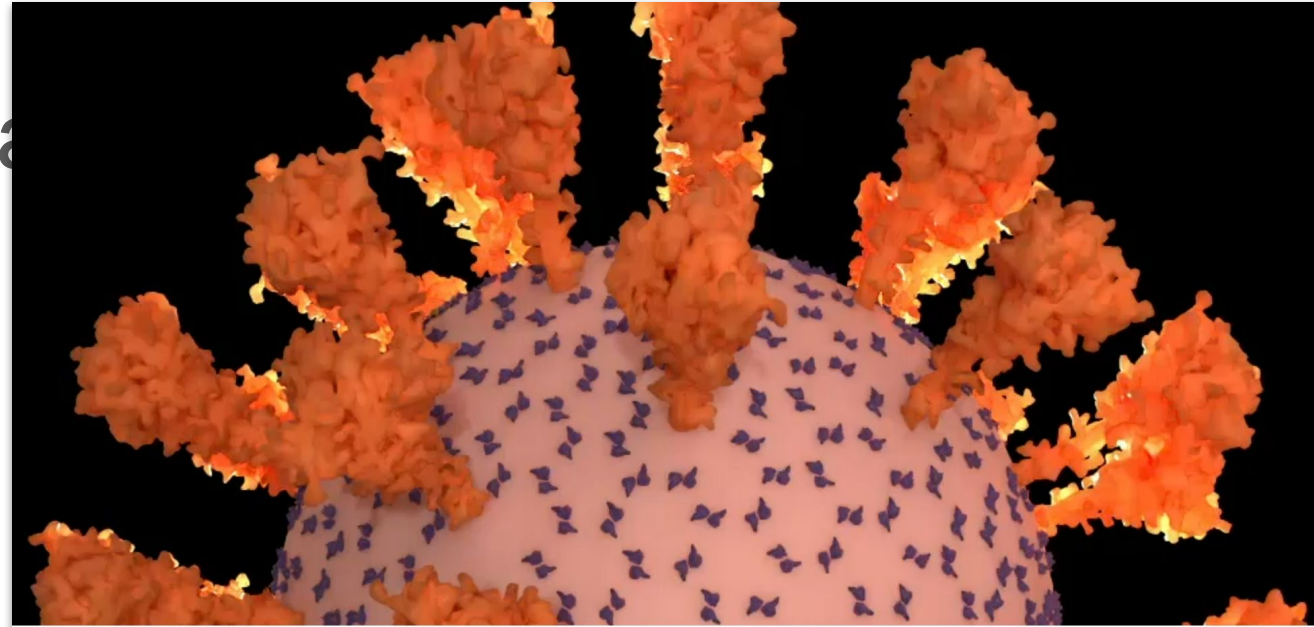

For all the mysteries that remain about the [novel coronavirus](#) and the COVID-19 disease it causes, scientists have generated an incredible amount of fine-grained knowledge in a surprisingly short time.

HUB

JOHNS HOPKINS
UNIVERSITY

HEALTH SECURITY

Pandemic simulation exercise spotlights massive preparedness gap

Event 201, hosted by the Johns Hopkins Center for Health Security, envisions a fast-spreading coronavirus with a devastating impact

Katie Pearce / © Nov 6, 2019

Back in 2001, it was a smallpox outbreak, set off by terrorists in U.S. shopping malls. This fall, it was a SARS-like virus, germinating quietly among pig farms in Brazil before spreading to every country in the world.



With each [fictional pandemic](#) Johns Hopkins experts have designed, the takeaway lesson is the same: We are nowhere near prepared.

Verschwörung dama Polarisierung

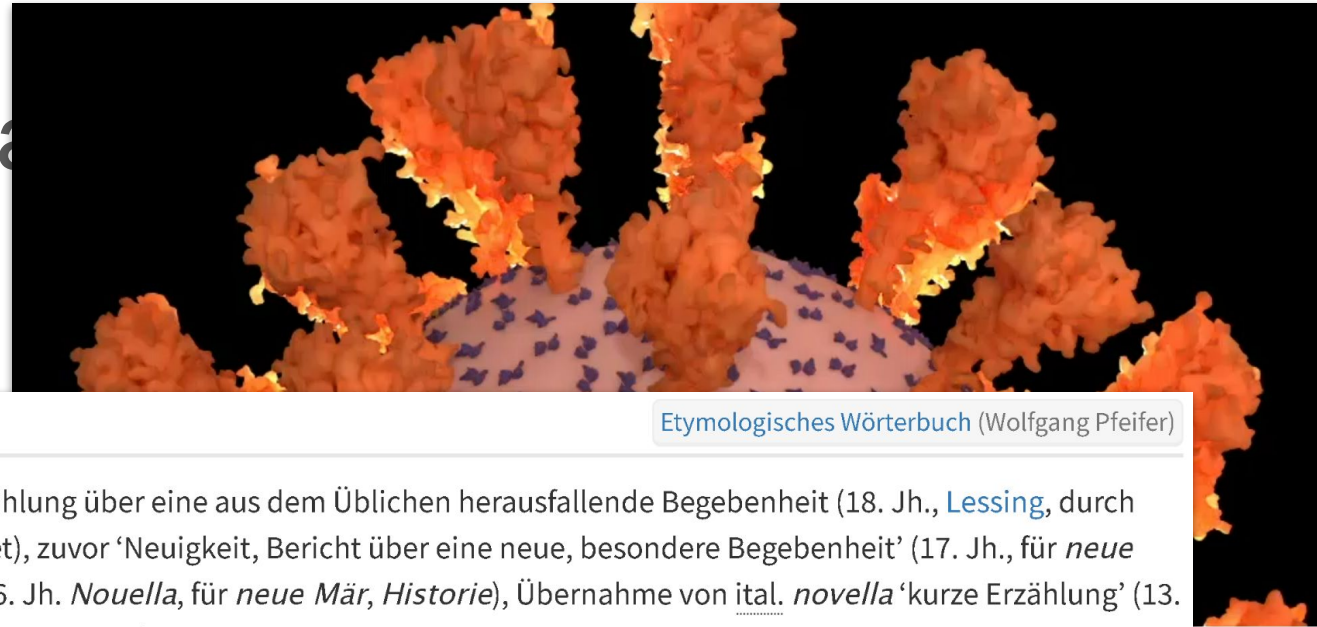

Etymologie

Etymologisches Wörterbuch (Wolfgang Pfeifer)

Novelle f. gestraffte Prosaerzählung über eine aus dem Üblichen herausfallende Begebenheit (18. Jh., [Lessing](#), durch [Wieland](#) und [Goethe](#) verbreitet), zuvor 'Neuigkeit, Bericht über eine neue, besondere Begebenheit' (17. Jh., für *neue Zeitung*), 'neue Erzählung' (16. Jh. *Nouella*, für *neue Mär, Historie*), Übernahme von ital. *novella* 'kurze Erzählung' (13. Jh., dann besonders bei [Boccaccio](#), 14. Jh. ... [Mehr](#))

For all the mysteries that remain about the [novel coronavirus](#) and the

HUB

JOHNS HOPKINS
UNIVERSITY

HEALTH SECURITY

Pandemic simulation exercise spotlights massive preparedness gap

Event 201, hosted by the Johns Hopkins Center for Health Security, envisions a fast-spreading coronavirus with a devastating impact

Katie Pearce / © Nov 6, 2019

Back in 2001, it was a smallpox outbreak, set off by terrorists in U.S. shopping malls. This fall, it was a SARS-like virus, germinating quietly among pig farms in Brazil before spreading to every country in the world.



With each [fictional pandemic](#) Johns Hopkins experts have designed, the takeaway lesson is the same: We are nowhere near prepared.

Verschwörung drama Polarisierung

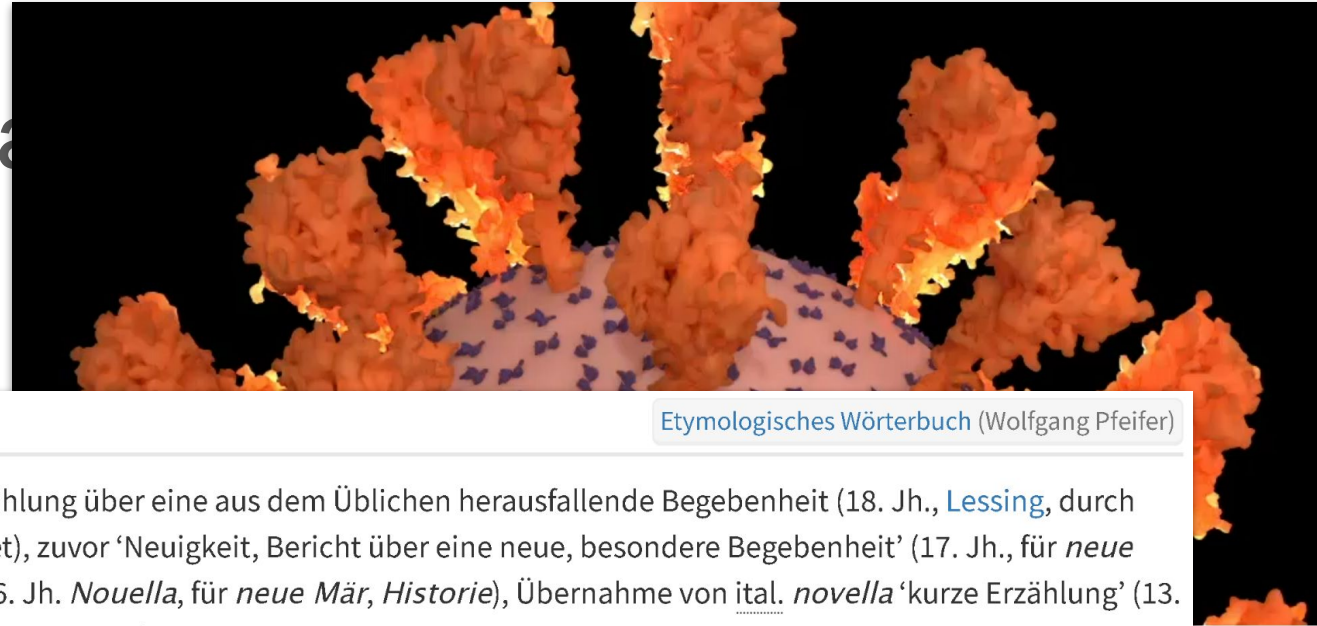

Etymologie

Etymologisches Wörterbuch (Wolfgang Pfeifer)

Novelle f. gestraffte Prosaerzählung über eine aus dem Üblichen herausfallende Begebenheit (18. Jh., [Lessing](#), durch [Wieland](#) und [Goethe](#) verbreitet), zuvor 'Neuigkeit, Bericht über eine neue, besondere Begebenheit' (17. Jh., für *neue Zeitung*), 'neue Erzählung' (16. Jh. *Nouella*, für *neue Mär, Historie*), Übernahme von ital. *novella* 'kurze Erzählung' (13. Jh., dann besonders bei [Boccaccio](#), 14. Jh. ... [Mehr](#))

For all the mysteries that remain about the [novel coronavirus](#) and the COVID-19 disease it causes, scientists have generated an incredible amount of fine-grained knowledge in a surprisingly short time.

Fiktion · fiktiv

Fiktion f. 'Annahme, Unterstellung, Erdichtung', im 17. Jh. als juristischer und wissenschaftlicher Terminus aus lat. *fictio* (Genitiv *fictiōnis*) 'Bildung, Gestaltung, Erdichtung' (zu lat. *fingere, fictum*, 'bilden, erdichten, vorgeben', s. ↗ [fingieren](#)) entlehnt. Die Fügung *poetische Fiktion* ist möglicherweise von frz. *fiction (poétique)* beeinflusst. Vgl. engl. *science fiction* 'utopische Dichtung ... [Mehr](#)

HUB

JOHNS HOPKINS
UNIVERSITY

HEALTH SECURITY

Pandemic simulation exercise spotlights massive preparedness gap

Event 201, hosted by the Johns Hopkins Center for Health Security, envisions a fast-spreading coronavirus with a devastating impact

Katie Pearce / © Nov 6, 2019

Back in 2001, it was a smallpox outbreak, set off by terrorists in U.S. shopping malls. This fall, it was a SARS-like virus, germinating quietly among pig farms in Brazil before spreading to every country in the world.



With each [fictional pandemic](#) Johns Hopkins experts have designed, the takeaway lesson is the same: We are nowhere near prepared.

Verschwörung damals und heute

Polarisierung



DATA VISUALIZATION

Hate by the Numbers

Online extremist communities are multiplying, and so are real-world attacks. Explore data from the Global Terrorism Database to see how documented violent extremist attacks have increased in the U.S., U.K. and Germany .

Verschwörung damals und heute Polarisierung

The Current

Mapping the journey down the rabbit hole – and back again –
in conspiracy theorists' own words.

ABOUT THIS ISSUE

Conspiracy theories have legitimized violence, impaired public health, and undermined democratic governance. Containing their harms begins with understanding the theorist, not the theory.

THE CONSPIRACY THEORIES ISSUE

DATA VISUALIZATION

ate by the
**THESE THINGS DON'T
"JUST HAPPEN"**

Hunderttausende Menschen sind an diesem Wochenende in ganz
Deutschland auf die Straße gegangen, um ein Zeichen gegen rechts zu
setzen. Politiker dankten den Demonstrierenden - für ein "klares Signal".

Online extremist
attacks. Explore
documented viole

By David Klepper, Associated Press

COVID-19 conspiracies soar after new classified report on virus origins

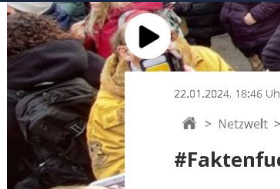

The details of every conspiracy theory are unique. Even within a single theory multiple factions often co-exist, emphasizing different players or purported happenings. But under all conspiracy theories lies a common, universal structure.

Verschwörung damals und heute

Polarisierung

The Current

Mapping the journey down the rabbit hole – and back again –
in conspiracy theorists' own words.

ABOUT THIS ISSUE

Conspiracy theories have legitimized violence, impaired public health, and undermined democratic governance. Containing their harms begins with understanding the

governance (n.)

late 14c., *gouvernaunce*, "act or manner of governing," from Old French *governance* "government, rule, administration; (rule of) conduct" (Modern French *gouvernance*), from *gouverner* "to govern, rule, command" (see **govern**). Fowler (1926) writes that the word "has now the dignity of incipient archaism," but it might continue useful in its original sense as **government** tends to mean primarily "the governing power in a state."

also from **late 14c.**

virus origins

Share ...
f t Netlon Mar 1, 2020 11:17 AM EDT

THE CONSPIRACY

government (n.)

late 14c., *gouvernement*, "act of governing or ruling;" 1550s, "system by which a thing is governed" (especially a state), from Old French *gouvernement* "control, direction, administration" (Modern French *gouvernement*), from *gouverner* "to steer, be at the helm of; govern, rule, command, direct," from Latin *gubernare* "to direct, rule, guide, govern," originally "to steer, to pilot" (see **govern**). The meaning "the governing power" in a given place is from 1702. Compare **governance**.

also from **late 14c.**

DATA VISUALIZATION

ate by the

THESE THINGS DON'T

#Faktenfuc

In vielen deutscher
rechts" zu setzen. I

multiple factions often co-exist, emphasizing different players or purported happenings. But under all conspiracy theories lies a common, universal structure.

Verschwörung damals und heute

Polarisierung

System n. 'sinnvoll in sich gegliedertes, geordnetes Ganzes'. In den Formen *Sistemata* Plur. (Mitte 16. Jh.), *Systemate* (aus dem Plur. gebildeter Dativ Sing., 1. Hälfte 18. Jh.), *Systema* und *System* (Mitte 18. Jh.) Entlehnung von spätlat. *systema* n., griech. *sýstēma* (σύστημα) 'aus Einzelteilen zusammengefügt und gegliedertes Ganzes, Vereinigung, Gruppe, die in einem Staat Zusammenlebenden, Staatsgebäude, Staatsverfassung, aus mehreren Lehrsätzen zusammengesetztes Lehrgebäude (einer Kunst oder Wissenschaft)', zu griech. *synistánei* (συνιστάνει) 'zusammenstellen, -fügen, -bringen, vereinigen, zustande bringen'; vgl. griech. *histánei* (ιστάνει) '(hin)stellen, aufstellen, errichten'. Zunächst von der Ordnung und dem Gefüge der Himmelskörper, dem Weltgebäude (Mitte 16. Jh.; vgl. *Planeten-*, *Sonnensystem*), dann (Mitte 18. Jh.) von zusammenwirkenden Teilen des menschlichen Körpers (vgl. *Gefäß-*, *Kreislauf-*, *Nervensystem*) sowie der gesellschaftlichen bzw. politischen Einrichtungen (vgl. *Staats-*, *Verwaltungs-*, *Wirtschaftssystem*). *System* ist vor allem ein Begriff der Philosophie und der Wissenschaft im Sinne einer 'gegliederten Gesamtheit von Anschauungen, Erkenntnissen, Lehren' (1. Hälfte 17. Jh.), allgemein 'Plan, Konzept, Methode' (2. Hälfte 18. Jh.), vgl. *ein System entwerfen, ändern, System in etw. bringen*. – **systematisch** Adj. 'ein System betreffend, sinnvoll, geordnet, sachlich gegliedert' (Anfang 18. Jh.), spätlat. *systematicus*, griech.



, "act of governing or ruling;" 1550s, "system by which a thing is governed" in Old French *gouvernement* "control, direction, administration" (Modern

late 14c., *governance*, "act or manner of governing," from Old French *governance* "government, rule, administration; (rule of) conduct" (Modern French *gouvernance*), from *gouverner* "to govern, rule, command" (see **govern**). Fowler (1926) writes that the word "has now the dignity of incipient archaism," but it might continue useful in its original sense as **government** tends to mean primarily "the governing power in a state."

French *gouvernement*), from *gouverner* "to steer, be at the helm of; govern, rule, command, direct," from Latin *gubernare* "to direct, rule, guide, govern," originally "to steer, to pilot"(see **govern**). The meaning "the governing power" in a given place is from 1702. Compare **governance**. also from **late 14c.**

Share ...
virus origins
Mar 1, 2020 11:17 AM EDT

#Faktenfuch
In vielen deutschen
rechts" zu setzen.

Online
attacks
documented viol

multiple factions often co-exist, emphasizing different players or purported happenings. But under all conspiracy theories lies a common, universal structure.

Verschwörung damals und heute

Polarisierung

System n. 'sinnvoll in sich gegliedertes, geordn. (18. Jh.), *Systemate* (aus dem Plur. gebildeter Da Jh.) Entlehnung von spätlat. *systema* n., griech. zusammengesetztes und gegliedertes Ganzes Zusammenlebenden, Staatsgebäude, Staatslehrgebäude (einer Kunst oder Wissenschaft fügen, -bringen, vereinigen, zustande bringen errichten). Zunächst von der Ordnung und der menschlichen Körpers (vgl. *Planeten-, Sonnensystem*), dann (M politischen Einrichtungen (vgl. *Staats-, Verfassungs-* Begriff der Philosophie und der Wissenschaft Anschauungen, Erkenntnissen, Lehren' (1. Hälfte 18. Jh.), vgl. *ein System entwerfen, ändern, betreffen*, sinnvoll, geordnet, sachlich gegliedert

system (n.)

1610s, "the whole creation, the universe," from Late Latin *systema* "an arrangement, system," from Greek *systema* "organized whole, a whole compounded of parts," from stem of *synistanai* "to place together, organize, form in order," from *syn-* "together" (see **syn-**) + root of *histanai* "cause to stand" (from PIE root ***sta-** "to stand, make or be firm"). The notion is "a combination or assemblage of parts or things forming or adjusted as a regular and connected whole."

The meaning "set of correlated principles, facts, ideas, etc." is attested by 1630s. The meaning "animal body as an organized whole, sum of the vital processes in an organism" is recorded from 1680s; hence the figurative phrase **get (something) out of (one's) system**, attested by 1900.

By 1680s as "group of bodies moving together in space, bound by laws of dynamics," as the sun and its planets. The computer sense of "group of related programs" is recorded from 1963. **All systems go** (1962) is from U.S. space program. **The system** "prevailing social order" is from 1806.

also from **1610s**

late 14c., *governance*, "act or manner of governing," from Old French *gouverner* "to rule, administration; (rule of) conduct" (Modern French *gouverner* "rule, command" (see **govern**). Fowler (1926) writes that the word is "archaism," but it might continue useful in its original sense as "the governing power in a state."

also from **late 14c.**

virus origins

Share ...
f t Netlon Mar 1, 2023 11:47 AM EDT

In vielen deutschen
rechts" zu setzen. I

structure.

Verschwörung damals und heute

Polarisierung

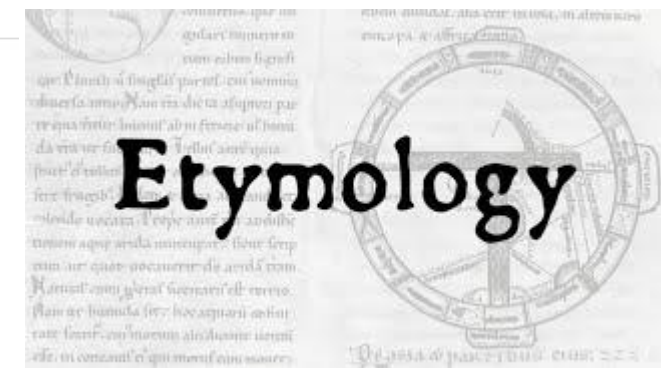
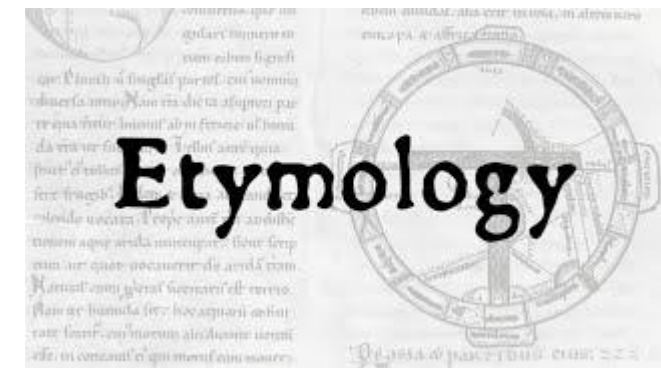
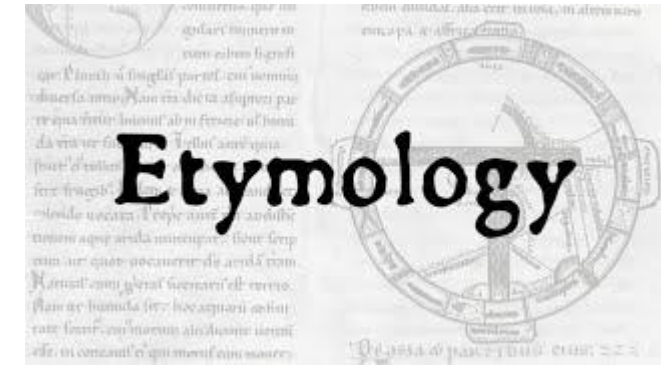

Matthew 24:6-7 ✓
 New King James Version ✓

6 And you will hear of wars and rumors of wars. See that you are not troubled because of *things* must come yet. 7 For nation will rise against nation, and kingdom against kingdom. And there will be famines, pestilences, and earthquakes in various places.



Verschwörung damals und heute

Polarisierung

<https://bookanalysis.com> > 1984 > ministry-of-truth

The Ministry of Truth in Orwell's 1984 - Book Analysis

The **Ministry of Truth** is one of four ministries in Oceania in George Orwell's novel '1984.' The Definitive Glossary for 1984 Written by William Green A Level in English Literature, Masters Degree in Automotive Engineering. The **Ministry of Truth**, like the other three ministries, has an ironic name.

TRUTH FOR LIFE PROGRAM

SHARE

Why Bother with the Bible? (Part 5 of 6)



Salvation sometimes happens in an instant, but spiritual maturity—or sanctification—always takes time and effort. Find out why it's important to tap into the power of Scripture, and learn how to do so. That's our focus on Truth For Life with Alistair Begg.

2 Timothy 3:14-17

FROM THE **SERMON**

Transcript

Why Bother with the Bible? — Part Three

<https://thehill.com> > opinion > white-house > 3472878-joe-bidens-ministry-of-truth

Joe Biden's 'Ministry of Truth' - The Hill

May 1, 2022 · Joe Biden's 'Ministry of Truth'. The Biden administration's Department of Homeland Security (DHS) announced this week that it has launched what is being dubbed a Disinformation Governance ...

Verschwörung damals und heute

Polarisierung

DEMYSTIFYING THE PROBLEM

Global, Connected and Decentralized

To understand violent white supremacy, we need to learn from former white supremacists, abandon myths about lone actor violence, and investigate the informal networks through which this movement spreads.

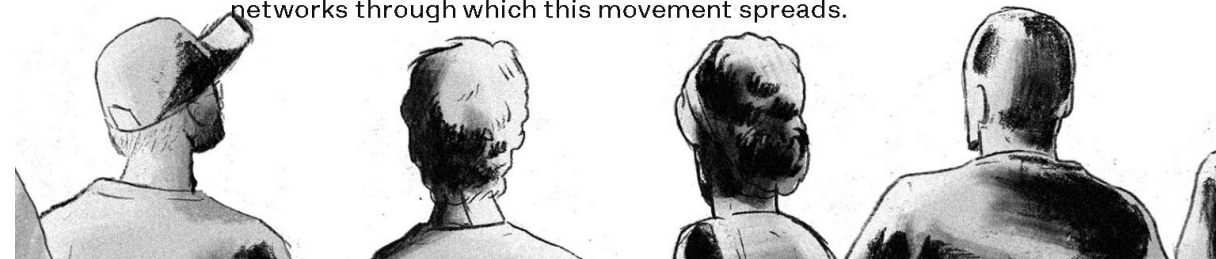

disengagement strategies at work today.

The image shows the cover of a report titled 'Countermeasures in Practice' from the JIGSAW series. The cover has a dark, textured background. At the top left is the JIGSAW logo. At the top right is the text 'The Current'. Below that, on the left, is 'NO. 002 VIOLENT WHITE SUPREMACY'. To the right of this are four menu items: 'Data Visualization', 'The Problem', 'New Perspectives', and 'Countermeasures'. The main title 'Countermeasures in Practice' is in large white serif font. Below the title is a paragraph of text: 'There is no one solution to dismantle white supremacy. But a range of countermeasures exist—organizational, political and technological.'

JIGSAW

The Current

NO. 002
VIOLENT WHITE
SUPREMACY

Data Visualization

The Problem

New Perspectives

Countermeasures

COUNTERMEASURES

Countermeasures in Practice

There is no one solution to dismantle white supremacy. But a range of countermeasures exist—organizational, political and technological.

Verschwörung damals und heute

Polarisierung

DEMISTIFYING THE PROBLEM

Global.

Violent extremism draws people into increasingly radical circles. Interventions must break this dynamic to create lasting change.



There are a number of organizations working to curtail white supremacy by providing interventions that meet people where they are and help integrate them back into society. It will take the work of many organizations and leaders to create meaningful, lasting change. Below, we profile just a few of the teams that are doing impactful work in this space to highlight different prevention and disengagement strategies at work today.

 JIGSAW

The Current

NO. 002
VIOLENT WHITE
SUPREMACY

Data Visualization

The Problem

New Perspectives

Countermeasures

COUNTERMEASURES

Countermeasures in Practice

There is no one solution to dismantle white supremacy. But a range of countermeasures exist—organizational, political and technological.

Verschwörung damals und heute

Polarisierung

Etymologie

Etymologisches Wörterbuch (Wolfgang Pfeifer)

radikal · Radikalismus

radikal Adj. ‘bis auf die Wurzel, bis zum äußersten (gehend), gründlich, gänzlich, rücksichtslos, rigoros’, entlehnt (16. Jh.) aus mlat. *radicalis* ‘an die Wurzel gehend, von Grund auf, gründlich’, zu lat. *rādīx* (Genitiv *rādīcis*) ‘Wurzel’ (s. ↗ [Radieschen](#), ↗ [Rettich](#)); zuerst in lat. Fügungen vorkommend, besonders als Adverb *radicaliter* (vgl. bereits spätlat. *rādīcālīter* ‘mit der Wurzel, im Keime, ... [Mehr](#)



There are a number of organizations working to curtail white supremacy by providing interventions that meet people where they are and help integrate them back into society. It will take the work of many organizations and leaders to create meaningful, lasting change. Below, we profile just a few of the teams that are doing impactful work in this space to highlight different prevention and disengagement strategies at work today.

Countermeasures in Practice

There is no one solution to dismantle white supremacy. But a range of countermeasures exist—organizational, political and technological.

Verschwörung damals und heute

Polarisierung

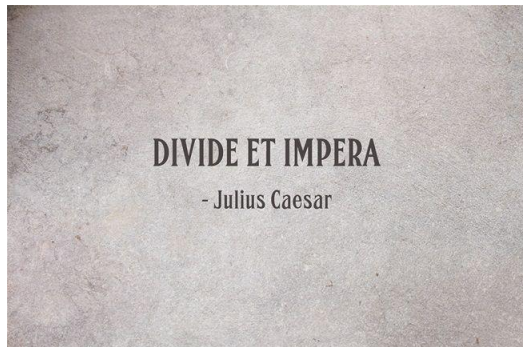
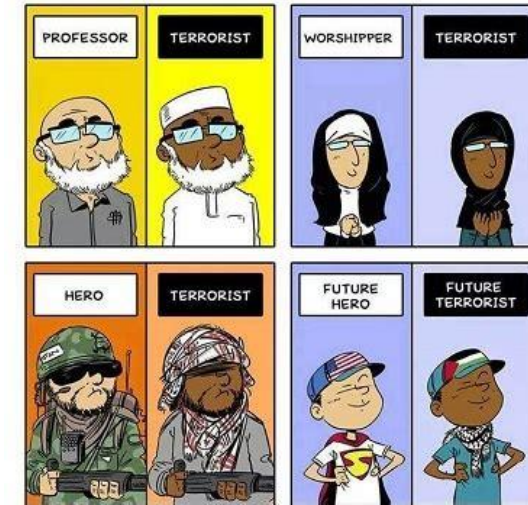

Verschwörung damals und heute

Polarisierung

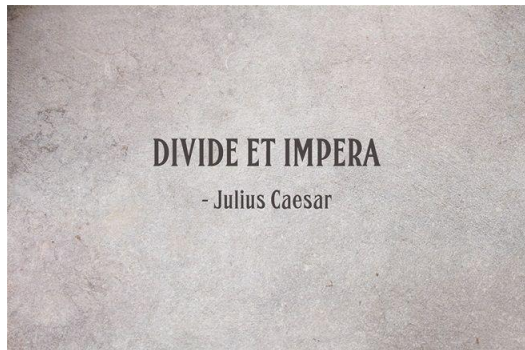
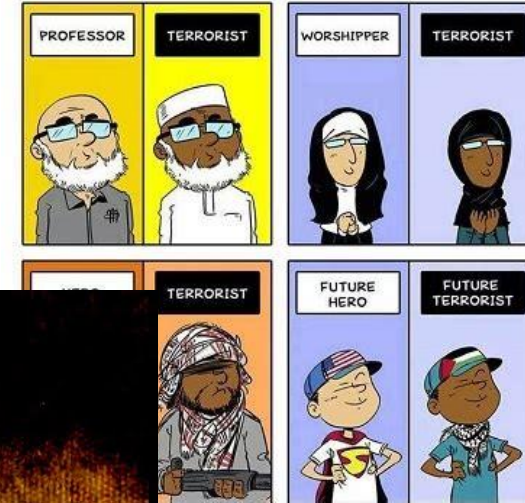

Verschwörung damals und heute

Polarisierung



Verschwörung damals und heute

Polarisierung



Words like violence break the silence
Come crashing in into my little world
Painful to me, pierce right through me
Can't you understand? Oh, my little girl
All I ever wanted
All I ever needed is here in my arms
Words are very unnecessary
They can only do harm
Vows are spoken to be broken
Feelings are intense, words are trivial
Pleasures remain, so does the pain
Words are meaningless and forgettable
All I ever wanted
All I ever needed is here in my arms
Words are very unnecessary
They can only do harm
All I ever wanted
All I ever needed is here in my arms
Words are very unnecessary
They can only do harm
All I ever wanted
All I ever needed is here in my arms
Words are very unnecessary
They can only do harm



Verschwörung damals und heute

Polarisierung



Verschwörung damals und heute

Polarisierung



Die wichtigsten Importländer der USA

Anteil der Einfuhren in die Vereinigten Staaten nach Ländern im Jahr 2015

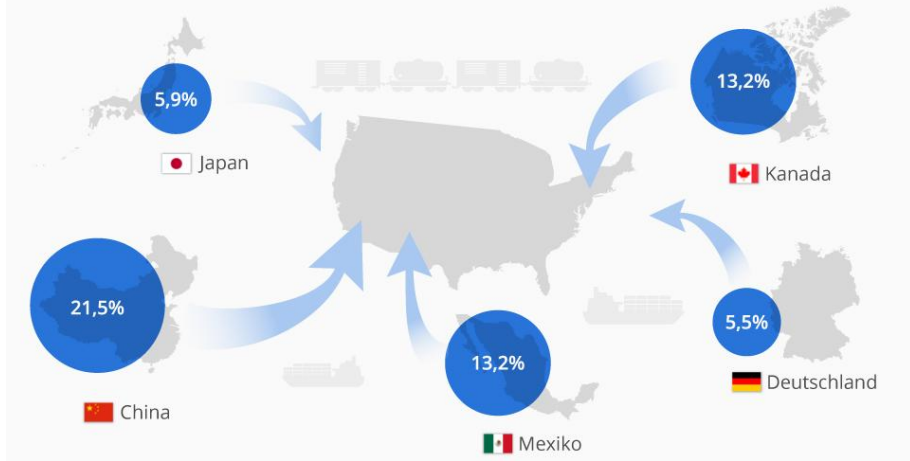

Verschwörung damals und heute

Methodik

Divide-and-conquer technique

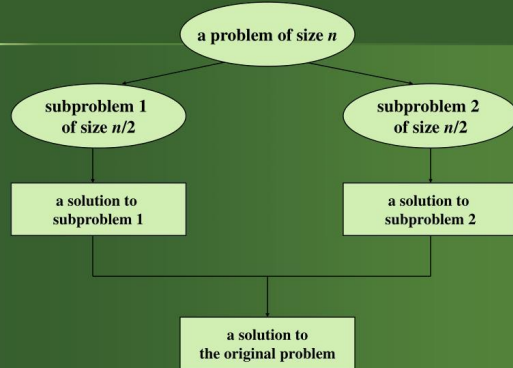

SDGs with significant contributions (highlighted in the above diagram):
SDG 1, SDG 4, SDG 6, SDG 8, SDG 9, SDG 11, SDG 12, SDG 13, SDG 15 and SDG 17

Hegelian Dialectic

Agenda

Centralization of power - Oligarchy

Thesis

Terror event, faked or real

Anti-thesis

Increasing police state

Synthesis

Removal of freedoms, transfer of power

The Hegelian Dialectic is "any systematic reasoning, exposition, or argument that juxtaposes opposed or contradictory ideas and usually seeks to resolve their conflict."

(<http://www.crossroad.to/articles2/05/dialectic.htm>)



Verschwörung damals und heute

Methodik

Divide-and-conquer technique

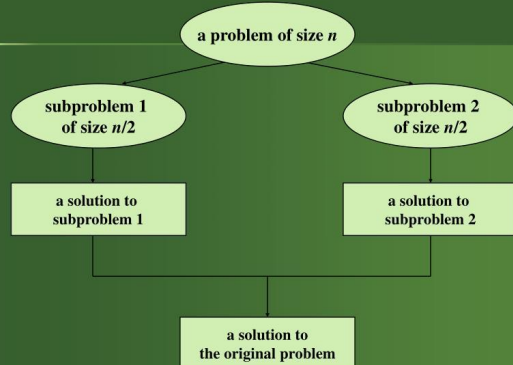

Hegelian Dialectic

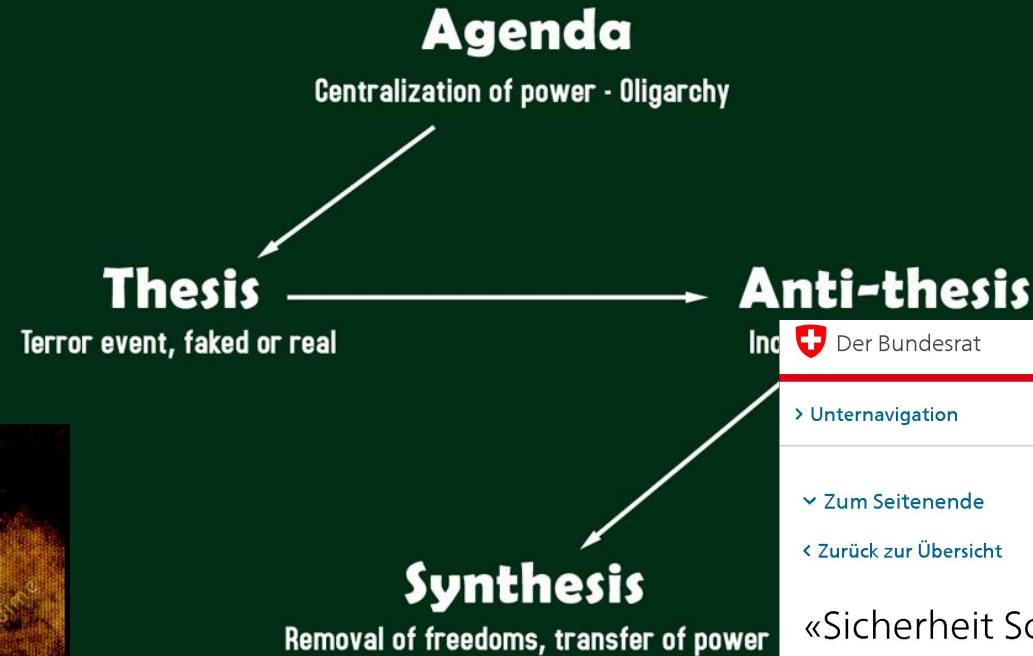

Der Bundesrat
Das Portal der Schweizer Regierung

Departemente Bundeskanzlei Bundesrecht Dokumentation

Pressemitteilungen > In einer neuen Weltordnung

< Zurück zur Übersicht

In einer neuen Weltordnung

Incident Der Bundesrat

> Unternavigation

▼ Zum Seitenende

< Zurück zur Übersicht

«Sicherheit Schweiz 2023»: Der Nachrichtendienst des Bundes publiziert seinen neuen Lagebericht

Verso un nuovo Mondo
ORDO AB CHAO

Der gewalttätige Linksextremismus wird sich besonders beim Antifaschismus und in der Kurdenfrage engagieren. Es ist auch mit einer Zunahme direkter Gewalt gegen Menschen, namentlich gegen als dem Rechtsextremismus zugehörig angesehene Personen und gegen Sicherheitskräfte, zu rechnen.

Etymologie

Glaube

Glaube m. auch Glauben, 'Vertrauen, Zuversicht, innere Gewissheit von Gott, religiöse Überzeugung, Bekenntnis',

Gläubiger1 m. 'Bekenner des Christentums, frommer Mensch',

glauben Vb. 'annehmen, vermuten, für wahr halten, eine religiöse Überzeugung haben',

Gläubiger2 m. 'wer aus einem Vertragsverhältnis von einem anderen eine Leistung, besonders Geld, zu fordern hat, Geld-, Kreditgeber',



Middle English *bileven*, from Old English *belyfan* "to have faith or confidence" (in a person), earlier *geleafa* (Mercian), *gelefa* (Northumbrian), *gelyfan* (West Saxon), from Proto-Germanic **ga-laubjan* "to believe," perhaps literally "hold dear (or valuable, or satisfactory), to love" (source also of Old Saxon *gilobian* "believe," Dutch *geloven*, Old High German *gilouben*, German *glauben*), ultimately a compound based on PIE root ***leubh-** "to care, desire, love" (see **belief**).

Vertrauen

"Glauben oder Vertrauen haben"

"glauben", vielleicht wörtlich "lieb haben (oder wertvoll oder zufriedenstellend), lieben"

"sich sorgen, wünschen, lieben"

Die Bedeutung "von der Wahrheit überzeugt sein" (einer Lehre, eines Systems, einer Religion usw.)

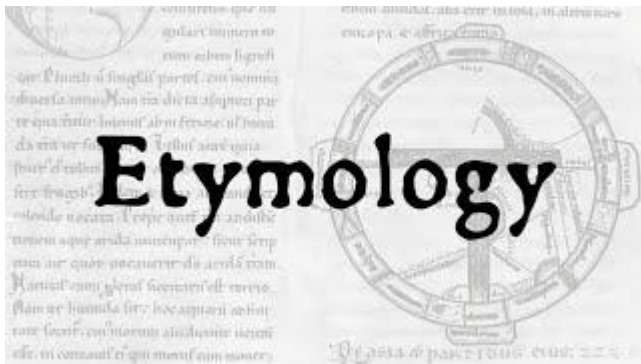

Middle English *bileven*, from Old English *belyfan* "to have faith or confidence" (in a person), earlier *geleafa* (Mercian), *gelefa* (Northumbrian), *gelyfan* (West Saxon), from Proto-Germanic **ga-laubjan* "to believe," perhaps literally "hold dear (or valuable, or satisfactory), to love" (source also of Old Saxon *gilobian* "believe," Dutch *geloven*, Old High German *gilouben*, German *glauben*), ultimately a compound based on PIE root ***leubh-** "to care, desire, love" (see **belief**).

Wissen

Wissen n. 'durch Forschung und Erfahrung erworbene Kenntnisse, geistige Erkenntnis',

'gesehen haben' und darum 'wissen'.

wissen Vb. 'gelernt, erkannt, erfahren und im Gedächtnis haben',

'sehen, wahrnehmen, erkennen'.

knowledge (n.)



early 12c., *cnawlece* "acknowledgment of a superior, honor, worship;" for the first element see **know** (v.). The second element is obscure, perhaps from Scandinavian and cognate with the *-lock* "action, process," found in **wedlock**.

Wissen

cnawlece "Anerkennung eines Vorgesetzten, Ehre, Verehrung;".

"Fähigkeit zu wissen, zu verstehen; Vertrautheit"; auch "Tatsache oder Zustand des Wissens, Bewusstsein einer Tatsache"; auch "Nachricht, Mitteilung, Information; Lernen; organisierte Gesamtheit von Fakten oder Lehren".

wissen Vb. 'gelernt, erkannt, erfahren und im Gedächtnis haben',

"herausfinden; erkennen," und "Geschlechtsverkehr haben mit"

know (v.)

Old English *cnawan* (class VII strong verb; past tense *cneow*, past participle *cnawen*), "perceive a thing to be identical with another," also "be able to distinguish" generally (*to cnawan*); "perceive or understand as a fact or truth" (opposed to *believe*); "know how (to do something)," from Proto-Germanic **knew-* (source also of Old High German *bi-chnaan*, *ir-chnaan* "to know"), from PIE root ***gno-** "to know."

Wissen

"eine Sache als identisch mit einer anderen wahrnehmen".

"unterscheiden können"; "als Tatsache oder Wahrheit wahrnehmen oder verstehen"

"wissen, wie man (etwas) macht".

"erleben, durchleben". Bedeutet "Geschlechtsverkehr haben mit".



know (v.)

Old English *cnawan* (class VII strong verb; past tense *cneow*, past participle *cnawen*), "perceive a thing to be identical with another," also "be able to distinguish" generally (*to cnawan*); "perceive or understand as a fact or truth" (opposed to *believe*); "know how (to do something)," from Proto-Germanic **knew-* (source also of Old High German *bi-chnaan*, *ir-chnaan* "to know"), from PIE root ***gno-** "to know."

Hierarchie

Hierarchie

Hierarchie f. 'kirchliche Rangordnung, auch 'Priesterherrschaft', dann allgemein Gesamtheit der in der kirchlichen 'Rang-, Stufenfolge, nach Abhängigkeit Rangordnung Stehenden, Priesterschaft', geordnetes System'.

Hierarchie f. 'kirchliche Rangordnung, Gesamtheit der in der kirchlichen Rangordnung Stehenden, Priesterschaft', auch 'Priesterherrschaft', dann allgemein 'Rang-, Stufenfolge, nach Abhängigkeit geordnetes System'. Kirchensprachliches mlat. *hierarchia* 'heilige Ordnung' wird im 17. Jh. in dt. Texte aufgenommen und bald (1. Hälfte 18. Jh.) zu *Hierarchie* eingedeutscht. Zugrunde liegt griech. *hierarchía* (*ἱεραρχία*) 'geistliche Obergewalt, Amt des obersten Geistlichen', vgl. griech. *hierós* (*ἱερός*) 'heilig, einem Gott geweiht, göttlich' und *árchein* (*ἀρχειν*) 'der erste sein, vorangehen, anfangen, herrschen'. – **hierarchisch** Adj. 'den Priesterstand und seine Rangordnung betreffend, nach Rangstufen geordnet, streng gegliedert' (19. Jh.); vgl. mlat. *hierarchicus*, griech. *hierarchikós* (*ἱεραρχικός*).

Hierarchie

katholisch · Katholik · Katholizismus

katholisch Adj. ‘zur größten christlichen Kirche, an deren Spitze der Papst steht, gehörend, diese Kirche bezeichnend bzw. betreffend’, entlehnt (16. Jh.) aus gleichbed. spätlat. *catholicus*, griech.

(kirchensprachlich) *katholikós* (καθολικός); in lat. Form bereits im 8. Jh. in ahd. Texten. Das griech. (und lat.) Adjektiv bedeutet eigentlich ‘allgemein, generell, universal’ und ist eine Bildung zum Adverb griech. *kathólū* (καθόλου) ‘im ganzen, im allgemeinen, überhaupt’, einer präpositionalen Fügung (s. ↗ **kata-**) mit dem Genitiv des Adjektivs griech. *hólos* (όλος) ‘ganz, ungeteilt, vollständig’ (also eigentlich ‘über das Ganze hin’). Seit dem 2. Jh. wird griech. *katholikós* auf die christliche Kirche bezogen; dadurch entwickelt sich die Bedeutung ‘universal, allgemeine Geltung besitzend’ auch zu

Hierar ‘rechtgläubig’. Aus dem Griech. entlehntes lat. *catholicus* erscheint (adjektivisch wie substantivisch) vornehmlich im religiös-kirchlichen Bereich in den eben genannten Bedeutungen; dabei steht das substantivierte Maskulinum *catholicus* zunächst im Gegensatz zu kirchenlat. *haereticus* ‘Ketzer’. – ech.

Katholik m. um 1700 aufkommend, zunächst wohl unter frz. Einfluß (vgl. die Schreibungen *Catholicke*, Plur. *Catholiquen*), nach lat. *catholicus* (s. oben). **Katholizismus** m. (2. Hälfte 17. Jh.).

(*ἱεραρχικός*).

Hierarchie

late 14c., *jerarchie*, *ierarchie*, "rank in the sacred order; one of the three divisions of the nine orders of angels;" loosely, "rule, dominion," from Old French *ierarchie*

spätes 14. Jh., *jerarchie*, *ierarchie*, "Rang in der heiligen Ordnung; eine der drei Abteilungen der neun Engelsordnungen"; frei übersetzt: "Herrschaft, Herrschaft", von altfranzösisch *ierarchie*

late 14c., *jerarchie*, *ierarchie*, "rank in the sacred order; one of the three divisions of the nine orders of angels;" loosely, "rule, dominion," from Old French *ierarchie* (14c., Modern French *hiérarchie*), from Medieval Latin *hierarchia* "ranked division of angels" (in the system of Dionysius the Areopagite), from Greek *hierarkhia* "rule of a high priest," from *hierarkhes* "high priest, leader of sacred rites," from *ta hiera* "the sacred rites" (neuter plural of *hieros* "sacred;" see **ire**) + *arkhein* "to lead, rule" (see **archon**). Sense of "ranked organization of persons or things" first recorded 1610s, initially of clergy, sense probably influenced by *higher*.

also from **late 14c.**

Ire

ire (n.)

c. 1300, from Old French *ire* "anger, wrath, violence" (11c.), from Latin *ira* "anger, wrath, rage, passion," from PIE root **eis-* (1), forming various words denoting passion (source also of Greek *hieros* "filled with the divine, holy," *oistros* "gadfly," originally "thing causing madness;" Sanskrit *esati* "drives on," *yasati* "boils;" Avestan *aesma* "anger;" Lithuanian *aistra* "violent passion").

c. 1300, von altfranzösisch *ire* "Wut, Zorn, Gewalt" (11. Jh.), von lateinisch *ira* "Zorn, Zorn, Wut, Leidenschaft", von der PIE-Wurzel **eis-* (1), die verschiedene Wörter für Leidenschaft bildet (Quelle auch von griechisch *hieros* "vom Göttlichen erfüllt, heilig", *oistros* "Fliege", ursprünglich "etwas, das Wahnsinn verursacht"; Sanskrit *esati* "treibt an", *yasati* "kocht"; Avestan *aesma* "Zorn"; Litauisch *aistra* "heftige Leidenschaft").

archon

archon (n.)

one of the nine chief magistrates of ancient Athens, 1650s, from Greek *arkhon* "ruler, commander, chief, captain," noun use of present participle of *arkhein* "be the first," thence "to begin, begin from or with, make preparation for;" also "to rule, lead the way, govern, rule over, be leader of," a word of uncertain origin.
also from **1650s**

einer der neun obersten Richter des antiken Athens, 1650er Jahre, aus dem Griechischen *arkhon* "Herrscher, Befehlshaber, Chef, Hauptmann", Substantiv Verwendung des Partizips Präsens von *arkhein* "der Erste sein", daher "beginnen, von oder mit beginnen, Vorbereitungen treffen"; auch "herrschen, den Weg führen, regieren, herrschen über, Führer sein", ein Wort ungewisser Herkunft.

Hierarchie

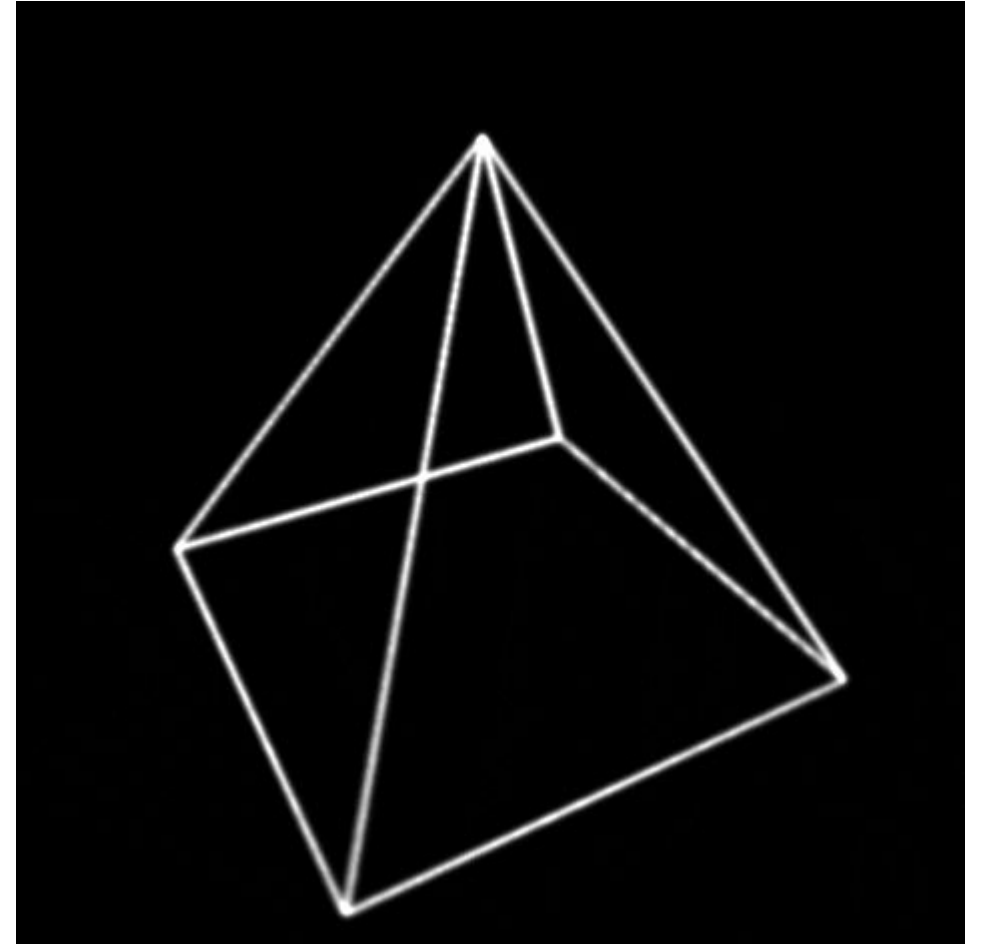
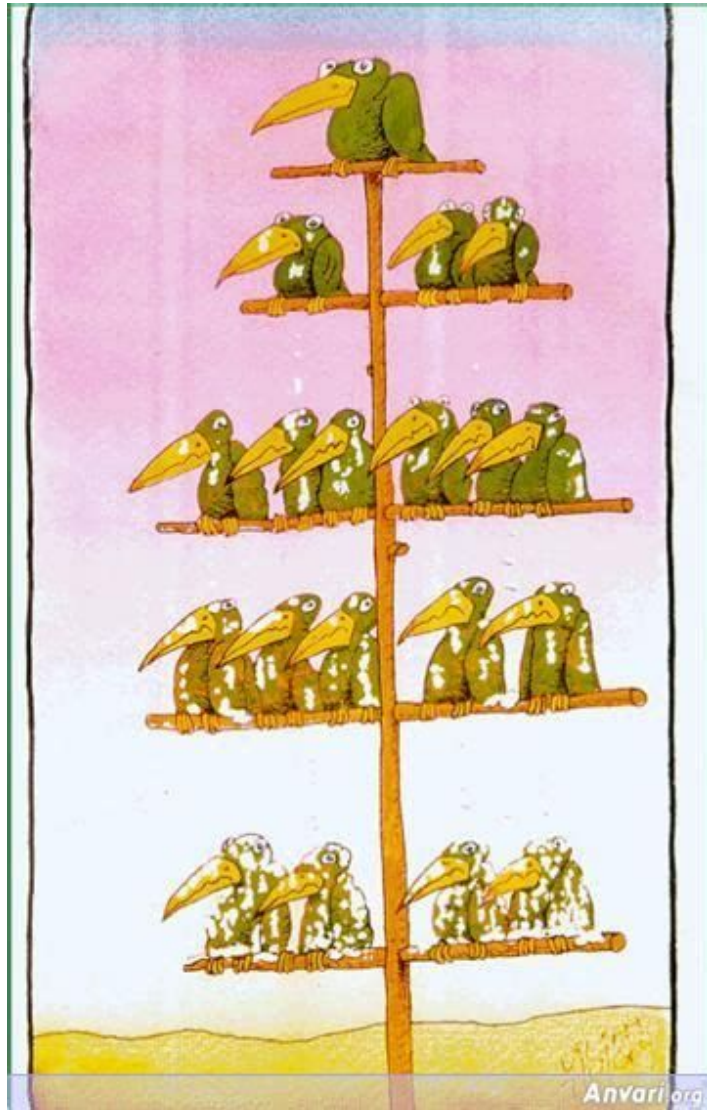

Hierarchie

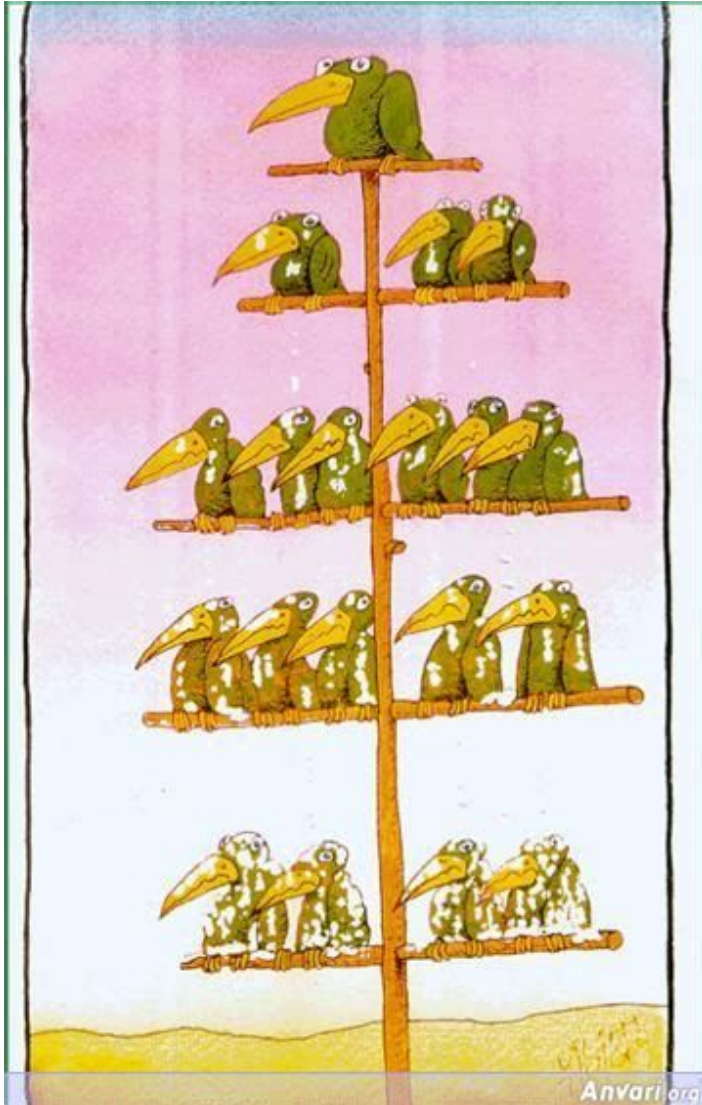

AnVari.org

Noch nie habe ich ein Organigramm mit einer so eindeutig klaren Beschreibung gesehen:



Wenn die Jungs von oben nach unten schauen, sehen sie nur Scheiße;
wenn die Leute von den unteren Ebenen nach oben schauen, sehen sie nur Arschlöcher...

www.mehrwitze.de

Hierarchie

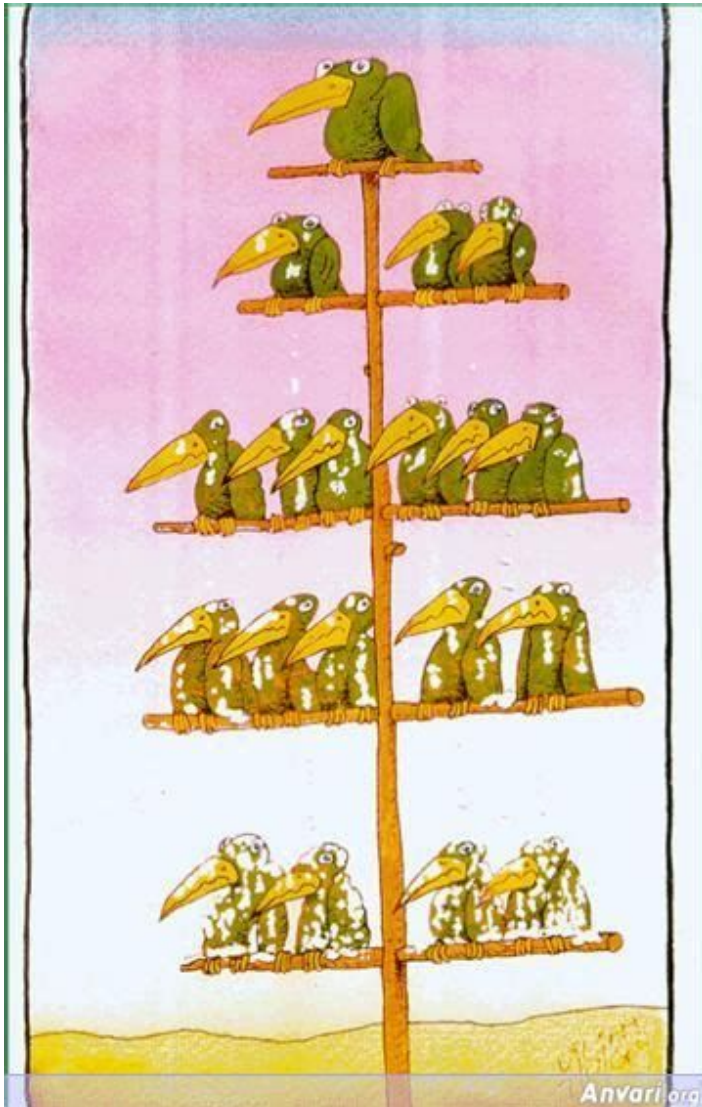

AnVari.org

Noch nie habe ich ein Organigramm mit einer so eindeutig klaren Beschreibung gesehen:



Wenn die Jungs von oben nach unten schauen, sehen sie nur Scheiße;
wenn die Leute von den unteren Ebenen nach oben schauen, sehen sie nur Arschlöcher...

www.mehrwitze.de

Die sieben Mitglieder des Bundesrates

Die Regierung der Schweiz besteht aus den sieben Mitgliedern des Bundesrates. Die Bundespräsidentin oder der Bundespräsident ist jeweils für ein Jahr gewählt und gilt in dieser Zeit als «Primus inter pares», als Erster unter Gleichgestellten.



Bundespräsidentin 2024 Viola Amherd

Viola Amherd (Mitte/VS) ist seit 2019 Bundesrätin. Sie steht dem Eidgenössischen Departement für Verteidigung, Bevölkerungsschutz und Sport (VBS) vor.



Das Eidgenössische Departement für auswärtige Angelegenheiten (EDA)
Vorsteher: Bundesrat Ignazio Cassi



Das Eidgenössische Departement des Innern (EDI)
Vorsteherin: Bundesrätin Elisabeth Baume-Schneider



Das Eidgenössische Justiz- und Polizeidepartement (EJPD)
Vorsteher: Bundesrat Beat Jans



Das Eidgenössische Departement für Verteidigung, Bevölkerungsschutz und Sport (VBS)
Vorsteherin: Bundesrätin Viola Amherd



Das Eidgenössische Finanzdepartement (EFD)
Vorsteherin: Bundesrätin Karin Keller-Sutter



Das Eidgenössische Departement für Wirtschaft, Bildung und Forschung (WBF)
Vorsteher: Bundesrat Guy Parmelin



Das Eidgenössische Departement für Umwelt, Verkehr, Energie und Kommunikation (UVEK)
Vorsteher: Bundesrat Albert Rösti

Hierarchie | pyramidal

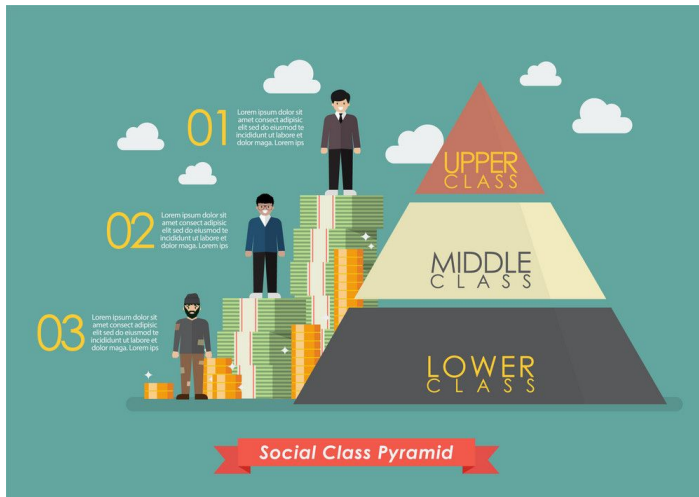
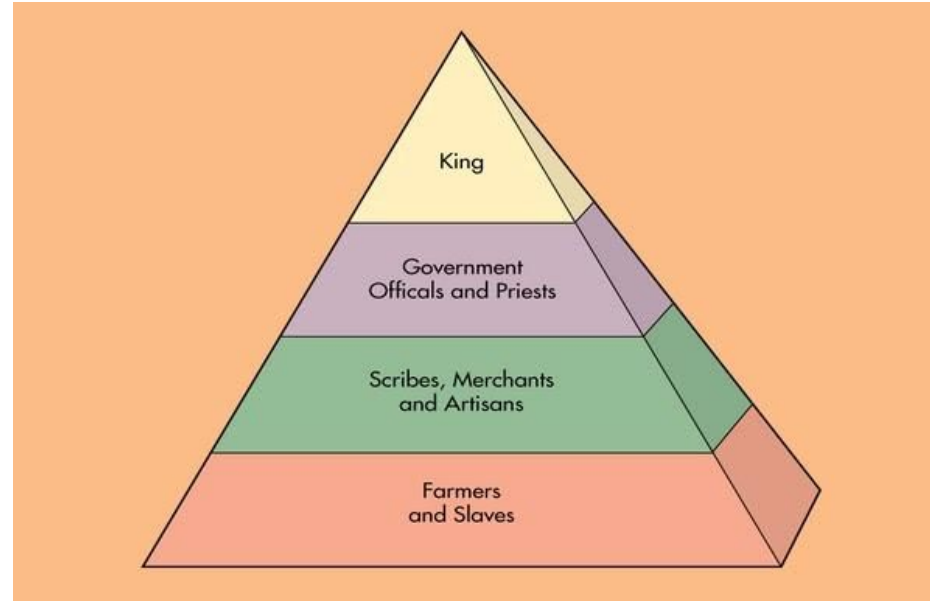
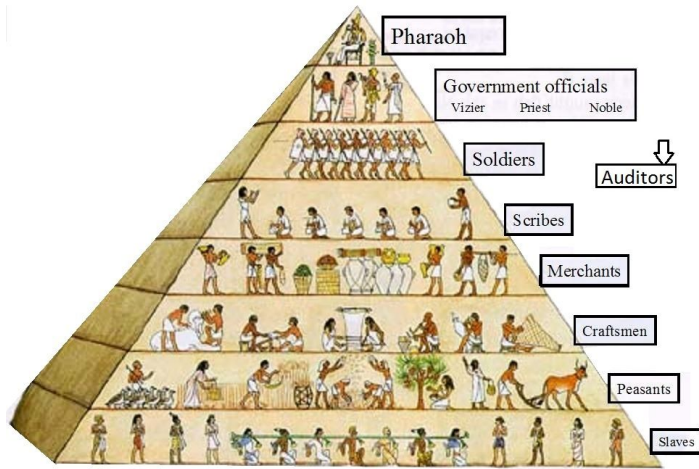

Hierarchie | pyramidal

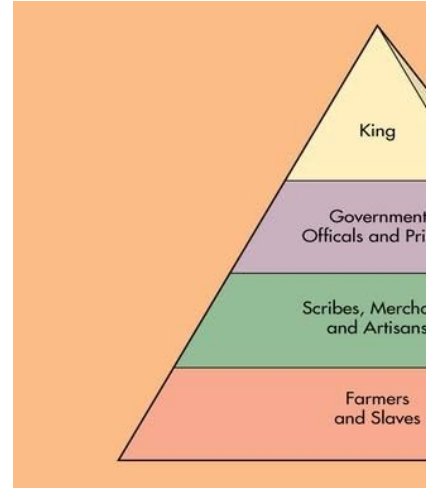
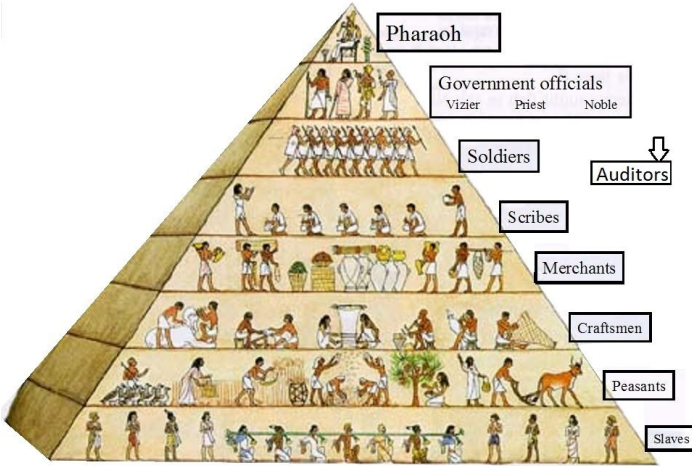

Pyramidales System

Das **pyramidale System (PS)** ist ein System der Bewegungssteuerung bei **Säugetieren**. Es bezeichnet eine Ansammlung zentraler **Motoneuronen** und ihrer in der Pyramidenbahn zusammen verlaufenden Nervenzellfortsätze.^[1] Das pyramidale System ist bei **Primaten** und vor allem beim **Menschen** besonders gut ausgebildet. Zusammen mit dem **extrapyramidalen System** steuert es alle willkürlichen und einen Teil der unwillkürlich ablaufenden Bewegungen (**Motorik**).

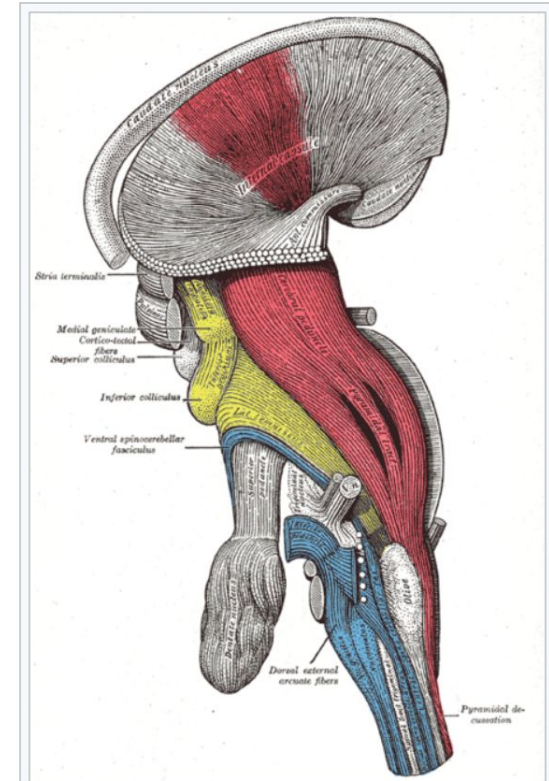

Freipräparierte Pyramidenbahn (rot) im Bereich des Hirnstammes, Seitenansicht von rechts

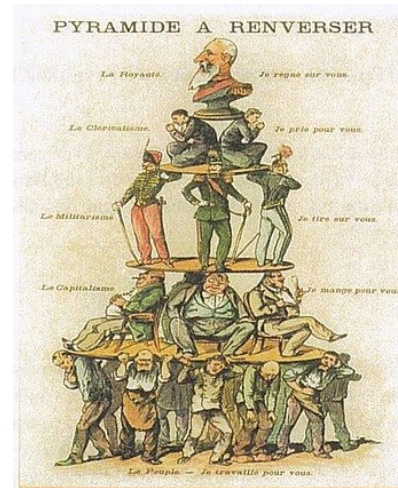
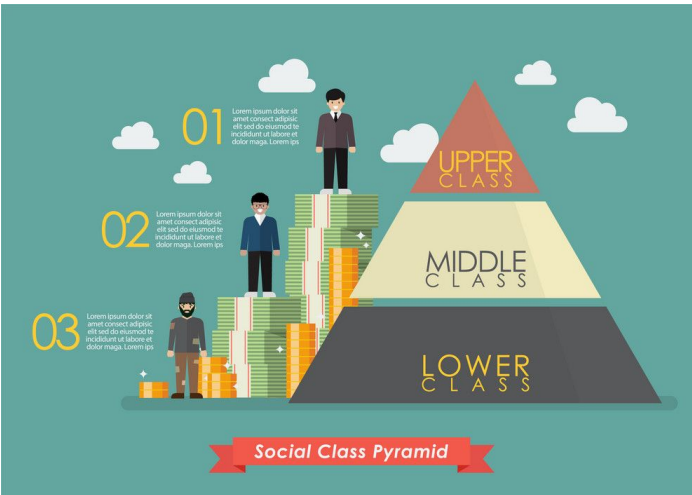

Inhaltsverzeichnis [Verbergen]
1 Namensherkunft
2 Aufbau und Funktion
3 Pyramidenbahn
4 Schäden des pyramidalen Systems
5 Literatur
6 Einzelnachweise

Geheime Gesellschaften / Meetings

Geheime Gesellschaften / Meetings

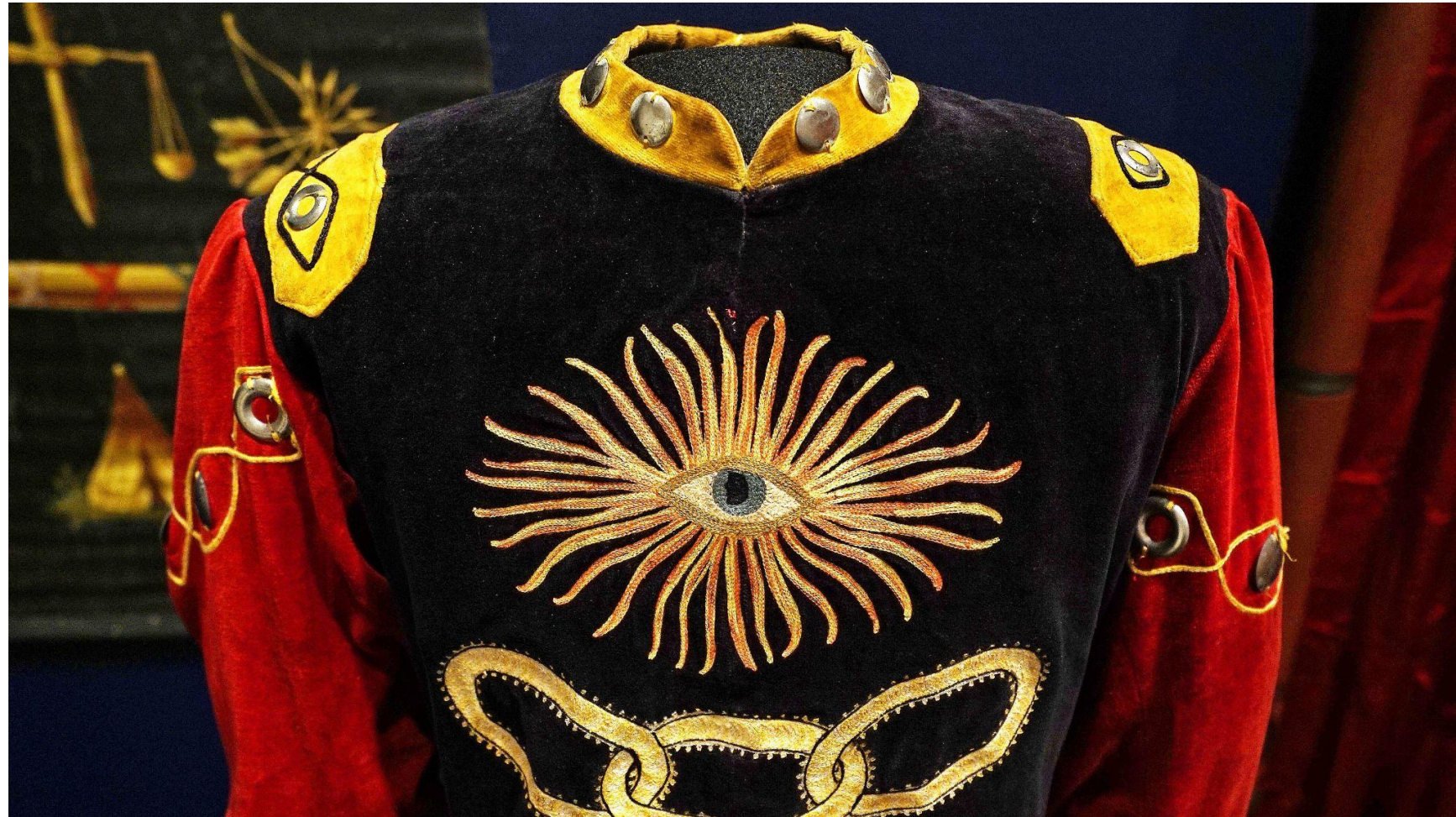

Geheime Gesellschaften / Meetings



A ROMANTIC COMEDY OF GENEROUS PROPORTIONS

SECRET SOCIETY

A Film by IMOGEN KIMMEL



"The female answer to THE FULL MONTY!"
- THE MIRROR (London)

"Scruffy charm and feminist pluck!"
- THE NEW YORK TIMES



ellschaften / Meetings



Geheime Gesellschaften / Meetings

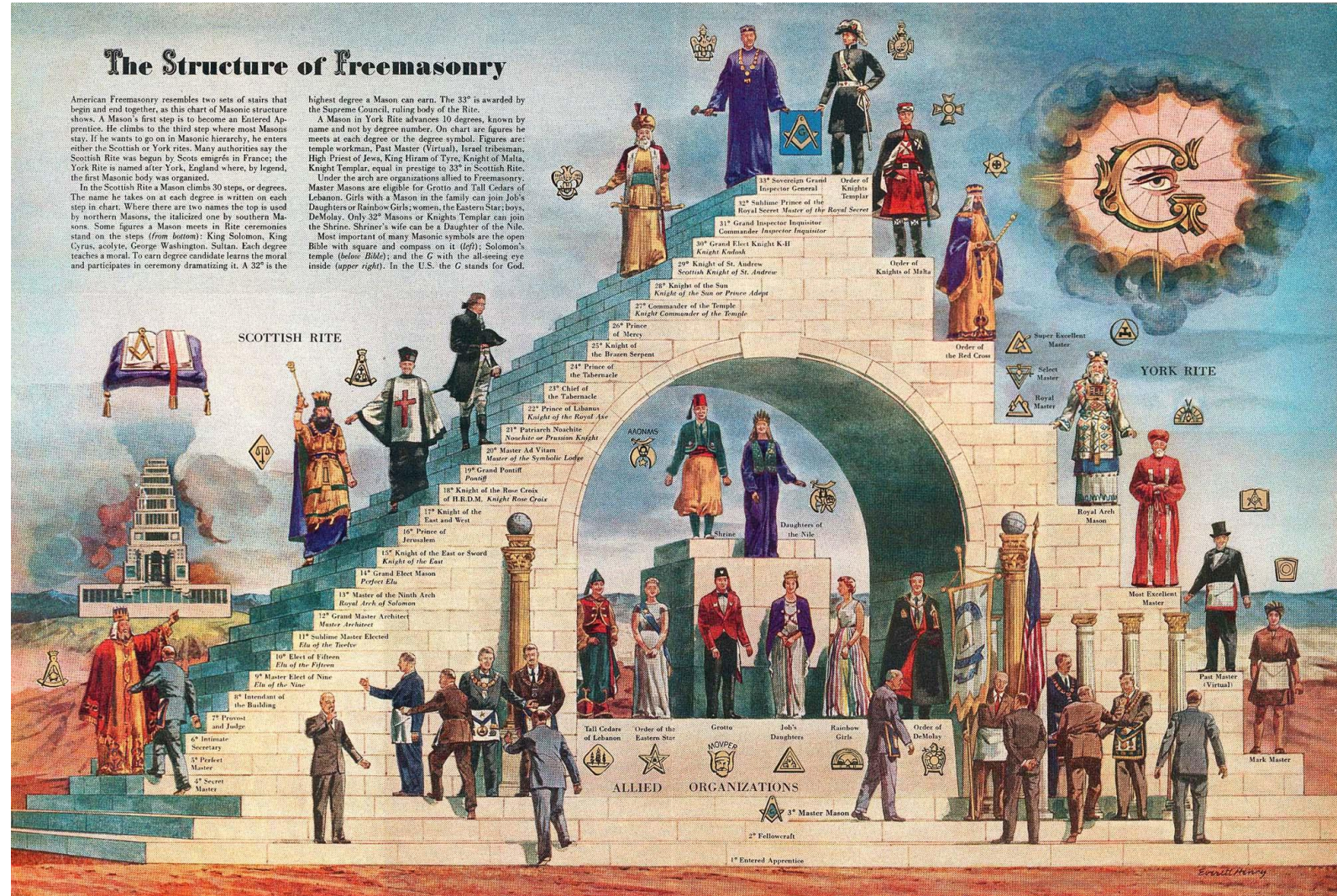

Geheime Gesellschaften / Meetings

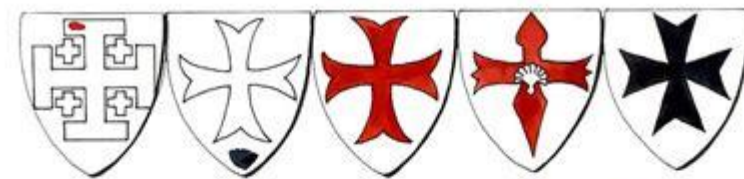

Geheime Gesellschaften / Meetings

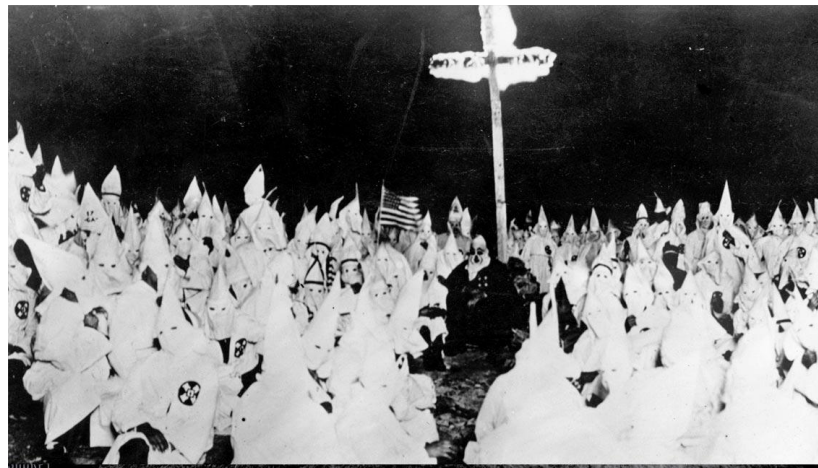
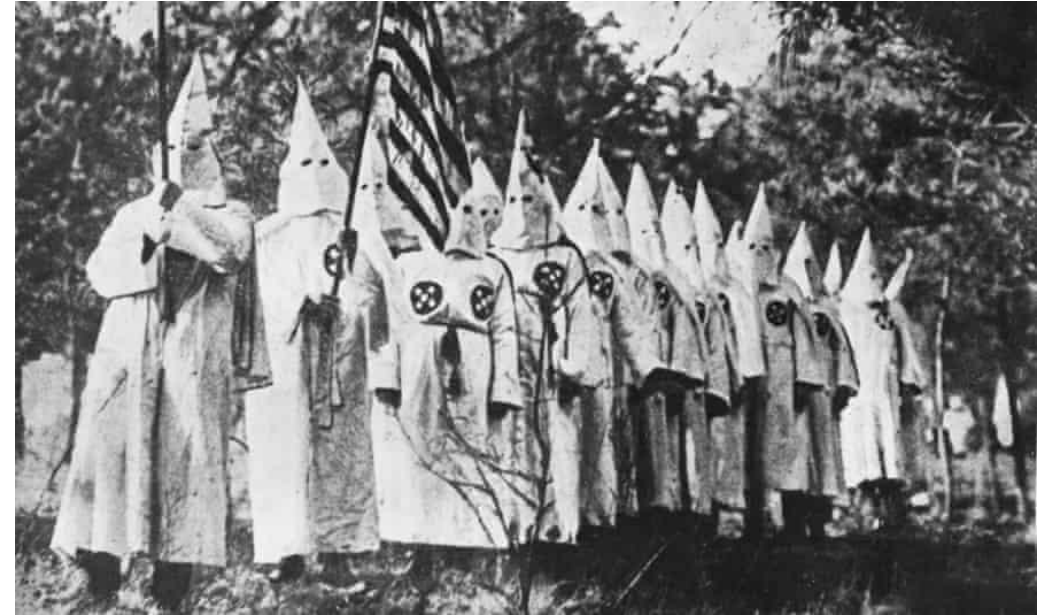

Geheime Gesellschaften / Meetings

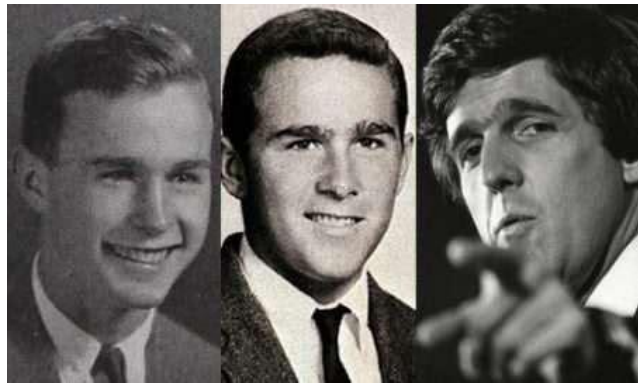

Geheime Gesellschaften / Meetings



PPP



Geheime Gesellschaften / Meetings



Geheime Gesellschaften / Meetings



NEW ENGLAND
AND THE
BAVARIAN ILLUMINATI
BY
VERNON STAUFFER, A. M.

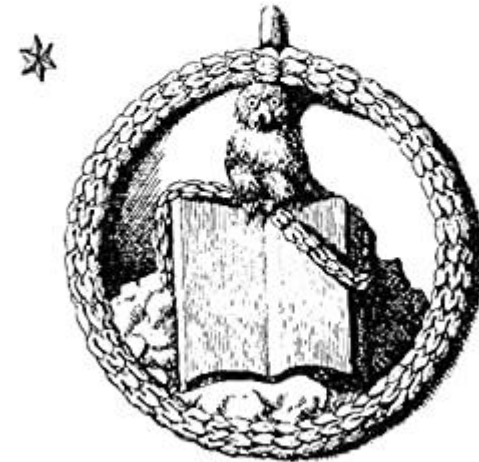
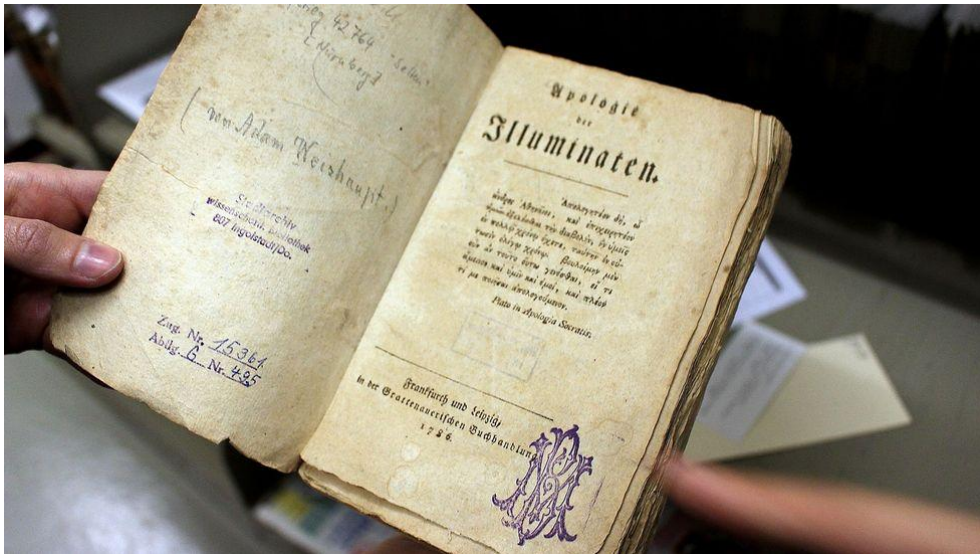

THE ILLUSTRATED EDITION



Geheime Gesellschaften / Illuminati

History & Society

Alumbrado

Spanish mystic group

Also known as: Illuminato, Illuminist

Written and fact-checked by [The Editors of Encyclopaedia Britannica](#)

[Article History](#)

1498-1600

 [Table of Contents](#)

Category: [History & Society](#)

Spanish: "Enlightened",

Italian: Illuminato

Plural: Illuminati

Date: c. 1501 - c. 1700

Location: [Spain](#)

Areas Of Involvement: [Roman Catholicism](#) • [mysticism](#) • [illuminati](#) • [vision](#)

Geheime Gesellschaften / Illuminati



1500

PRIX
ENTRETIEN



Le mythe Illuminati

Mardi 20 juin 2023

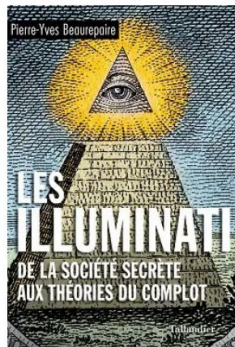

Pierre-Yves Beaurepaire est le lauréat du Prix du livre d'histoire du Sénat 2023 pour *Les Illuminati. De la société secrète aux théories du complot* (Tallandier, 2022). L'auteur nous explique comment une petite société secrète bavaroise est devenue après sa disparition l'archétype de l'organisation conspirationniste mondiale.

<https://archive.org/details/lesilluminesoul/e0000nerv>

Geheime Gesellschaften / Illuminati

History & Society

Rosicrucian

religion

Written by [J. Gordon Melton](#)

Fact-checked by [The Editors of Encyclopaedia Britannica](#)

Last Updated: Jan 19, 2024 • [Article History](#)

⋮ Actions

1600

☰ Table of Contents

Category: **History & Society**

On the Web: [Academia - The Rosicrucian Brotherhood](#) (Jan. 19, 2024)

Rosicrucian, member of a worldwide brotherhood claiming to possess [esoteric](#) wisdom handed down from ancient times. The name derives from the order's symbol, a rose on a cross, which is similar to the family [coat of arms](#) of [Martin Luther](#). Rosicrucian teachings are a combination of [occultism](#) and other religious beliefs and practices, including [Hermeticism](#), Jewish mysticism, and Christian [gnosticism](#). The central feature of Rosicrucianism is the belief that its members possess secret wisdom that was handed down to them from ancient times.

Geheime Gesellschaften / Illuminati

History & Society

illuminati

designation for various groups

[Print](#) [Cite](#) [Share](#) [Feedback](#) [⋮](#)

Written and fact-checked by [The Editors of Encyclopaedia Britannica](#)

Last Updated: Jan 31, 2024 • [Article History](#)

[☰: Table of Contents](#)

Recent News

Jan. 31, 2024, 6:02 PM ET (AP)

[Secret history: Even before the revolution, America was a nation of conspiracy theorists](#)

Top Questions

What does the name *illuminati* refer to? [▼](#)

What are the origins of the illuminati? [▼](#)

What was the Bavarian illuminati group? [▼](#)

Who are some notable members of illuminati groups? [▼](#)

Illuminati, [designation](#) in use from the 15th century, assumed by or applied to various groups of persons who claimed to be unusually [enlightened](#). The word is the plural of the Latin *illuminatus* (“revealed” or “enlightened”).

Early illuminati

1776



illuminati; Adam Weishaupt

[See all media](#)

Category: [History & Society](#)

Key People: [Montanus](#) • [Louis-Claude de Saint-Martin](#) • [Nikolay Ivanovich Novikov](#)

Related Topics: [organization](#)

[See all related content →](#)

Geheime Gesellschaften / Illuminati

History & Society

French Revolution

1787–1799



Print



Cite



Share



Feedback



Also known as: *Revolution of 1789*

Written and fact-checked by [The Editors of Encyclopædia Britannica](#)

Last Updated: Dec 19, 2023 • [Article History](#)

[Table of Contents](#)

Top Questions

What was the French Revolution?

Why did the French Revolution happen?

Why did the French Revolution lead to war with other nations?

How did the French Revolution succeed?

French Revolution, [revolutionary](#) movement that shook [France](#) between 1787 and 1799 and reached its first climax there in 1789—hence the [conventional](#) term “Revolution of 1789,” denoting the end of the [ancien régime](#) in France and serving also to distinguish that event from the later French revolutions of [1830](#) and [1848](#).

Origins of the Revolution

The French Revolution had general causes common to all the revolutions of the West at the end of the 18th century and particular causes that explain why it was by far the most violent and the most

1789



Louis XVI: execution by guillotine

[See all media](#)

Category: [History & Society](#)

Also called: Revolution of 1789

Date: 1787 - 1799

Location: [France](#)

Participants: [bourgeoisie](#) • [Montagnard](#) • [peasant](#) • [philosophe](#) • [sansculotte](#)

Major Events: [Coup of 18–19 Brumaire](#) • [Civil Constitution of the Clergy](#) • [French Revolution...](#)*(Show more)*

Illuminati / Ill Uminati



American Revolution [edit]

Main article: [American Revolution](#)

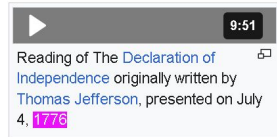

The Second Continental Congress voted to declare independence on July 2, 1776, and the Declaration of Independence was drafted by the Committee of Five. The Declaration of Independence presented arguments in favor of the rights of citizens, stating that

all men are created equal, supporting the rights of Life, Liberty and the pursuit of Happiness, and demanding the consent of the governed. It also listed grievances against the crown.^[47] The Founding Fathers were guided by the ideology of republicanism, rejecting the monarchism of Great Britain.^[48] The Declaration of Independence was signed by members of the Congress on July 4.^[47] This date has since been commemorated as Independence Day.^[49]

The American Revolutionary War began with the Battles of Lexington and Concord when American and British forces clashed on April 19, 1775.^[50] George Washington was appointed general of the Continental Army.^[51] The New York



John Trumbull's *Declaration of Independence* (1819)



Washington's surprise crossing of

Novus ordo seclorum

Novus ordo seclorum (auch *saeculorum*; lateinisch für „eine neue Ordnung der Zeitalter“) ist eines der beiden **Mottos** auf der Rückseite des **Siegels der Vereinigten Staaten**. Das oben zu lesende Motto lautet *Annuit coeptis* (lateinisch für „Er ist unseren Unternehmungen gewogen“^[1]), dazwischen befindet sich das **Auge der Vorsehung** über einer unvollständigen gemauerten **Pyramide**. Unten befindet sich der Schriftzug *Novus ordo seclorum*.

Auf der Rückseite (*Greenback*) der gültigen **Ein-Dollar-Note** befindet sich seit 1935 dieses – stilisierte – Siegel der **USA**; wobei das „Auge der Vorsehung“ strahlenumkränzt als fortführendes Element der Pyramide dargestellt wird.

Inhaltsverzeichnis [Verbergen]

- 1 Ursprung und Bedeutung
- 2 Deutungen
- 3 Einzelnachweise

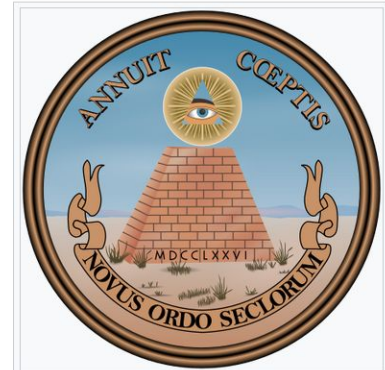

Rückseite des Großen Siegels der Vereinigten Staaten.

Illuminatenorden

Der **Illuminatenorden** (lateinisch *illuminati*, die Erleuchteten) war eine kurzlebige **Geheimgesellschaft** mit dem Ziel, durch **Aufklärung** und **sittliche** Verbesserung die **Herrschaft** von Menschen über Menschen überflüssig zu machen. Der Orden wurde am 1. Mai 1776 vom **Philosophen** und **Kirchenrechtler** **Adam Weishaupt** in **Ingolstadt** gegründet und existierte bis zu seinem Verbot 1784/85 vornehmlich im **Kurfürstentum Bayern**.

Zahlreiche **Mythen** und **Verschwörungstheorien** ranken sich um das angebliche Fortbestehen dieser Gesellschaft und ihre angeblichen geheimen Tätigkeiten, darunter die **Französische Revolution**, der Kampf gegen die **katholische Kirche** und das Streben nach **Weltherrschaft**.

Inhaltsverzeichnis [Verbergen]

- 1 Geschichte



III Uminato / Falsches Licht



the eye

the me

× | das Auge
× | das Ich

the I
the self
the me
the ego

× | die I
das Selbst
das Ich
das Ego

III Uminati / geblendet



the I
the self
the me
the ego

the eye

the me

× | das Auge
× | das Ich



×

die I
das Selbst
das Ich
das Ego

lass ich mich blenden? - Ego



Social
Engineering

MK Ultra
mentale
Kontrolle



Trauma-Based
Mind Control

Ritual Abuse

Ego

Weltbild | Welt - Illusion | Bild - Image

Social
Engineering

MK Ultra
mentale
Kontrolle

Trauma-Based
Mind Control

Ritual Abuse



Ego (-Programm)

Weltbild | Welt - Illusion | Bild - Imagination

glauben

Glauben festhalten
Glauben verteidigen
an Illusionen festhalten
Illusion festhalten
Illusion verteidigen

Illusion f. 'trügerische Hoffnung, Selbsttäuschung, Vortäuschung von etw. Nichtexistierendem'.

wissen

recherchieren
Selber Denken
mit Sinnen prüfen
loslassen

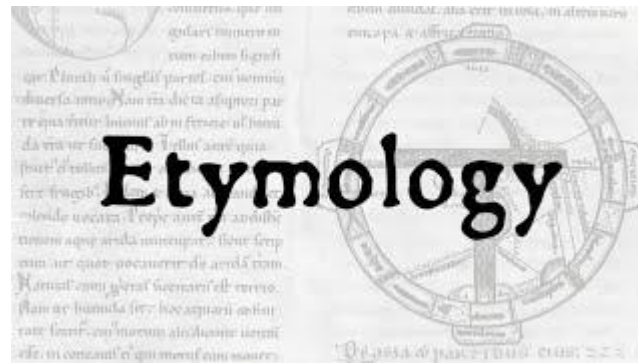

Social
Engineering

MK Ultra
mentale
Kontrolle

Trauma-Based
Mind Control

Ritual Abuse

Ego (-Programm)

Weltbild | Welt - Illusion | Bild - Imagination

Illusion f. 'trügerische Hoffnung, Selbsttäuschung, Vortäuschung von etw. Nichtexistierendem'.

erleuchtet = geblendet

Das Licht am Ende des Tunnels

Social
Engineering

MK Ultra
mentale
Kontrolle

Trauma-Based
Mind Control

Ritual Abuse

Ego (-Programm)

Weltbild | Welt - Illusion | Bild - Imagination

Illusion f. 'trügerische Hoffnung, Selbsttäuschung, Vortäuschung von etw. Nichtexistierendem'.

erleuchtet = geblendet

Das Licht am Ende des Tunnels

Social Engineering

MK Ultra
mentale
Kontrolle

Trauma-Based
Mind Control

Ritual Abuse

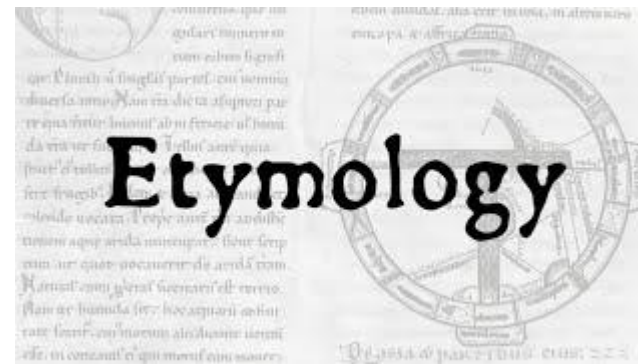
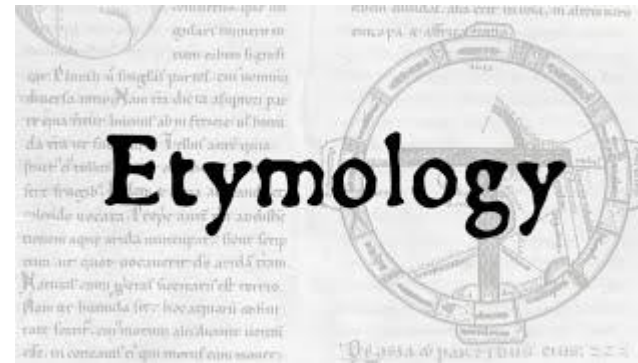

Ego

glauben

Glauben festhalten

Glauben verteidigen

an Illusionen festhalten

wissen

Recherchieren

Selber Denken

mit Sinnen prüfen

loslassen

Geheime Gesellschaften / Aktionen

Französische Revolution

 Der Titel dieses Artikels ist mehrdeutig. Weitere Bedeutungen sind unter [Französische Revolution \(Begriffsklärung\)](#) aufgeführt.

Die **Französische Revolution** **von 1789 bis 1799** gehört zu den folgenreichsten Ereignissen der **neuzeitlichen europäischen Geschichte**. Die Abschaffung des **feudal-absolutistischen Ständestaats** sowie die **Propagierung** und Umsetzung grundlegender Werte und Ideen der **Aufklärung** als Ziele der Französischen Revolution – das betrifft insbesondere die **Menschenrechte** – waren mitursächlich für tiefgreifende macht- und gesellschaftspolitische Veränderungen in ganz Europa und haben das moderne Demokratieverständnis entscheidend beeinflusst. Als zweite unter den **Atlantischen Revolutionen** erhielt sie ihrerseits orientierende Impulse aus dem **amerikanischen Unabhängigkeitskampf**. Die heutige **Französische Republik** als liberal-demokratischer **Verfassungsstaat** westlicher Prägung stützt ihr Selbstverständnis unmittelbar auf die Errungenschaften der Französischen Revolution.

Die **revolutionäre** Umgestaltung und die Entwicklung der französischen Gesellschaft zur Nation war ein Prozess, bei dem in der **Geschichtsschreibung** **drei Phasen** unterschieden werden:

- Die erste Phase (1789–1791) stand im Zeichen des Kampfes für **bürgerliche** Freiheitsrechte und für die Schaffung einer **konstitutionellen Monarchie**.
- Die zweite Phase (1792–1794) führte angesichts der inneren wie äußeren **gegenrevolutionären**



Déclaration des Droits de l'Homme et du Citoyen. Die **Erklärung der Menschen- und Bürgerrechte** in einer 

Geheime Gesellschaften / Aktionen

Als **Arabischer Frühling** (arabisch الربيع العربي, DMG *ar-Rabīʿ al-ʿArabī*) oder auch **Arabellion**^[1] wird eine im Dezember 2010 beginnende Serie von **Protesten**, Aufständen und **Revolutionen** in der **arabischen Welt** bezeichnet. Diese richteten sich, beginnend mit der **Revolution in Tunesien**, in etlichen Staaten im **Nahen Osten** (**Maschrek/Arabische Halbinsel**) und in **Nordafrika** (**Maghreb** und **Ägypten**) gegen die dort **autoritär** herrschenden Regime und die politischen und sozialen Strukturen dieser Länder.^[2] Ursprünglich war der Begriff positiv besetzt und man erhoffte sich Verbesserung in Hinblick auf die **Menschenrechtslage** in den betroffenen Ländern;^[3] mittlerweile hat sich dieses Bild ins Gegenteil verkehrt.^[4]

Geheime Gesellschaften / Aktionen

Als **Arabischer Frühling** (arabisch الربيع العربي, DMG *ar-Rabīʿ al-ʿArabī*) oder auch **Arabellion**^[1] wird eine im Dezember 2010 beginnende Serie von **Protesten**, **Aufständen** und **Revolutionen** in der **arabischen Welt** bezeichnet. Diese richteten sich, beginnend mit der **Revolution in Tunesien**, in etlichen Staaten im **Nahen Osten** (**Maschrek/Arabische Halbinsel**) und in **Nordafrika** (**Maghreb** und **Ägypten**) gegen die dort **autoritär** herrschenden Regime und die politischen und sozialen Strukturen dieser Länder.^[2] Ursprünglich war der Begriff positiv besetzt und man erhoffte sich Verbesserung in Hinblick auf die **Menschenrechtsslage** in den betroffenen Ländern;^[3] mittlerweile hat sich dieses Bild ins Gegenteil verkehrt.^[4]

revolution (n.)

late 14c., *revolucioun*, originally of celestial bodies, "one (apparent) rotation about the earth," also the time required for this, also "act or fact of moving in a circular course," from Old French *revolucion* "course, revolution" of celestial bodies (13c.) or directly from Late Latin *revolutionem* (nominative *revolutio*) "a revolving," noun of action from past-participle stem of Latin *revolvere* "turn, roll back" (see **revolve**).

From early 15c. as "a cyclical reoccurrence, recurrent changes or events" (in reference to seasons, etc.), also "the revolving of a wheel." It is attested by 1660s as "action on the part of an object or person of turning round or moving round a point."

The sense of "an instance of great change in affairs" is recorded from mid-15c. The political meaning "overthrow of an established political or social system" is recorded by c. 1600, from French, and it was especially applied in England to the expulsion of the Stuart dynasty under James II in 1688 and transfer of sovereignty to William and Mary under a purer constitutional government. **Green revolution** in global food production is attested from 1970.

spätes 14. Jh., *revolucioun*, ursprünglich von Himmelskörpern, "eine (scheinbare) Umdrehung um die Erde", auch die dafür benötigte Zeit, auch "Akt oder Tatsache der Bewegung auf einem kreisförmigen Kurs", von altfranzösisch *revolucion* "Kurs, Umdrehung" von Himmelskörpern (13. Jh.) oder direkt von spätlateinisch *revolutionem* (Nominativ *revolutio*) "eine Umdrehung", Substantiv der Handlung von Vergangenheitspartizip Stamm von lateinisch *revolvere* "drehen, zurückrollen" (siehe drehen).

Seit dem frühen 15. Jh. als "eine zyklische Wiederkehr, wiederkehrende Veränderungen oder Ereignisse" (in Bezug auf Jahreszeiten usw.), auch "das Drehen eines Rades". In den 1660er Jahren ist es als "Handlung eines Objekts oder einer Person, die sich um einen Punkt dreht oder bewegt" belegt.

Die Bedeutung "eine große Veränderung in den Angelegenheiten" ist seit Mitte des 15. Jahrhunderts belegt. Die politische Bedeutung "Umsturz eines etablierten politischen oder sozialen Systems" ist um 1600 aus dem Französischen überliefert und wurde vor allem in England auf die Vertreibung der Stuart-Dynastie unter Jakob II. im Jahr 1688 und die Übertragung der Souveränität an Wilhelm und Maria im Rahmen einer reineren konstitutionellen Regierung angewendet. Die grüne Revolution in der weltweiten Nahrungsmittelproduktion ist seit 1970 belegt.

Geheime Gesellschaften / Aktionen

Als **Arabischer Frühling** (arabisch الربيع العربي, DMG *ar-Rabīʿ al-ʿArabī*) oder auch **Arabellion**^[1] wird eine im Dezember 2010 beginnende Serie von **Protesten**, Aufständen und **Revolutionen** in der **arabischen Welt** bezeichnet. Diese richteten sich, beginnend mit der **Revolution in Tunesien**, in etlichen Staaten im **Nahen Osten** (**Maschrek/Arabische Halbinsel**) und in **Nordafrika** (**Maghreb** und **Ägypten**) gegen die dort **autoritär** herrschenden Regime und die politischen und sozialen Strukturen dieser Länder.^[2] Ursprünglich war der Begriff positiv besetzt und man erhoffte sich Verbesserung in Hinblick auf die **Menschenrechtsslage** in den betroffenen Ländern;^[3] mittlerweile hat sich dieses Bild ins Gegenteil verkehrt.^[4]

Paneuropa-Union

Die **Paneuropa-Union** (alternative Schreibweise *Paneuropaunion*) wurde 1922 gegründet und ist damit die älteste noch bestehende **europäische Einigungsbewegung**. Sie hatte den historischen Sitz in ihrem Zentralbüro in der **Wiener Hofburg** und gilt als **Panbewegung**. Die Paneuropa-Union tritt im Sinne des **europäischen Föderalismus** für ein politisch und wirtschaftlich geeintes, demokratisches und friedliches **Europa** auf Grundlage des **christlich-abendländischen Wertefundaments** ein.

Politisch wurde die Vereinigung seit 1933 in Deutschland und ab 1938 auch in Österreich durch die Nationalsozialisten verfolgt und gleichsam ausgelöscht.^[1] Sie versank danach in der Bedeutungslosigkeit^[2] und wurde **nach dem Tod von Richard Nikolaus Coudenhove-Kalergi zu einem einflusslosen Honoratiorenverband**.^[3]

Mit der Übernahme der Leitung durch **Otto von Habsburg** blieb der Führungsanspruch des ehemaligen österreichischen Adels in der Bewegung erhalten und das politische Spektrum der Verbandsmitglieder beschränkte sich zunehmend auf das stark konservative Lager.^[3]



Geheime Gesellschaften / Aktionen

Paneuropa-Union

Die **Paneuropa-Union** (alternative Schreibweise *Paneuropaunion*) wurde 1922 gegründet und ist damit die älteste noch bestehende **europäische Einigungsbewegung**. Sie hatte den historischen Sitz in ihrem Zentralbüro in der **Wiener Hofburg** und gilt als **Panbewegung**. Die Paneuropa-Union tritt im Sinne des **europäischen Föderalismus** für ein politisch und wirtschaftlich geeintes, demokratisches und friedliches Europa auf Grundlage des **christlich-abendländischen Wertefundaments** ein.

Politisch wurde die Vereinigung seit 1933 in Deutschland und ab 1938 auch in Österreich durch die Nationalsozialisten verfolgt und gleichsam ausgelöscht.^[1] Sie versank danach in der Bedeutungslosigkeit^[2] und wurde **nach dem Tod von Richard Nikolaus Coudenhove-Kalergi zu einem einflusslosen Honoratiorenverband**.^[3]

Mit der Übernahme der Leitung durch **Otto von Habsburg** blieb der Führungsanspruch des ehemaligen österreichischen Adels in der Bewegung erhalten und das politische Spektrum der Verbandsmitglieder beschränkte sich zunehmend auf das stark konservative Lager.^[3]



Kalergi Plan

🌐 17 languages

Article Talk

Read View source View history Tools

From Wikipedia, the free encyclopedia

The **Kalergi Plan**, sometimes called the **Coudenhove-Kalergi Conspiracy**,^[1] is a **far-right, antisemitic, white genocide** conspiracy theory.^{[2][3]} The theory claims that Austrian-Japanese politician **Richard von Coudenhove-Kalergi**, creator of the **Pan-European Union**, concocted a plot to mix **white Europeans** with other races via immigration.^[4] The **conspiracy theory** is most often associated with European groups and parties, but it has also spread to North American politics.^[5]

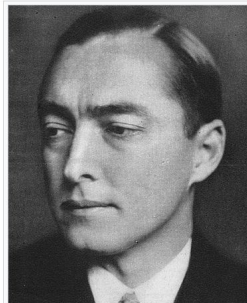

Origins

The conspiracy theory stems from a section of Kalergi's 1925 book *Praktischer Idealismus* ("Practical Idealism"), in which he predicted that a mixed **race of the future** would arise: "The man of the future will be of mixed race. Today's races and

Geheime Gesellschaften / Aktionen

Paneuropa-Union

Die **Paneuropa-Union** (alternative Schreibweise *Paneuropaunion*) wurde 1922 gegründet und ist damit die älteste noch bestehende **europäische Einigungsbewegung**. Sie hatte den historischen Sitz in ihrem Zentralbüro in der **Wiener Hofburg** und gilt als **Panbewegung**. Die Paneuropa-Union tritt im Sinne des **europäischen Föderalismus** für ein politisch und wirtschaftlich geeintes, demokratisches und friedliches Europa auf Grundlage des **christlich-abendländischen Wertefundaments** ein.

Politisch wurde die Vereinigung seit 1933 in Deutschland und ab 1938 auch in Österreich durch die Nationalsozialisten verfolgt und gleichsam ausgelöscht.^[1] Sie versank danach in der Bedeutungslosigkeit^[2] und wurde **nach dem Tod von Richard Nikolaus Coudenhove-Kalergi zu einem einflusslosen Honoratiorenverband**.^[3]

Mit der Übernahme der Leitung durch **Otto von Habsburg** blieb der Führungsanspruch des ehemaligen österreichischen Adels in der Bewegung erhalten und das politische Spektrum der Verbandsmitglieder beschränkte sich zunehmend auf das stark konservative Lager.^[3]

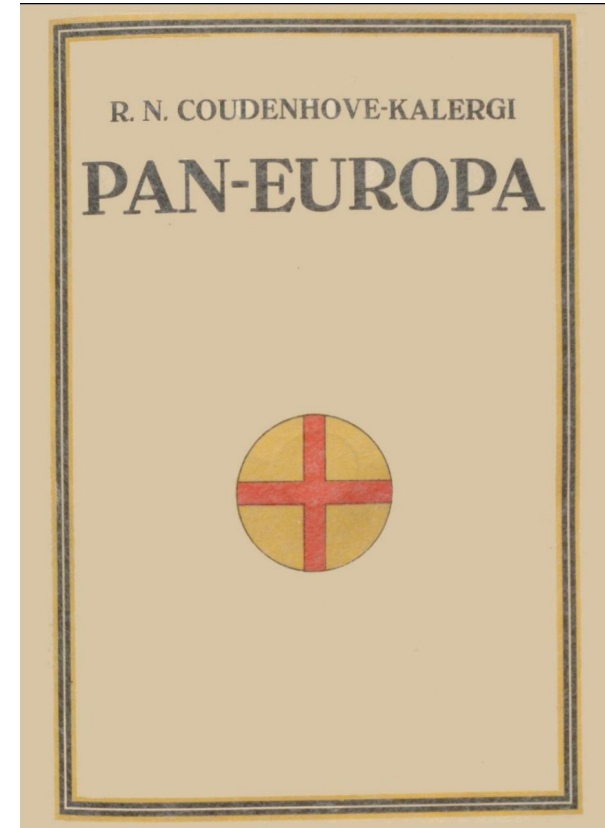

Kalergi Plan

🌐 17 languages

Article Talk

Read View source View history Tools

From Wikipedia, the free encyclopedia

The **Kalergi Plan**, sometimes called the **Coudenhove-Kalergi Conspiracy**,^[1] is a **far-right, antisemitic, white genocide** conspiracy theory.^{[2][3]} The theory claims that Austrian-Japanese politician **Richard von Coudenhove-Kalergi**, creator of the **Pan-European Union**, concocted a plot to mix **white Europeans** with other races via immigration.^[4] The **conspiracy theory** is most often associated with European groups and parties, but it has also spread to North American politics.^[5]

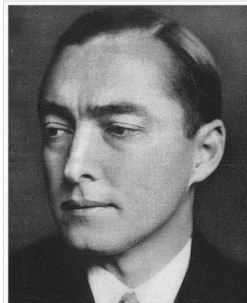

Origins

The conspiracy theory stems from a section of Kalergi's 1925 book *Praktischer Idealismus* ("Practical Idealism"), in which he predicted that a mixed **race of the future** would arise: "The man of the future will be of mixed race. Today's races and

Geheime Gesellschaften

Paneuropa-Union

Die **Paneuropa-Union** (alternative Schreibweise *Paneuropaunion*) wurde 1922 gegründet und ist damit die älteste noch bestehende **europäische Einigungsbewegung**. Sie hatte den historischen Sitz in ihrem Zentralbüro in der **Wiener Hofburg** und gilt als **Panbewegung**. Die Paneuropa-Union tritt im Sinne des **europäischen Föderalismus** für ein politisch und wirtschaftlich geeintes, demokratisches und friedliches **Europa** auf Grundlage des **christlich-abendländischen Wertefundaments** ein.

Politisch wurde die Vereinigung seit 1933 in Deutschland und ab 1938 auch in Österreich durch die Nationalsozialisten verfolgt und gleichsam ausgelöscht.^[1] Sie versank danach in der Bedeutungslosigkeit^[2] und wurde **nach dem Tod von Richard Nikolaus Coudenhove-Kalergi zu einem einflusslosen Honoratiorenverband**.^[3]

Mit der Übernahme der Leitung durch **Otto von Habsburg** blieb der Führungsanspruch des ehemaligen öste Bewegung erhalten und das politische Spektrum der Verbandsmitglieder beschränkte sich zunehmend auf c

Kalergi Plan

Article Talk Read View source View history Tools

From Wikipedia, the free encyclopedia

The **Kalergi Plan**, sometimes called the **Coudenhove-Kalergi Conspiracy**,^[1] is a **far-right, antisemitic, white genocide** conspiracy theory.^{[2][3]} The theory claims that Austrian-Japanese politician **Richard von Coudenhove-Kalergi**, creator of the **Pan-European Union**, concocted a plot to mix **white Europeans** with other races via immigration.^[4] The **conspiracy theory** is most often associated with European groups and parties, but it has also spread to North American politics.^[5]

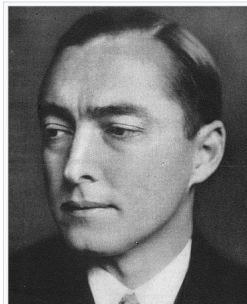

Origins

The conspiracy theory stems from a section of Kalergi's 1925 book *Praktischer Idealismus* ("Practical Idealism"), in which he predicted that a mixed **race of the future** would arise: "The man of the future will be of mixed race. Today's races and

ENGLISH FRANÇAIS KONTRAT DATENSCHUTZHINWEIS

Menü | Aktuelles + Suche

Krieg in der Ukraine Energie und Klimaschutz Regierungsmonitor Bundeskanzler Service

Im Wortlaut

Rede von Bundeskanzlerin Angela Merkel anlässlich der Verleihung des Karlspreises am 10. Mai in Aachen

Donnerstag, 10. Mai 2018 in Aachen

Sehr geehrter Herr Staatspräsident, lieber Emmanuel Macron, sehr geehrter Herr Oberbürgermeister, sehr geehrte Trägerinnen und Träger des Karlspreises, sehr geehrtes Karlspreiskomitee, Exzellenzen, meine Damen und Herren,

ein geeintes Europa – dafür setzt die Stadt Aachen mit der Verleihung des Karlspreises Jahr für Jahr ein besonderes Zeichen. Denn so, wie es Europa verdient, gefeiert zu werden, verdienen es auch Menschen, die an dieses Europa nicht nur glauben, sondern die es durch eigene Taten mit Leben erfüllen, geehrt zu werden.

Menu | News

Search

Award

European Prize for the Chancellor

The European Society Coudenhove-Kalergi has awarded Chancellor Angela Merkel the European Prize 2010. The prize is awarded every two years for exceptional contributions to the European unification process.

Thursday, 13 January 2011



Happy to receive the European Prize

Photo: REGIERUNGonline/Kugler

Geheime Meetings



(neue) Weltordnung

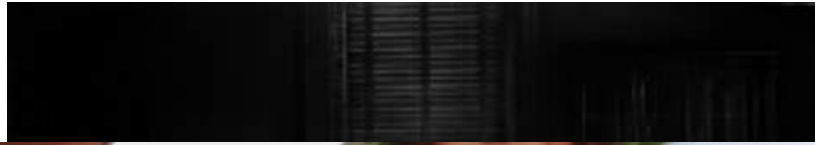

(neue) Weltordnung

https://de.wikipedia.org/wiki/Neue_Weltordnung

New world order (politics)

 21 languages ▾

Article [Talk](#)

[Read](#) [Edit](#) [View history](#) [Tools](#) ▾

From Wikipedia, the free encyclopedia

Not to be confused with [New World Order](#) (conspiracy theory).

The term "**new world order**" refers to a new period of history evidencing dramatic change in world political thought and the [balance of power in international relations](#). Despite varied interpretations of this term, it is commonly associated with the notion of some degree of [world governance](#) in either a negative or positive sense.

The phrase "**new world order**" or similar language was used in the period toward the end of the [First World War](#) in relation to [Woodrow Wilson's](#) vision for international peace;^[a] Wilson called for a [League of Nations](#) to prevent aggression and conflict. In some instances when [Franklin D. Roosevelt](#) used the phrase "**new world order**", or "new order in the world" it was to refer to [Axis powers](#) plans for world domination.^{[1][2][3][4]} Although Roosevelt and [Harry S. Truman](#) may have been hesitant to use the phrase,^[citation needed] commentators have applied the term retroactively to the order put in place by the World War II victors including the [United Nations](#) and the [Bretton Woods system](#) as a "**new world order**."^{[5][6]}

(neue) Weltordnung

https://de.wikipedia.org/wiki/Neue_Weltordnung

New world order (politics)

Article Talk

From Wikipedia, the free encyclopedia

*Not to be confused with **New World Order** (conspiracy theory).*

The term "**New world order**" refers to a new period of history, evidencing **confuse** (v.)

1550s in a literal sense "mix or mingle things or ideas so as to render the elements indistinguishable;" from mid-18c. in the active, figurative sense of "perplex the mind or ideas of, discomfit in mind or feeling," but not in general use until after c. 1800. From 1862 as "erroneously regard as identical." It took over these senses from its older doublet, **confound** (q.v.).

The past participle **confused** (q.v.) is attested much earlier, in Middle English (serving as an alternative past tense to *confound*), evidently an adaptation of Old French *confus* or Latin *confusus*, "with the native ppl. ending -ED and the present stem a much later inference from it" [OED]. Related: *Confusing*.

also from **1550s**

1550 in der wörtlichen Bedeutung "Dinge oder Ideen vermischen oder vermengen, um die Elemente ununterscheidbar zu machen"; seit Mitte des 18. Jh. in der aktiven, figurativen Bedeutung von "den Verstand oder die Ideen verwirren, den Verstand oder die Gefühle verwirren", aber erst nach ca. 1800 im allgemeinen Gebrauch. Ab 1862 als "fälschlicherweise als identisch ansehen". Es hat diese Bedeutungen von seinem älteren Dublett *confound* (q.v.) übernommen.

Das Partizip *verwirrt* (q.v.) ist schon viel früher belegt, im Mittelenglischen (als alternative Vergangenheitsform zu *verwirren*), offensichtlich eine Adaption des altfranzösischen *confus* oder des lateinischen *confusus*, "wobei die einheimische Endung -ED und der heutige Wortstamm eine viel spätere Ableitung davon sind" [OED]. Verwandt: *Verwirrend*.

auch aus den 1550er Jahren

Weltregierung



WGS 2024 About Community Observer العربية  

World Governments Summit 2024

12 - 14 February 2024

[Learn More](#) →

News Room →



Mohammed bin Rashid meets with Prime Minister of India at World Governments Summit 2024

[Press Release](#)

His Highness Sheikh Mohammed bin Rashid Al Maktoum, Vice President, Prime Minister and Ruler of Dubai, today met with Narendra Modi, Prime Minister of India, who is currently visiting the UAE as a guest of honour at the World Governments Summit (WGS)



WGS provides an opportunity to follow-up with governance best practices: President of Central African Republic

[Press Release](#)

Faustin-Archange Touadéra, President of the Central African Republic, underscored the importance of the World Governments Summit (WGS) in anticipating the future of government work across the globe.



Mohammed bin Rashid honours winners of 6th Edge of Government Award

[Press Release](#)

His Highness Sheikh Mohammed bin Rashid Al Maktoum, Vice President, Prime Minister and Ruler of Dubai, today honoured the teams behind Türkiye's RoboRoyale ecosystem support project and Spain's Life Work Balance project as winners of the 6th Edge of

Weltregierung



WGS 2024 About Community Observer العربية  

World Governments Summit 2024

12 - 14 February 2024

[Learn More](#) →

News Room →



Mohammed bin Rashid meets with Prime Minister of India at World Governments Summit 2024

[Press Release](#)

His Highness Sheikh Mohammed bin Rashid Al Maktoum, Vice President, Prime Minister and Ruler of Dubai, today met with Narendra Modi, Prime Minister of India, who is currently visiting the UAE as a guest of honour at the World Governments Summit (WGS)



WGS provides an opportunity to follow-up with governance best practices: President of Central African Republic

[Press Release](#)

Faustin-Archange Touadéra, President of the Central African Republic, underscored the importance of the World Governments Summit (WGS) in anticipating the future of government work across the globe.



Mohammed bin Rashid honours winners of 6th Edge of Government Award

[Press Release](#)

His Highness Sheikh Mohammed bin Rashid Al Maktoum, Vice President, Prime Minister and Ruler of Dubai, today honoured the teams behind Türkiye's RoboRoyale ecosystem support project and Spain's Life Work Balance project as winners of the 6th Edge of

New World Order (conspiracy theory)

 [40 languages](#) 

[Article](#) [Talk](#)

[Tools](#) 

From Wikipedia, the free encyclopedia



This article is about the conspiracy theory. For the use of the term in international politics, see [New world order \(politics\)](#).

The **New World Order (NWO)** is a term used in several [conspiracy theories](#) which [hypothesize](#) a secretly emerging [totalitarian](#) world government.^{[3][4][5][6][7]} The common theme in conspiracy theories about a New World Order is that a [secretive](#) [power elite](#) with a [globalist](#) agenda is conspiring to eventually achieve [world domination](#) and rule the world through an [authoritarian one-world government](#)—which will replace sovereign [nation-states](#)—and an all-encompassing [propaganda](#) whose ideology hails the establishment of the New World Order as the culmination of history's progress. Many influential historical and contemporary figures have therefore been alleged to be part of a [cabal](#) that operates through many [front organizations](#) to orchestrate significant political and financial events, ranging from causing systemic crises to pushing through controversial policies, at both national and international levels, as steps in an ongoing plot to achieve world domination.^{[3][4][5][6][7]}

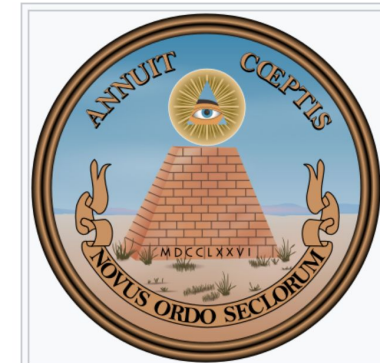

The reverse side of the [Great Seal of the United States](#) (1776). The Latin phrase *novus ordo seclorum*, appearing on the reverse side of the Great Seal since 1782 and on the back of the [U.S. one-dollar bill](#) since 1935, translates to "New Order of the Ages",^[1] and alludes to the beginning of an era where the United States of America is an independent nation-state; conspiracy theorists claim this is an

Weltregierung



WGS 2024 About Community Observer العربية

THE 17 GOALS

169
Targets

3886
Events

1348
Publications

7815
Actions



New World Order (conspiracy)

40 languages



UNITED NATIONS



Department of Economic and Social Affairs
Sustainable Development

Home SDG Knowledge Intergovernmental Processes HLPF SIDS SDG Actions Engage News About

Publications

Transforming our World: The 2030 Agenda for Sustainable Development

Publication Year: 2015

Publisher: United Nations

Related Goals

1 2 3 4 5 6 7 8 9 10 11 12 13 14 15 16 17

TRANSFORMING OUR WORLD:



THE 2030 AGENDA FOR SUSTAINABLE DEVELOPMENT

world
in

world

ates

1

sial



The reverse side of the [Great Seal of the United States](#) (1776). The Latin phrase *novus ordo seclorum*, appearing on the reverse side of the Great Seal since 1782 and on the back of the [U.S. one-dollar bill](#) since 1935, translates to "New Order of the Ages",^[1] and alludes to the beginning of an era where the United States of America is an independent nation-state; conspiracy theorists claim this is an

(neue) Weltordnung

Eine Regierung

Eine Gesetzgebung

Eine Religion

Eine Armee/Polizei

Eine Währung

(neue) Weltordnung

Eine Regierung



Eine Gesetzgebung

Eine Religion

Eine Armee/Polizei

Eine Währung

(neue) Weltordnung

Eine Regierung



Eine Gesetzgebung

Eine Religion

Eine Armee/Polizei

Eine Währung

(neue) Weltordnung

Eine Regierung



Eine Gesetzgebung

Eine Religion

Eine Armee/Polizei

Eine Währung

(neue) Weltordnung

Eine Regierung



Eine Armee/Polizei



Eine Gesetzgebung

Eine Religion

Eine Währung

(neue) Weltordnung

Eine Regierung



Eine Armee/Polizei



Eine Gesetzgebung



Eine Religion

Eine Währung



(neue) Weltordnung

Eine Regierung



Eine Armee/Polizei



Eine Gesetzgebung



Eine Religion

Eine Währung

(neue) Weltordnung

Eine Regierung



Eine Armee/Polizei



Eine Gesetzgebung



Eine Religion



Eine Währung



(neue) Weltordnung

Eine Regierung



Eine Armee/Polizei



Eine Gesetzgebung



Eine Religion



Eine Währung



(neue) Weltordnung

Eine Regierung



Eine Armee/Polizei



Eine Gesetzgebung



Eine Religion



Eine Wahrung



(neue) Weltordnung

LEAGUE OF NATIONS



SOCIÉTÉ DES NATIONS

League of Nations

🌐 107 languages ▾

[Article](#) [Talk](#)

[Read](#) [Edit](#) [View history](#) [Tools](#) ▾

From Wikipedia, the free encyclopedia



Not to be confused with [Commonwealth of Nations](#) or [Nations League](#).

This article is about the intergovernmental organisation. For the group in professional wrestling, see [League of Nations \(professional wrestling\)](#).

Völkerbund

Der **Völkerbund** (französisch *Société des Nations*, englisch *League of Nations*, spanisch *Sociedad de Naciones*) war eine

zwischenstaatliche Organisation mit **Sitz in Genf**. Als Ergebnis der **Pariser**

Friedenskonferenz nach dem **Ersten Weltkrieg** entstanden, nahm er am 10. Januar

1920 seine Arbeit auf. Sein Ziel, den **Frieden** durch **schiedsgerichtliche** Beilegung

internationaler Konflikte, internationale **Abrüstung** und **Rüstungskontrolle** und ein

System der **kollektiven Sicherheit** dauerhaft zu sichern, konnte er nicht erfüllen. Nach

dem **Zweiten Weltkrieg** und der Gründung der **Vereinten Nationen** (UNO) beschlossen

die verbliebenen 34 Mitglieder am 18. April 1946 einstimmig, den Völkerbund mit

sofortiger Wirkung aufzulösen.



Völkerbund

VB



(neue) Weltordnung



Vereinte Nationen



OVN, UN, UNO und *United Nations* sind Weiterleitungen auf diesen Artikel. Für den Asteroiden siehe (6000) *United Nations*. Weitere jeweilige Bedeutungen sind unter [Un](#) und [Uno](#) aufgeführt.

Die **Vereinten Nationen** (kurz *VN*; [englisch](#) *United Nations*, kurz *UN*; auch **Organisation der Vereinten Nationen** (*OVN*) oder **UNO** (von [englisch](#) *United Nations Organization*); [französisch](#) *Organisation des Nations unies* (kurz *ONU*)) sind ein zwischenstaatlicher Zusammenschluss von [193 Staaten](#) und als [globale internationale Organisation](#) ein uneingeschränkt anerkanntes [Völkerrechtssubjekt](#).

Die wichtigsten Aufgaben der Organisation sind gemäß [ihrer Charta](#) die Sicherung des [Weltfriedens](#), die Einhaltung des [Völkerrechts](#), der Schutz der [Menschenrechte](#) und die Förderung der [internationalen Zusammenarbeit](#). Im Vordergrund stehen außerdem Unterstützung im wirtschaftlichen, sozialen, [humanitären](#) und ökologischen Gebiet (siehe auch die [Millennium-Entwicklungsziele](#) der UNO).

Vereinte Nationen

VN, UN/UNO



Flagge der Vereinten Nationen

(neue) Weltordnung



Vereinte Nationen



OVN, UN, UNO und *United Nations* sind Weiterleitungen auf diesen Artikel. Für den Asteroiden siehe (6000) *United Nations*. Weitere jeweilige Bedeutungen sind unter [Un](#) und [Uno](#) aufgeführt.

Die **Vereinten Nationen** (kurz *VN*; [englisch](#) *United Nations*, kurz *UN*; auch **Organisation der Vereinten Nationen** (*OVN*) oder **UNO** (von [englisch](#) *United Nations Organization*); [französisch](#) *Organisation des Nations unies* (kurz *ONU*)) sind ein zwischenstaatlicher Zusammenschluss von [193 Staaten](#) und als [globale internationale Organisation](#) ein uneingeschränkt anerkanntes **Völkerrechtssubjekt**.

Die wichtigsten Aufgaben der Organisation sind gemäß [ihrer Charta](#) die Sicherung des [Weltfriedens](#), die Einhaltung des [Völkerrechts](#), der Schutz der [Menschenrechte](#) und die Förderung der [internationalen Zusammenarbeit](#). Im Vordergrund stehen außerdem Unterstützung im wirtschaftlichen, sozialen, [humanitären](#) und ökologischen Gebiet (siehe auch die [Millennium-Entwicklungsziele](#) der UNO).

Vereinte Nationen

VN, UN/UNO



Flagge der Vereinten Nationen

(neue) Weltordnung



Vereinte Nationen



OVN, UN, UNO und United Nations
Bedeutungen sind unter Un und Uno

Die **Vereinten Nationen** (kurz **VN**; englisch **Organization der Vereinten Nationen** (**O**

Organization); französisch *Organisation des Nations unies* (kurz **ONU**)) sind ein

zwischenstaatlicher Zusammenschluss von **193 Staaten** und als **globale internationale Organisation** ein uneingeschränkt anerkanntes **Völkerrechtssubjekt**.

Die wichtigsten Aufgaben der Organisation sind gemäß **ihrer Charta** die Sicherung des **Weltfriedens**, die Einhaltung des **Völkerrechts**, der Schutz der **Menschenrechte** und die Förderung der **internationalen Zusammenarbeit**. Im Vordergrund stehen außerdem Unterstützung im wirtschaftlichen, sozialen, **humanitären** und ökologischen Gebiet (siehe auch die **Millennium-Entwicklungsziele** der UNO).

United Nations

🗺️ 281 languages

Article [Talk](#)

[Read](#) [View source](#) [View history](#) [Tools](#) ⌵

From Wikipedia, the free encyclopedia



For other uses, see [United Nations \(disambiguation\)](#).

"UN" redirects here. For other uses, see [UN \(disambiguation\)](#).

The **United Nations (UN)** is an **intergovernmental organization** whose stated purposes are to maintain **international peace** and **security**, develop friendly relations among nations, achieve international cooperation, and serve as a centre for harmonizing the actions of nations.^[2] It is the world's largest international organization.^[3] The UN is **headquartered in New York City** (in the United States, but with certain **extraterritorial privileges**), and the UN has other offices in **Geneva**, **Nairobi**, **Vienna**, and **The Hague**, where the **International Court of Justice** is headquartered at the **Peace Palace**.

United Nations [\[show\]](#)



Flag



Emblem



Flagge der Vereinten Nationen

(neue) Weltordnung



United Nations

Peace, dignity and equality
on a healthy planet

CHAPTER I

PURPOSES AND PRINCIPLES

Article 1

The Purposes of the United Nations are:

1. To maintain international **peace** and security, and to that end: to take effective collective measures for the prevention and removal of threats to the **peace**, and for the suppression of acts of aggression or other breaches of the **peace**, and to bring about by **peaceful** means, and in conformity with the principles of justice and international law, adjustment or settlement of international disputes or situations which might lead to a breach of the **peace**;

2. To develop friendly relations among nations based on respect for the principle of equal rights and self-determination of peoples, and to take other appropriate measures to strengthen universal **peace**;

disputes by **peaceful** means in such a manner that international **peace** and security, and justice, are not endangered.

4. All Members shall refrain in their international relations from the threat or use of force against the territorial integrity or political independence of any state, or in any other manner inconsistent with the Purposes of the United Nations.

5. All Members shall give the United Nations every assistance in any action it takes in accordance with the present Charter, and shall refrain from giving assistance to any state against which the United Nations is taking preventive or enforcement action.

6. The Organization shall ensure that states which are not Members of the United Nations act in accordance with these Principles so far as may be necessary for the maintenance of international **peace** and security.

...
organization whose
and **security**, develop
al cooperation, and
ons.^[2] It is the world's
quartered in New York
rial privileges), and the
d The Hague, where
t the **Peace Palace**.

United Nations [show]

	
Flag	Emblem



Flagge der Vereinten Nationen

(neue) Weltordnung



United Nations

Peace, dignity and equality
on a healthy planet

CHAPTER I

PURPOSES AND PRINCIPLES

Article 1

The Purposes of the United Nations are:

1. To maintain international **peace** and security, and to that end: to take effective collective measures for the prevention and removal of threats to the **peace**, and for the suppression of acts of aggression or other breaches of the **peace**, and to bring about by **peaceful** means, and in conformity with the principles of justice and international law, adjustment or settlement of international disputes or situations which might lead to a breach of the **peace**;

2. To develop friendly relations among nations based on respect for the principle of equal rights and self-determination of peoples, and to take other appropriate measures to strengthen universal **peace**;

disputes by **peaceful** means in such a manner that international **peace** and security, and justice, are not endangered.

4. All Members shall refrain in their international relations from the threat or use of force against the territorial integrity or political independence of any state, or in any other manner inconsistent with the Purposes of the United Nations.

5. All Members shall give the United Nations every assistance in any action it takes in accordance with the present Charter, and shall refrain from giving assistance to any state against which the United Nations is taking preventive or enforcement action.

6. The Organization shall ensure that states which are not Members of the United Nations act in accordance with these Principles so far as may be necessary for the maintenance of international **peace** and security.

...
organization whose
and **security**, develop
al cooperation, and
ons.^[2] It is the world's
quartered in New York
rial privileges), and the
d The Hague, where
t the **Peace Palace**.

United Nations [show]

	
Flag	Emblem



Flagge der Vereinten Nationen

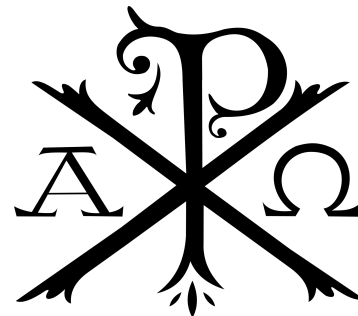

(neue) Weltordnung

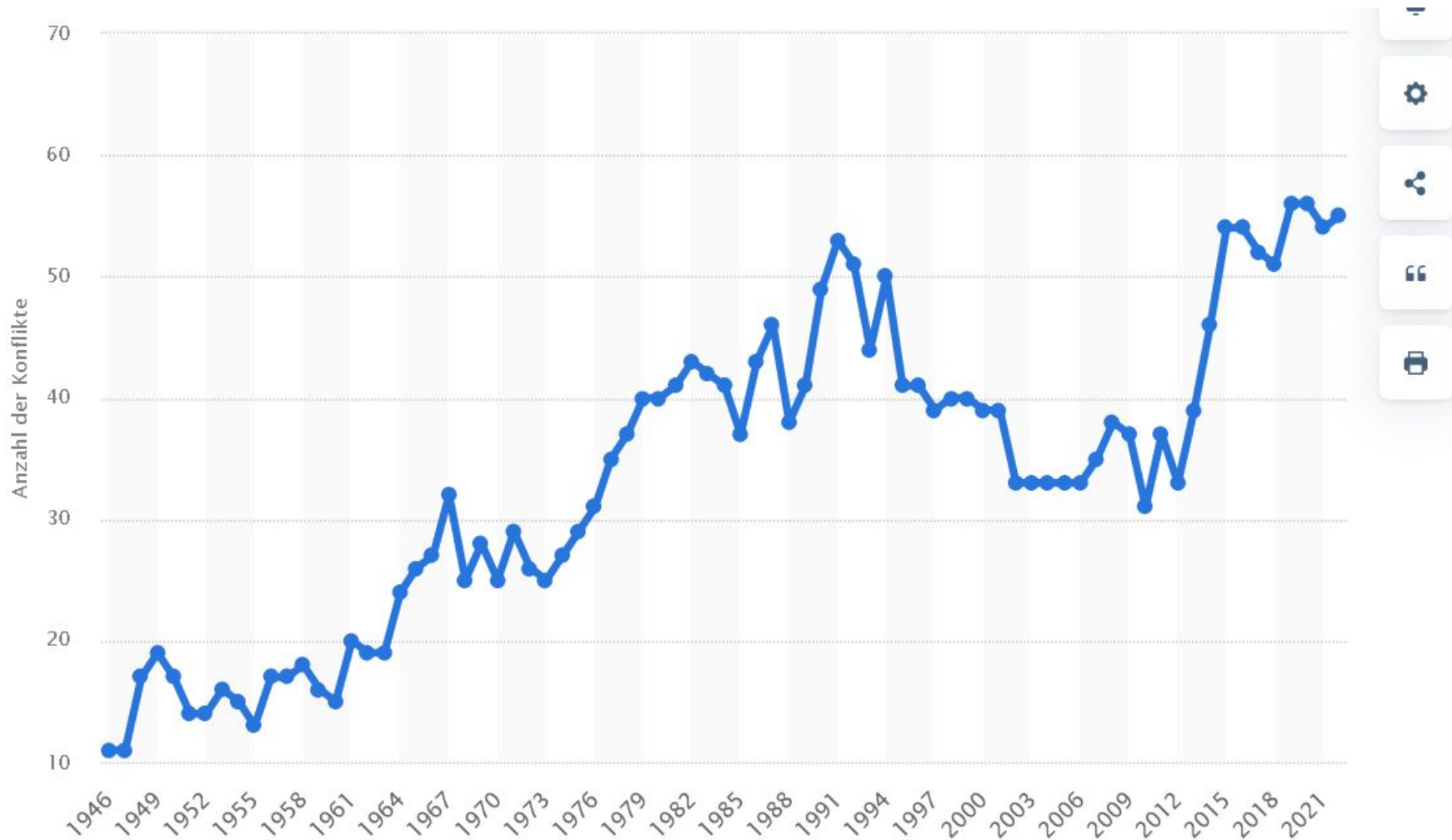

250 grosse Kriege
50 Mio Tote
10 Mio Obdachlose

(neue) Weltkriege

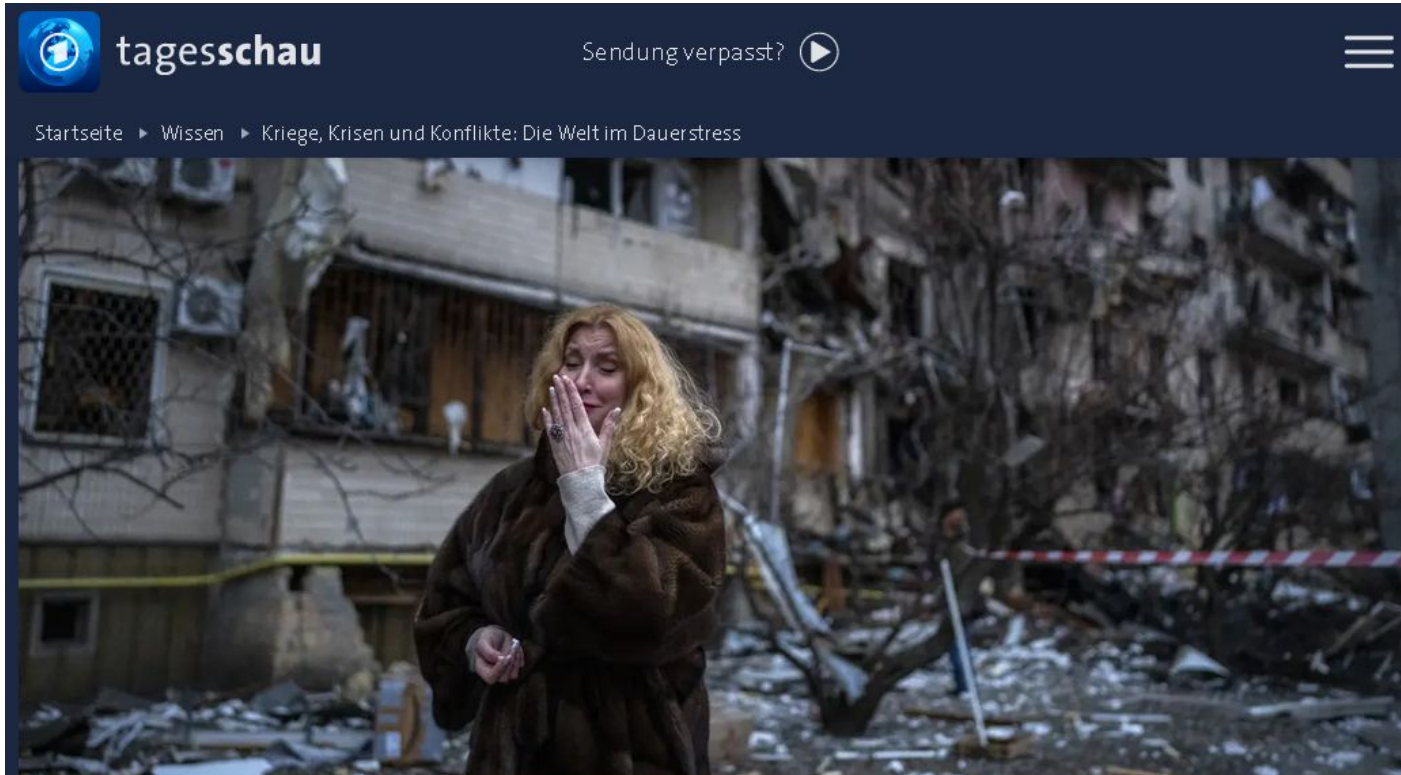

Kriege, Krisen und Konflikte

Die Welt im Dauerstress

Stand: 09.09.2023 13:43 Uhr

Krieg in Europa, kentende Flüchtlingsboote, ein überhitzter Planet - Hiobsbotschaften wie diese dominieren die Nachrichten und lassen uns oft überfordert zurück. Leben wir in besonders unruhigen Zeiten? Und was macht das mit unserer Gesellschaft?

Über die Kriege nach dem Zweiten Weltkrieg Tendenzen, ursächliche Hintergründe, Perspektiven

von
KLAUS JÜRGEN GANTZEL



UNIVERSITÄT
HEIDELBERG
ZUKUNFT
SEIT 1386

SUCHE

Erweiterte Suche

Webseiten Personen Bibliothek Vorlesungen

Kontakt

Startseite > Presse > Meldungen >

Weltweit höchste Anzahl von Kriegen seit 1945

23. Februar 2012

Heidelberger Institut für Internationale Konfliktforschung
veröffentlicht Konfliktbarometer 2011



Grafik: Heidelberger Institut für Internationale Konfliktforschung

Die Konfliktforscher zählen die weltweit höchste Anzahl von Kriegen seit 1945.

- Startseite
- Universität
- Fakultäten
- Einrichtungen
- Studium
- Forschung
- Internationales
- Exzellenzstrategie

- Alumni
- Beschäftigte
- Doktoranden
- Freunde & Förderer
- Lehrende
- Presse & Medien
- Wirtschaft

(neue) Weltkriege

Über die Kriege nach dem Zweiten Weltkrieg

Tendenzen, ursächliche Hintergründe, Perspektiven

tagesschau

Sendung verpasst? ▶

Startseite ▶ Wissen ▶ Kriege, Krisen und Konflikte: Die Welt im Dauerstress

Etymology

Kriege, Krisen und Konflikte

Die Welt im Dauerstress

Stand: 09.09.2023 13:43 Uhr

Krieg in Europa, kenternde Flüchtlingsboote, ein überhitzter Planet - Hiobsbotschaften wie diese dominieren die Nachrichten und lassen uns oft überfordert zurück. Leben wir in besonders unruhigen Zeiten? Und was macht das mit unserer Gesellschaft?

von

Etymology

erte Suche

esungen

Kontakt

- Universität
- Fakultäten
- Einrichtungen
- Studium
- Forschung
- Internationales
- Exzellenzstrategie

- Alumni
- Beschäftigte
- Doktoranden
- Freunde & Förderer
- Lehrende
- Presse & Medien
- Wirtschaft

Kriegen seit 1945

23. Februar 2012

Heidelberger Institut für Internationale Konfliktforschung
veröffentlicht Konfliktbarometer 2011



Grafik: Heidelberger Institut für Internationale Konfliktforschung
Die Konfliktforscher zählen die weltweit höchste Anzahl von Kriegen seit 1945.

(neue) Weltkriege

 <https://www.tagesschau.de> > ausland > europa > ungarn-eu-verfahren-100.html

EU-Verfahren

4 days ago · Or
die Grundrechte
Matthias ...



Our aim is a democratic peace.

— George W. Bush —

AZ QUOTES

gesetz"

hat seitdem die Pressefreiheit und
ingeschränkt. ... ARD **Brüssel**.

 <https://www>

Ungarn: Orban weiter auf Konfrontationskurs mit EU

Dec 22, 2023 · 22.12.2023. Die EU zahlt **Ungarn** einen Teil der Fördermilliarden aus, die wegen Rechtsstaatsproblemen eingefroren waren. Doch Viktor **Orban** feindet **Brüssel** weiter an und will die finanzielle ...

tionenskurs-mit-eu > a-67799722

(neue) Weltkriege

 <https://www.tagesschau.de> › ausland › europa › ungarne-eu-verfahren-100.html

EU-Verfahren gegen Ungarn wegen "Souveränitätsgesetz"

4 days ago · **Orban** regiert **Ungarn** seit 2010 ununterbrochen und hat seitdem die Pressefreiheit und die Grundrechte nach Einschätzung der EU-Partner immer weiter eingeschränkt. ... ARD **Brüssel**.

Matthias ...

 <https://www.dw.com> › de › ungarne-orban-weiter-auf-konfrontationskurs-mit-eu › a-67799722

Ungarn: Orban weiter auf Konfrontationskurs mit EU

Dec 22, 2023 · 22.12.2023. Die EU zahlt **Ungarn** einen Teil der Fördermilliarden aus, die wegen Rechtsstaatsproblemen eingefroren waren. Doch Viktor **Orban** feindet **Brüssel** weiter an und will die finanzielle ...

(neue) Weltkriege

 <https://www.spiegel.de> › [ausland](#) › [ungarn-eu-erklaert-souveraenitaetsgesetz-fuer-rechtswidrig...](#)

Ungarn: EU erklärt Souveränitätsgesetz für rechtswidrig

Hungary in NATO

 [Add languages](#) ▾

[Article](#) [Talk](#)

[Read](#) [Edit](#) [View history](#) [Tools](#) ▾

From Wikipedia, the free encyclopedia

[Hungary](#) joined [North Atlantic Treaty Organization](#) (NATO) on 12 March 1999, following the decision taken at the [Madrid Summit](#), in July 1997.

History [\[edit \]](#)

Hungary joined the [Partnership for Peace](#) in 1994. Hungary, along with the [Czech Republic](#) and [Poland](#), received an invitation to participate in the [1997 Madrid Summit](#) and became a full member on 12 March 1999.^[1]

Hungary–NATO relations



(neue) Weltkriege

70

Krieg

Als **Krieg** wird ein organisierter und unter Einsatz erheblicher Mittel mit **Waffen und Gewalt** ausgetragener **Konflikt** bezeichnet, an dem planmäßig vorgehende Kollektive beteiligt sind. Ziel der beteiligten Kollektive ist es, ihre Interessen durchzusetzen. [Wikipedia \(DE\)](#)

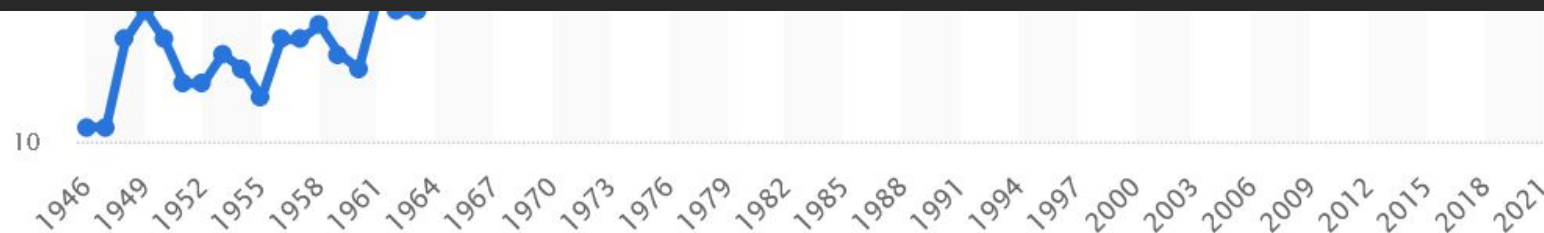

(neue) Weltkriege

70

Krieg

Als Krieg wird ein organisiertes und an der Einsatz erhebliche Mittel
Waffen und Gewalt als gezielte Konflikt bezeichnet, an dem planmäßig
vorgehende Kollektive beteiligt sind. Ziel der beteiligten Kollektive ist es
ihre Interessen durchzusetzen. [Wikipedia \(DE\)](#)

CONSPIRACY



CONFIRMED

(neuer) Weltfriede / (neue) Weltordnung

Utopie | Dystopie

Utopie f. 'Idealbild von gesellschaftlichen Verhältnissen, die nicht oder unter den gegebenen Bedingungen nicht zu verwirklichen sind, phantastische Vorstellung ohne reale Grundlage, Wunschtraum, Hirngespinnst' (1. Hälfte 19. Jh.).

Utopie f. 'Idealbild von gesellschaftlichen Verhältnissen, die nicht oder unter den gegebenen Bedingungen nicht zu verwirklichen sind, phantastische Vorstellung ohne reale Grundlage, Wunschtraum, Hirngespinnst' (1. Hälfte 19. Jh.). Der Ausdruck geht zurück auf nlat. *Utopia*, eine Wortschöpfung des englischen Humanisten **Thomas Morus** (1516 „De optimo rei publicae statu deque nova insula Utopia“, wo das Bild eines republikanischen Idealstaates entworfen wird). Er ist gebildet zu griech. *ὐ(οὐ)* 'nicht' und *τόπος (τόπος)* 'Ort, Stelle, Gegend, Land', also eigentlich 'Nirgendland'. Daraus im Dt. *Utópien* 'Traumland' (1. Hälfte 16. Jh.) und *Utopia* (Anfang 17. Jh.), danach (unter Einfluß von frz. *utopie*) in der oben genannten Form und Bedeutung. – **utopisch** Adj. 'nur in der Vorstellung möglich, nicht durchführbar, phantastisch' (2. Hälfte 17. Jh.) und gleichbed. **utopistisch** Adj. (Mitte 19. Jh.); vgl. *utopistischer Sozialismus* (**Marx** und **Engels** 1848), dann *utopischer Sozialismus*. **Utopist** m. 'wer phantastische, aber undurchführbare Pläne oder Vorstellungen hat' (1. Hälfte 19. Jh.).

Utopie | Dystopie

Utopie f. 'Idealbild von gesellschaftlichen Verhältnissen, die nicht oder unter den gegebenen Bedingungen nicht zu verwirklichen sind, phantastische Vorstellung ohne reale Grundlage, Wunschtraum, Hirngespinnst' (1. Hälfte 19. Jh.).

neue Weltordnung

Utopie f. 'Idealbild von gesellschaftlichen Verhältnissen, die nicht oder unter den gegebenen Bedingungen nicht zu verwirklichen sind, phantastische Vorstellung ohne reale Grundlage, Wunschtraum, Hirngespinnst' (1. Hälfte 19. Jh.). Der Ausdruck geht zurück auf nlat. *Utopia*, eine Wortschöpfung des englischen Humanisten **Thomas Morus** (1516 „De optimo rei publicae statu deque nova insula Utopia“, wo das Bild eines republikanischen Idealstaates entworfen wird). Er ist gebildet zu griech. *ὐ(οὐ)* 'nicht' und *τόπος (τόπος)* 'Ort, Stelle, Gegend, Land', also eigentlich 'Nirgendland'. Daraus im Dt. *Utópien* 'Traumland' (1. Hälfte 16. Jh.) und *Utopia* (Anfang 17. Jh.), danach (unter Einfluß von frz. *utopie*) in der oben genannten Form und Bedeutung. – **utopisch** Adj. 'nur in der Vorstellung möglich, nicht durchführbar, phantastisch' (2. Hälfte 17. Jh.) und gleichbed. **utopistisch** Adj. (Mitte 19. Jh.); vgl. *utopistischer Sozialismus* (**Marx** und **Engels** 1848), dann *utopischer Sozialismus*. **Utopist** m. 'wer phantastische, aber undurchführbare Pläne oder Vorstellungen hat' (1. Hälfte 19. Jh.).

Utopie | Dystopie

Utopie f. 'Idealbild von gesellschaftlichen Verhältnissen, die nicht oder unter den gegebenen Bedingungen nicht zu verwirklichen sind, phantastische Vorstellung ohne reale Grundlage, Wunschtraum, Hirngespinnst' (1. Hälfte 19. Jh.).

Utopie f. 'Idealbild von gesellschaftlichen Verhältnissen, die nicht oder unter den gegebenen Bedingungen nicht zu verwirklichen sind, phantastische Vorstellung ohne reale Grundlage, Wunschtraum, Hirngespinnst' (1. Hälfte 19. Jh.). Der Ausdruck geht zurück auf nlät. *Utopia*, eine Wortschöpfung des englischen Humanisten **Thomas Morus** (1516 „De optimo rei publicae statu deque nova insula Utopia“, wo das Bild eines republikanischen Idealstaates entworfen wird). Er ist gebildet zu griech. *ū (oú)* 'nicht' und *tóπος (τόπος)* 'Ort, Stelle, Gegend, Land', also eigentlich 'Nirgendland'. Daraus im Dt. *Utópien* 'Traumland' (1. Hälfte 16. Jh.) und *Utopia* (Anfang 17. Jh.), danach (unter Einfluß von frz. *utopie*) in der oben genannten Form und Bedeutung. – **utopisch** Adj. 'nur in der Vorstellung möglich, nicht durchführbar, phantastisch' (2. Hälfte 17. Jh.) und gleichbed. **utopistisch** Adj. (Mitte 19. Jh.); vgl. *utopistischer Sozialismus* (**Marx** und **Engels** 1848), dann *utopischer Sozialismus*. **Utopist** m. 'wer phantastische, aber undurchführbare Pläne oder Vorstellungen hat' (1. Hälfte 19. Jh.).

neue Weltordnung

In einer neuen Weltordnung

Zürich, 15.06.2018 - Rede von Bundesrätin Doris Leuthard an der GV der Gesellschaft Schweiz-China am 9. Juni 2018

Sehr geehrte Herren Präsidenten
Sehr geehrter Herr SONG Jingwu, Vizepräsident der Chinese People's Association for Friendship with Foreign Countries (CPAFFC)
Sehr geehrte Herren Botschafter, Exzellenzen
Sehr geehrter Herr Gemeinderatspräsident der Stadt Zürich
Sehr geehrte Damen und Herren

Meiner Begrüssung heute folgt gleich eine Verabschiedung.
Die Verabschiedung von Thomas Wagner als Präsident ihrer ehrenwerten Gesellschaft.

Wer ist Thomas Wagner? Ein Mann, dem schon als Jugendlicher Augenmass und Diplomatie wichtig waren. Er orientierte sich an seinem Vater, dem Augenarzt und seinem Onkel, dem Botschafter.

Utopie | Dystopie

Bedeutungen

Duden, GWDS, 1999 und DWDS

1. **Film, Kunst, Literatur** Darstellung einer möglichen, düsteren Zukunft, die nicht wünschenswert oder erstrebenswert ist DWDS

siehe auch **Utopie**

Jh.).

dystopia (n.)

"imaginary bad place," 1952, from **dys-** "bad, abnormal" + ending abstracted from **utopia**.

Earlier in medical use, "displacement of an organ" (by 1844), with second element from Greek *topos* "place" (see **topos**). *Dystopian* was used in the non-medical sense in 1868 by J.S. Mill:

Pharmakeia

Pharmakeia



ChatGPT

Das Wort "Pharmacie" stammt aus dem Griechischen und hat seine Wurzeln im Wort "φάρμακον" (pharmakon), was "Heilmittel" oder "Arznei" bedeutet. Im antiken Griechenland wurde dieses Wort verwendet, um sowohl auf Heilkräuter als auch auf Gifte zu verweisen, da die gleichen Substanzen sowohl zur Behandlung von Krankheiten als auch zur Herstellung von Giften verwendet wurden. Im Laufe der Zeit entwickelte sich das Wort weiter und wurde in verschiedenen Sprachen verwendet, um auf Orte zu verweisen, an denen Heilmittel hergestellt, gelagert und verkauft wurden. Letztendlich wurde das Wort "Pharmacie" oder "Apotheke" im Deutschen, Französischen und anderen europäischen Sprachen verwendet, um eine Einrichtung zu beschreiben, in der medizinische Produkte und Arzneimittel verkauft werden.

Pharmakeia

☰ Pharmakon

🌐 2 languages ▾

Article [Talk](#)

[Read](#) [Edit](#) [View history](#) [Tools](#) ▾

From Wikipedia, the free encyclopedia

This article is about the philosophical concept. For the Ancient Greek religion, see [Pharmakos](#). For other uses, see [Pharmakon \(disambiguation\)](#).



This article has multiple issues. Please help [improve it](#) or discuss these issues on the [\[hide\]](#) [talk page](#). *(Learn how and when to remove these template messages)*

- This article **may be in need of reorganization to comply with Wikipedia's [layout guidelines](#)**. *(September 2022)*
- This article **relies excessively on [references to primary sources](#)**. *(September 2022)*

In [critical theory](#), **Pharmakon** is a concept introduced by [Jacques Derrida](#). It is derived from the Greek source term φάρμακον (*phármakon*), a word that can [mean either remedy, poison, or scapegoat](#).^{[a][1]}

Pharmakeia

☰ Pharmakon

Article [Talk](#)

From Wikipedia, the free encyclopedia

In der [kritischen Theorie](#) ist **Pharmakon** ein Begriff, der von [Jacques Derrida](#) eingeführt wurde. Er leitet sich von dem griechischen Wort φάρμακον(*phármakon*) ab, das entweder Heilmittel, Gift oder Sündenbock bedeuten kann.

🌐 [2 languages](#) ▼

[Read](#) [Edit](#) [View history](#) [Tools](#) ▼

This article is about the philosophical concept. For the Ancient Greek religion, see [Pharmakos](#). For other uses, see [Pharmakon \(disambiguation\)](#).



This article has multiple issues. Please help [improve it](#) or discuss these issues on the [talk page](#). *(Learn how and when to remove these template messages)* [\[hide\]](#)

- This article **may be in need of reorganization to comply with Wikipedia's layout guidelines**. *(September 2022)*
- This article **relies excessively on references to primary sources**. *(September 2022)*

In [critical theory](#), **Pharmakon** [is a concept](#) introduced by [Jacques Derrida](#). It is derived from the Greek source term φάρμακον (*phármakon*), a word that can [mean either remedy, poison, or scapegoat](#).^{[a][1]}

Pharmakeia

Etimología de FARMACIA

Busca aquí

FARMACIA

La palabra **farmacia** viene del griego *pharmakía*, y esta de *pharmakon* (veneno, hechizo). Significa hechicerías (Quien pudiera ser el hereje).

– Gracias: Jayro Enrique Chávez Pèrez

En una **farmacia** se venden **medicinas** y también en una **botica**. La diferencia entre las dos es que en la primera se venden productos elaborados por empresas farmacéuticas y en la segunda además se preparan recetas, de las llamadas **magistrales** es decir a pedido de un médico.

– Gracias: Ivan Noboa Tapia

El "*pharmakon*" o veneno (o medicamento) es el propio de la serpiente, animal adoptado como símbolo representativo de la Farmacia y de la Organización Mundial de la Salud (organización de la salud humana a través del dinero con el fin de que el capital circule y la sociedad del capital tenga "salud"). Pero tal veneno de la serpiente precisamente contiene en si mismo el remedio o "panacea". De este modo ambos términos "*pharmakon*" y "*panacea*" serían complementarios. En la mitología bíblica también existen dos serpientes como en el Libro de Números 21,9 relacionado con el nuevo testamento a través de Juan 3,14. Ambas serpientes o ambos aspectos (veneno y remedio) de la serpiente son "la que muerde" y "la que sana".

– Gracias: Visitante Barcelona100410

Pharmakeia

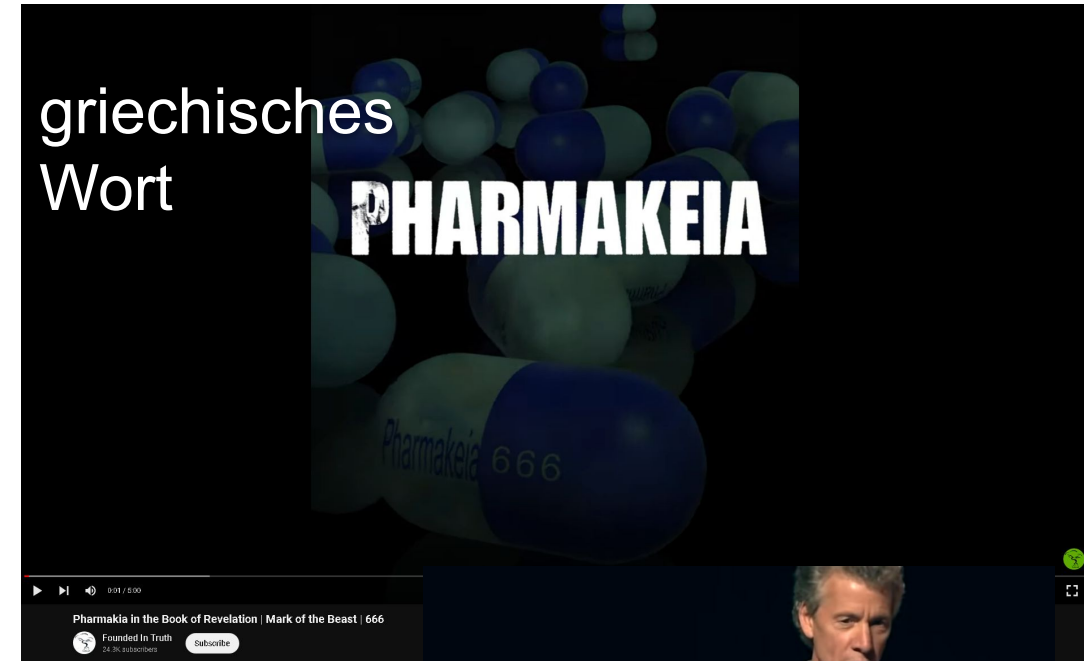

Das griechische Wort **pharmakeia** kommt im Neuen Testament nur dreimal vor. Seine Hauptbedeutung ist *der Gebrauch oder die Verabreichung von Medikamenten*, aber in [Galater 5:20](#) wird es mit *Hexerei* übersetzt, und in [Offb. 9:21](#) und [Offb. 18:23](#) wird es mit *Zauberei* übersetzt.

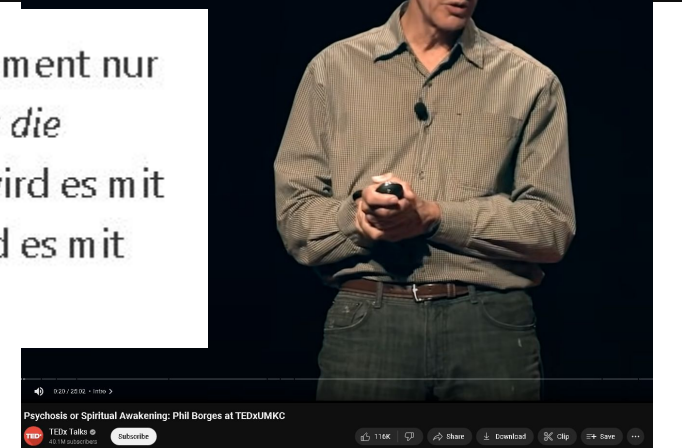

Pharmakeia

PHARMAKEIA

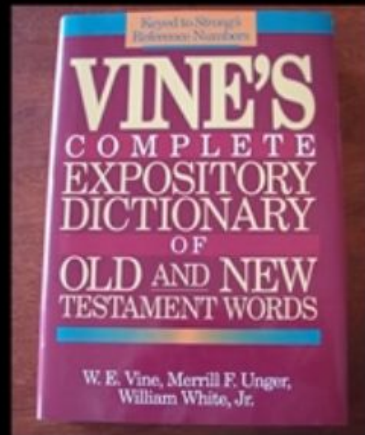

DEFINITION:

1.) THE USE OF MEDICINE, DRUGS, SPELLS

Spell: "Geschichte, Sprichwort, Märchen, Erzählung in Prosa im Gegensatz zu Versen; Geschichte, Erzählung, Fabel; Rede, Befehl,"

Pharmakeia

PHARMAKEIA

DEFINITION:



Abgötterei
und
Förderung

- 1.) THE USE OR THE ADMINISTERING OF DRUGS
- 2.) POISONING
- 3.) SORCERY, MAGICAL ARTS, OFTEN FOUND IN CONNECTION WITH IDOLATRY AND FOSTERED BY IT.
- 4.) THE DECEPTIONS AND SEDUCTIONS OF IDOLATRY

Pharmakeia

PHARMAKEIA

Verabreichung von Drogen
Vergiftung
Abgötterei
Förderung von
Täuschung
Verführung

DEFINITION:



1.) THE USE OR THE ADMINISTERING OF DRUGS

2.) POISONING

3.) SORCERY, MAGICAL ARTS, OFTEN FOUND IN CONNECTION WITH IDOLATRY AND FOSTERED BY IT.

4.) THE DECEPTIONS AND SEDUCTIONS OF IDOLATRY

Pharmakeia

Ermahnung zum Wandel im Geist

- 16 Ich sage aber: Wandelt im Geist, so werdet ihr die Lust des Fleisches^[2] nicht vollbringen.
- 17 Denn das Fleisch gelüftet gegen den Geist und der Geist gegen das Fleisch; und diese widerstreben einander, sodass ihr nicht das tut, was ihr wollt.
- 18 Wenn ihr aber vom Geist geleitet werdet, so seid ihr nicht unter dem Gesetz.
- 19 Offenbar sind aber die Werke des Fleisches, welche sind: Ehebruch, Unzucht, Unreinheit, Zügellosigkeit;
- 20 Götzendienst, Zauberei, Feindschaft, Streit, Eifersucht, Zorn, Selbstsucht, Zwietracht, Parteiungen;
- 21 Neid, Mord, Trunkenheit, Gelage und dergleichen, wovon ich euch voraussage, wie ich schon zuvor gesagt habe, dass die, welche solche Dinge tun, das Reich Gottes nicht erben werden.

- 16 This I say then, Walk in the Spirit, and ye shall not fulfil the lust of the flesh.
- 17 For the flesh lusteth against the Spirit, and the Spirit against the flesh: and these are contrary the one to the other: so that ye cannot do the things that ye would.
- 18 But if ye be led of the Spirit, ye are not under the law.
- 19 Now the works of the flesh are manifest, which are these; Adultery, fornication, uncleanness, lasciviousness,
- 20 Idolatry, witchcraft, hatred, variance, emulations, wrath, strife, seditions, heresies,
- 21 Envyings, murders, drunkenness, revellings, and such like: of the which I tell you before, as I have also told you in time past, that they which do such things shall not inherit the kingdom of God.

Das griechische Wort **pharmakeia** kommt im Neuen Testament nur dreimal vor. Seine Hauptbedeutung ist *der Gebrauch oder die Verabreichung von Medikamenten*, aber in [Galater 5:20](#) wird es mit *Hexerei* übersetzt, und in [Offb. 9:21](#) und [Offb. 18:23](#) wird es mit *Zauberei* übersetzt.

Pharmakeia

Die sechste Posaune

- 15 Und der sechste Engel stieß in die Posaune, und ich hörte eine Stimme aus den vier Hörnern des goldenen Altars, der vor Gott steht,
- 14 die sprach zu dem sechsten Engel, der die Posaune hatte: Löse die vier Engel, die gebunden sind an dem großen Strom Euphrat!
- 15 Und die vier Engel wurden losgebunden, die auf Stunde und Tag und Monat und Jahr bereitstanden, den dritten Teil der Menschen zu töten.
- 16 Und die Zahl des Reiterheeres war zweimal zehntausendmal zehntausend; und ich hörte ihre Zahl.
- 17 Und so sah ich in dem Gesicht^[1] die Pferde und die darauf saßen: Sie hatten feurige und violette und schwefelgelbe Panzer, und die Köpfe der Pferde waren wie Löwenköpfe; und aus ihren Mäulern ging Feuer und Rauch und Schwefel hervor.
- 18 Durch diese drei wurde der dritte Teil der Menschen getötet: von dem Feuer und von dem Rauch und von dem Schwefel, die aus ihren Mäulern hervorkamen.
- 19 Denn ihre Macht liegt in ihrem Maul; und ihre Schwänze gleichen Schlangen und haben Köpfe, und auch mit diesen fügen sie Schaden zu.
- 20 Und die übrigen Menschen, die durch diese Plagen nicht getötet wurden, taten nicht Buße über die Werke ihrer Hände, sodass sie nicht mehr die Dämonen und die Götzen aus Gold und Silber und Erz und Stein und Holz angebetet hätten, die weder sehen noch hören noch gehen können.
- 21 Und sie taten nicht Buße, weder über ihre Mordtaten noch über ihre Zaubereien noch über ihre Unzucht noch über ihre Diebereien.

- 15 And the sixth angel sounded, and I heard a voice from the four horns of the golden altar which is before God,
- 14 Saying to the sixth angel which had the trumpet, Loose the four angels which are bound in the great river Euphrates.
- 15 And the four angels were loosed, which were prepared for an hour, and a day, and a month, and a year, for to slay the third part of men.
- 16 And the number of the army of the horsemen were two hundred thousand thousand: and I heard the number of them.
- 17 And thus I saw the horses in the vision, and them that sat on them, having breast-plates of fire, and of violet, and of brimstone, and the heads of the horses as the heads of lions: and out of their mouths issued fire, and smoke, and brimstone.
- 18 By these three plagues the third part of men were killed: by the fire, and by the smoke, and by the brimstone, which issued out of their mouths.
- 19 For their power is in their mouth, and their tails are like serpents, and have heads, and with them they do hurt.
- 20 And the rest of the men which were not killed by these plagues yet repented not of the works of their hands, that they should not worship devils, and idols of gold, and silver, and brass, and stone, and of wood: which neither can see, nor hear, nor walk:
- 21 Neither repented they of their murders, nor of their sorceries, nor of their fornication, nor of their thefts.

Das griechische Wort **pharmakeia** kommt im Neuen Testament nur dreimal vor. Seine Hauptbedeutung ist *der Gebrauch oder die Verabreichung von Medikamenten*, aber in [Galater 5:20](#) wird es mit *Hexerei* übersetzt, und in [Offb. 9:21](#) und [Offb. 18:23](#) wird es mit *Zauberei* übersetzt.

Pharmakeia

21 Und ein starker Engel hob einen Stein auf, wie ein großer Mühlstein, und warf ihn ins Meer und sprach: So wird Babylon, die große Stadt, mit Wucht hingeschleudert und nicht mehr gefunden werden!

22 Und der Klang der Harfenspieler und Sänger und Flötenspieler und Trompeter wird nicht mehr in dir gehört werden, und kein Künstler irgendeiner Kunst wird mehr in dir gefunden werden, und der Klang der Mühle soll nicht mehr in dir gehört werden;

23 und das Licht des Leuchters wird nicht mehr in dir scheinen, und die Stimme des Bräutigams und der Braut nicht mehr in dir gehört werden. Denn deine Kaufleute waren die Großen der Erde, denn durch deine Zauberei wurden alle Völker verführt.

24 Und in ihr wurde das Blut der Propheten und Heiligen gefunden und aller derer, die hingeschlachtet worden sind auf Erden.

21 And a mighty angel took up a stone like a great millstone, and cast it into the sea, saying, Thus with violence shall that great city Babylon be thrown down, and shall be found no more at all.

22 And the voice of harpers, and musicians, and of pipers, and trumpeters, shall be heard no more at all in thee; and no craftsman, of whatsoever craft he be, shall be found any more in thee; and the sound of a millstone shall be heard no more at all in thee;

23 And the light of a candle shall shine no more at all in thee; and the voice of the bridegroom and of the bride shall be heard no more at all in thee: for thy merchants were the great ones of the earth, because they have seduced all nations

24 And in her

Das griechische Wort **pharmakeia** kommt im Neuen Testament nur dreimal vor. Seine Hauptbedeutung ist *der Gebrauch oder die Verabreichung von Medikamenten*, aber in [Galater 5:20](#) wird es mit *Hexerei* übersetzt, und in [Offb. 9:21](#) und [Offb. 18:23](#) wird es mit *Zauberei* übersetzt.

Pharmakeia

drug (redirected from *drug selectivity*)

Also found in: **Thesaurus**, **Medical**, **Encyclopedia**.

drug  (drŭg)

n.

1.

a. A substance used in the diagnosis, treatment, or prevention of a disease or as a component of a medication.

b. Such a substance as recognized or defined by the US Food, Drug, and Cosmetic Act.

2. A chemical substance, such as a narcotic or hallucinogen, that affects the central nervous system, causing changes in behavior and often addiction.

drug (n.)

late 14c., *drogge* (early 14c. in Anglo-French), "composition or preparation of medicine," "provision" (14c.), which is of unknown origin, but Middle Low German *droge-vate* "drug" (but specifically drugs and spices), from *droge* "contents, or because medicines more often than other things are in dry contents."

Compare *dry goods* (1708), so called because of their (liquid) measure, and Latin *species* "kind, sort."



"is
lost its
may be a
c. 1240-

Pharmakeia

spätes 14. Jh., *drogge* (frühes 14. Jh. in Anglo-Französisch), "jede Substanz, die bei der Zusammensetzung oder Zubereitung von Medikamenten verwendet wird", von altfranzösisch *droge* "Vorrat, Vorrat, Vorrat" (14. Jh.), dessen Ursprung unbekannt ist. Vielleicht stammt es von mittelniederländisch oder mittelniederdeutsch *droge-vate* "trockene Fässer" oder *droge waere*, wörtlich "trockene Waren" (aber speziell Drogen und Gewürze), wobei das erste Element fälschlicherweise auf den Inhalt hinweist, oder weil Arzneimittel meist aus getrockneten Kräutern bestanden.

Vergleiche Trockenwaren (1708), so genannt, weil sie in trockenem (nicht flüssigem) Maß abgemessen wurden, und lateinische *Spezies*, in Spätlatein "wares", dann spezialisiert auf "Gewürze" (französisch *épice*, englisch *spice*). Aus der gleichen Quelle stammt das italienische und spanische *droga*, das schwedische *drog*.

Die spezifische Anwendung auf "Narkotika und Opiate" stammt aus dem späten 19. Jahrhundert, obwohl die Assoziation des Wortes mit "Giften" aus den 1500er Jahren stammt. *Drugie* "Drogensüchtiger" ist seit 1968 belegt. Die Formulierung eine Droge auf dem Markt (oder auf dem Markt) "etwas, das seinen Wert verloren hat und nicht mehr gefragt ist" (Mitte des 17. Jh.) ist von zweifelhaftem Zusammenhang und könnte ein anderes Wort sein, vielleicht eine Anspielung auf *drag*, das manchmal geschrieben wurde Droge ca. 1240-1800.

auch aus dem späten 14c.

drug (n.)

late 14c., *drogge* (early 14c. in Anglo-French), "any substance used in the composition or preparation of medicines," from Old French *droge* "supply, stock, provision" (14c.), which is of unknown origin. Perhaps it is from Middle Dutch or Middle Low German *droge-vate* "dry barrels," or *droge waere*, literally "dry wares" (but specifically drugs and spices), with first element mistaken as indicating the contents, or because medicines mostly consisted of dried herbs.

Compare *dry goods* (1708), so called because they were measured out in dry (not liquid) measure, and Latin *species*, in Late Latin "wares," then specialized to "spices" (French *épice*, English **spice**). The same source produced Italian and Spanish *droga*, Swedish *drog*.

Specific application to "narcotics and opiates" is by late 19c., though the association of the word with "poisons" is from 1500s. **Druggie** "drug addict" is recorded by 1968. Phrase **a drug on (or in) the market** "thing which has lost its value and is no longer wanted" (mid-17c.) is of doubtful connection and may be a different word, perhaps a play on **drag**, which was sometimes written *drug* c. 1240-1800.

also from **late 14c.**

Pharmakeia

Paracelsus

1943 · 1h 44m



Biography

Drama

Paracelsus is the story of the Renaissance era Swiss physician/chemist/astrologer Philippus Aureolus Theophrastus Bombastus von Hohenheim.

★ 6.8/10 232

☆ Rate

▼ Top credits

+ Add to Watchlist



2 User reviews 4 Critic reviews

New Customer? [Create account](#)

Paracelsus



Der Titel dieses Artikels ist mehrdeutig. Weitere Bedeutungen sind unter [Paracelsus \(Begriffsklärung\)](#) aufgeführt.

Theophrastus Bombast von Hohenheim, genannt **Paracelsus** (* 1493 oder 1494 in [Egg, Kanton Schwyz](#); † 24. September 1541 in [Salzburg](#); mit allen bezeugten Namen, die nie alle gleichzeitig vorkommen, *Philippus Theophrastus Aureolus Bombastus von Hohenheim*), war ein [Schweizer Arzt](#), [Naturphilosoph](#), [Naturmystiker](#), [Alchemist](#), [Laientheologe](#) und [Sozialethiker](#). Er wurde zu seiner Zeit vor allem als Arzt wahrgenommen und ist seit der zweiten Hälfte des 16. Jahrhunderts einer der berühmtesten europäischen Ärzte überhaupt. Er kritisierte die für die [Medizin](#) seiner Zeit grundlegende [hippokratisch-galenische Säftelehre](#) und reformierte die Heilkunde, indem er chemisch-biologisch-dynamische Auffassungen^[1] und alchemistische Ideen in sie einführte. Er veröffentlichte seine Schriften statt in [Latein](#) meist in der deutschen [Volksprache](#).

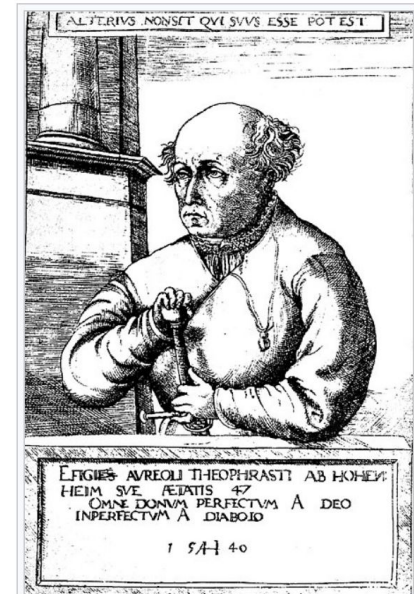

Paracelsus. Kupferstich von [Augustin Hirschvogel](#), 1540

Paracelsus

1943 · 1h 44m



Biography

Drama

Paracelsus is the story of the Renaissance era Swiss physician/chemist/astrologer Philippus Aureolus Theophrastus Bombastus von Hohenheim.

★ 6.8/10 232

☆ Rate

▼ Top credits

+ Add to Watchlist



2 User reviews 4 Critic reviews

New Customer? [Create account](#)

man kann kein anderes Ergebnis erwarten,
wenn man immer das selbe macht.

glauben

vertrauen

verlassen

wissen

kritisch

denkt selbstständig

mit Sinnen prüfen

loslassen

Pharmakeia

finde ein Medikament, ein Arzneimittel, welches KEINE Nebenwirkungen aufgelistet hat.

Pharmakeia

finde ein Medikament, ein Arzneimittel, welches KEINE Nebenwirkungen aufgelistet hat.



ÄTZEND

Kann schwere Hautverätzungen und Augenschäden verursachen. Kann bestimmte Materialien auflösen (z.B. Textilien). Ist schädlich für Tiere, Pflanzen und organisches Material aller Art.



GESUNDHEITSSCHÄDIGEND

Kann bestimmte Organe schädigen. Kann zu sofortiger und langfristiger massiver Beeinträchtigung der Gesundheit führen, Krebs erzeugen, das Erbgut, die Fruchtbarkeit oder die Entwicklung schädigen. Kann bei Eindringen in die Atemwege tödlich sein.



HOCHGIFTIG

Kann schon in kleinen Mengen zu schweren Vergiftungen und zum Tod führen.



VORSICHT GEFÄHRLICH

Kann die Haut irritieren, Allergien oder Ekzeme auslösen, Schläfrigkeit verursachen. Kann nach einmaligem Kontakt Vergiftungen auslösen. Kann die Ozonschicht schädigen.



HOCHENTZÜNDLICH

Kann sich durch den Kontakt mit Flammen und Funken, durch Schläge, Reibung, Erhitzung, Luft- oder Wasserkontakt entzünden. Kann sich bei falscher Lagerung auch ohne Fremdeinwirkung selber entzünden.



BRANDFÖRDERND

Kann Brände verursachen oder beschleunigen. Setzt beim Brand Sauerstoff frei, lässt sich daher nur mit speziellen Mitteln löschen. Ein Erstickender der Flammen ist unmöglich.



EXPLOSIV

Kann explodieren durch Kontakt mit Flammen oder Funken, nach Schlägen, Reibung oder Erhitzung. Kann bei falscher Lagerung auch ohne Fremdeinwirkung zu Explosionen führen.



GAS UNTER DRUCK

Enthält komprimierte, verflüssigte oder gelöste Gase. Geruchlose oder unsichtbare Gase können unbemerkt entweichen. Behälter mit komprimierten Gasen können durch Hitze oder Verformung bersten.



GEWÄSSERGEFÄHRDEND

Kann Wasserorganismen wie Fische, Wasserinsekten und Wasserpflanzen in geringen Konzentrationen akut oder durch Langzeitwirkung schädigen.

Do You know WHAT'S IN A VACCINE?

- **ammonium sulfate** (salt)
Suspected gastrointestinal, liver, nerve and respiratory system poison.
- **beta-propiolactone**
Known to cause cancer. Suspected gastrointestinal, liver, respiratory, skin and some organ poison.
- **genetically modified yeast, animal, bacterial & viral DNA**
Can be incorporated into the recipient's DNA and cause unknown genetic mutations.
- **latex rubber**
Can cause life-threatening allergic reactions.*
- **monosodium glutamate** (MSG)/glutamate/glutamic acid
Being studied for oncogenic, teratogenic (developmental malformations and miscarriages) and reproductive effects. A neurotoxin. Allergic reactions can range from mild to severe.**
- **aluminum**
Implicated as a cause of brain damage; suspected factor in Alzheimer's Disease, dementia, seizures and cancer. Allergic reactions can occur on skin.†
- **formaldehyde** (formalin)
Major component of embalming fluid; poisonous if ingested. Probable carcinogen; suspected gastrointestinal, liver, immune system, nerve, reproductive system and respiratory poison. Linked to leukemia, brain, colon and lymphatic cancer.
- **micro-organisms**
Live and killed viruses and bacteria or their toxins. The polio vaccine was contaminated with a monkey virus now turning up in human bone, lung tissue (mesothelioma), brain tumors and lymphomas.

- **polysorbate 80**
Known to cause cancer in animals.
- **tri(n)butylphosphate**
Suspected kidney and nerve poison.
- **glutaraldehyde**
Poisonous if ingested. Causes birth defects in experimental animals.
- **gelatin**
Produced from selected pieces of calf and cattle skins, de-mineralized cattle bones and pork skin. Allergic reactions have been reported.†
- **gentamicin sulfate & polymyxin B** (antibiotics)
Allergic reactions can range from mild to life threatening.†
- **mercury** (thimerosal)
One of the most poisonous substances known. Has 100 affinity for the brain, gut, liver, bone marrow and kidneys. Minute amounts can cause nerve damage. Symptoms of mercury toxicity are similar to those of autism.
- **neomycin sulfate** (antibiotic)
Interacts with Vitamin B6 absorption. Its entry in the spleen of B6 can cause a rare form of epilepsy and mental retardation. Allergic reactions can be mild to life threatening.†
- **phenol/phenoxyethanol** (2-PHP)
Used as antiseptic; toxic to all cells and capable of disabling the immune system's primary response mechanism.
- **human & animal cells**
Human cells from aborted fetal tissue and human albumin. Pig blood, horse blood, rabbit brain, guinea pig, dog kidney, cow heart, monkey kidney, chick embryos, chicken egg, duck egg, calf serum, sheep blood and others.

* When babies are hours or days old it is impossible to know if they have an allergy.

A major cause of the Roman Empire's decline, after six centuries of world dominance was its replacement of stone aqueducts by lead pipes for the transport and supply of drinking water. Roman engineers, the best in the world, turned their fellow citizens into neurological cripples. Today our own "best and brightest," with the best of intentions, achieve the same end through childhood vaccination programs yielding the modern scourges of hyperactivity, learning disabilities, autism, appetite disorders, and impulsive violence.

— Harris L. Coulter, Ph.D.

Copyright 2003. All rights reserved. Kerner Publications, Inc. • www.kernerpublications.com • 800-537-3021

Pharmakeia

Quecksilber



Der Titel dieses Artikels ist mehrdeutig. Siehe auch [Kweksilber](#) und

Quecksilber (*altgriechisch* ὕδραργυρος *Hydrargyros*, deutsch ‚flüssiges Silber‘, davon abgeleitet *lateinisch* *hydrargyrum* (**Hg**), so benannt von *Dioskurides*; *lateinisch* **Argentum vivum** ‚lebendiges Silber‘, und *mercurius*; *englisch* *mercury* und *quicksilver*) ist ein **chemisches Element** mit dem Symbol Hg und der Ordnungszahl 80. Obwohl es eine abgeschlossene **d-Schale** besitzt, wird es häufig zu den **Übergangsmetallen** gezählt. Im **Periodensystem** steht es in der 2. **Nebengruppe**, bzw. der 12. **IUPAC-Gruppe**, die auch **Zinkgruppe** genannt wird. Es ist das einzige **Metall** und neben **Brom** das einzige Element, das bei **Standardbedingungen** flüssig ist. Aufgrund seiner hohen **Oberflächenspannung** **benetzt** Quecksilber seine **inerte** Unterlage nicht, sondern bildet wegen seiner starken **Kohäsion** **linsenförmige** Tropfen. Es ist wie jedes andere Metall elektrisch leitfähig.

Hazards	
GHS labelling:	
Pictograms	
Signal word	Danger
Hazard statements	H330, H360D, H372, H410
Precautionary statements	P201, P233, P260, P273, P280, P304, P308, P310, P313, P340, P391, P403 ^[122]
NFPA 704 (fire diamond)	

Pharmakeia

Aluminium

Aluminium ist ein chemisches Element mit dem Elementsymbol Al und der Ordnungszahl 13.

Im Periodensystem gehört Aluminium zur dritten Hauptgruppe und zur 13. IUPAC-Gruppe, der Borgruppe, die früher als Gruppe der Erdmetalle bezeichnet wurde. Es gibt zahlreiche Aluminiumverbindungen. Aluminium ist ein silbrig-weißes Leichtmetall. In der Erdhülle ist es, nach Sauerstoff und Silicium, das dritthäufigste Element und in der Erdkruste das häufigste Metall. In der Werkstofftechnik werden mit „Aluminium“ alle Werkstoffe auf Basis des Elementes Aluminium verstanden. Dazu zählt Reinaluminium (mindestens 99,0 % Al), Reinstaluminium (min 99,7 % Al) und insbesondere die Aluminiumlegierungen, die bis zu mit Stahl vergleichbare Festigkeiten besitzen – bei nur einem Drittel seiner Dichte.

Sicherheitshinweise

GHS-Gefahrstoffkennzeichnung aus Verordnung (EG)
Nr. 1272/2008 (CLP),^[19] ggf. erweitert^{[17][18]}

Pulver



Gefahr

Pharmakeia

Toxicological Profile for Acetone

CAS#: 67-64-1

Toxicological Profile Information

The ATSDR toxicological profile succinctly characterizes the toxicology and adverse health effects information for the toxic substance described therein. Each peer-reviewed profile identifies and reviews the key literature that describes a substance's toxicological properties.

A useful two page information sheet, the [ToxFAQs™](#), is also available.

Toxicological Profile Access

In order to access the ATSDR toxicological profile PDF files below, you must have Adobe Acrobat Reader. You may download that program free from [Adobe](#).

[Complete Profile](#) [PDF - 3.02 MB]

[Preface/Table of Contents](#) [PDF - 670 KB]

1. [Relevance to Public Health](#) [PDF - 144 KB]

2. [Health Effects](#) [PDF - 838 KB]

3. [Toxicokinetics, Susceptible Populations, Biomarkers, Chemical Interactions](#) [PDF - 366 KB]

4. [Chemical and Physical Information](#) [PDF - 30 KB]

5. [Potential for Human Exposure](#) [PDF - 310 KB]

6. [Adequacy of the Database](#) [PDF - 82 KB]

7. [Regulations and Guidelines](#) [PDF - 36 KB]



8. [References](#) [PDF - 253 KB]

[Appendices](#) [PDF - 737 KB]

On This Page

[Toxicological Profile Information](#)

[Toxicological Profile Access](#)

Hazards	
Occupational safety and health (OHS/OSH):	
Main hazards	Highly flammable
GHS labelling:	
Pictograms	
Signal word	Danger
Hazard statements	H225, H302, H319, H336, H373
Precautionary statements	P210, P235, P260, P305+P351+P338
NFPA 704 (fire diamond)	
Flash point	-20 °C (-4 °F; 253 K) ^[19]
Autoignition temperature	465 ^[19] °C (869 °F; 738 K)
Explosive limits	2.5–12.8% ^[19]
Threshold limit value (TLV)	250 ppm ^[20] (STEL), 500 ppm ^[20] (C)
Lethal dose or concentration (LD, LC):	
LD ₅₀ (median dose)	5800 mg/kg (rat, oral) 3000 mg/kg (mouse, oral) 5340 mg/kg (rabbit, oral) ^[21]
LC ₅₀ (median concentration)	20,702 ppm (rat, 8 h) ^[21]
LC _{Lo} (lowest published)	45,455 ppm (mouse, 1 h) ^[21]
NIOSH (US health exposure limits):	
PEL (Permissible)	1000 ppm (2400 mg/m ³) ^[3]
REL (Recommended)	TWA 250 ppm (590 mg/m ³) ^[3]
IDLH (Immediate danger)	2500 ppm ^[3]

Pharmakeia

Thimerosal and Vaccines

[Print](#)

Questions and Concerns



Thimerosal is a mercury-based preservative that has been used for decades in the United States in multi-dose vials (vials containing more than one dose) of medicines and vaccines. There is no evidence of harm caused by the low doses of thimerosal in vaccines, except for minor reactions like redness and swelling at the injection site. However, in July 1999, the Public Health Service agencies, the American Academy of Pediatrics, and vaccine manufacturers agreed that thimerosal should be reduced or eliminated in vaccines as a precautionary measure.

About Thimerosal

Mercury is a naturally occurring element found in the earth's crust, air, soil, and water. Two types of mercury to which people may be exposed — methylmercury and ethylmercury — are very different.

Methylmercury is the type of mercury found in certain kinds of fish. At high exposure levels methylmercury can be toxic to people. In the United States, federal guidelines keep as much methylmercury as possible out of the environment and food, but over a lifetime, everyone is exposed to some methylmercury.

Thimerosal contains **ethylmercury**, which is cleared from the human body more quickly than methylmercury, and is therefore less likely to cause any harm.

Hazards	
GHS labelling:	
Pictograms	
Signal word	Danger
Hazard statements	H300, H310, H330, H373, H410
Precautionary statements	P260, P273, P280, P301, P302, P304, P310, P330, P340, P352 ^[2]
NFPA 704 (fire diamond)	
Flash point	250 °C (482 °F; 523 K)
Lethal dose or concentration (LD, LC):	
LD ₅₀ (median dose)	75 mg/kg (oral, rat) ^[3]
Safety data sheet (SDS)	External MSDS 
Except where otherwise noted, data are given for materials in their standard state (at 25 °C [77 °F], 100 kPa).	
✓ verify (what is ✓✗ ?)	
Infobox references	

Pharmakeia

Formaldehyde and Cancer Risk

[Journal List](#) > [Elsevier - PMC COVID-19 Collection](#) > PMC7505097

As a library, NLM provides access to scientific literature. Inclusion in an NLM database does not imply endorsement of, or agreement with, the contents by NLM or the National Institutes of Health.

Learn more: [PMC Disclaimer](#) | [PMC Copyright Notice](#)

Provided to the PMC COVID-19 Collection by

Elsevier

[J Trace Elem Med Biol](#). 2020 Dec; 62: 126649.

Published online 2020 Sep 21.

doi: [10.1016/j.jtemb.2020.126649](https://doi.org/10.1016/j.jtemb.2020.126649)

PMCID: PMC7505097

PMID: [32980768](https://pubmed.ncbi.nlm.nih.gov/32980768/)

Impact of catch-up vaccination **on aluminum** exposure due to new laws and post social distancing

[James Lyons-Weiler](#),* [Grant McFarland](#), and [Elaine La Joie](#)

▶ [Author information](#) ▶ [Article notes](#) ▶ [Copyright and License information](#) [PMC](#)

[Disclaimer](#)

ON THIS PAGE

- [What is formaldehyde?](#)
- [How is the general population exposed to formaldehyde?](#)
- [What are the short-term health effects of formaldehyde exposure?](#)
- [Can formaldehyde cause cancer?](#)
- [What have scientists learned about the relationship between formaldehyde and cancer?](#)
- [What has been done to protect workers from formaldehyde?](#)
- [How can people limit formaldehyde exposure in their homes?](#)
- [Where can people find more information about formaldehyde?](#)

Pharmakeia

finde ein Medikament, ein Arzneimittel, welches KEINE Nebenwirkungen aufgelistet hat.

Formaldehyd

Formaldehyd in der **Raumluft reizt** die Augen und **die oberen Atemwege**. Mit Massnahmen bei den Quellen und einer ausreichenden Lüftung der Räume können die Konzentrationen sehr tief gehalten werden.



Sicherheitshinweise

GHS-Gefahrstoffkennzeichnung aus Verordnung (EG) Nr. 1272/2008 (CLP),^[4] ggf. erweitert^[2]



Gefahr

Pharmakeia

finde ein Medikament, ein Arzneimittel, welches KEINE Nebenwirkungen aufgelistet hat.

Formaldehyd

NIH National Library of Medicine
National Center for Biotechnology Information

PubMed®

Advanced

Save

Email

> J Environ Sci Health A Tox Hazard Subst Environ Eng. 2022;57(3):193-197.
doi: 10.1080/10934529.2022.2047560. Epub 2022 Mar 3.

Free formaldehyde in non-medical face masks purchased from the Japanese market since the COVID-19 outbreak

Tsuyoshi Kawakami¹, Tomoko Obama¹, Shinobu Sakai¹, Mihono Takagi¹, Natsuko Takahashi¹, Naohiro Oshima¹, Maiko Tahara¹, Yoshiaki Ikarashi¹

Affiliations + expand

PMID: 35240932 DOI: 10.1080/10934529.2022.2047560

Augen
r ausre
ehalte



Sicherheitshinweise

GHS-Gefahrstoffkennzeichnung aus Verordnung (EG)
Nr. 1272/2008 (CLP),^[4] ggf. erweitert^[2]

Journal of Cellular and Molecular Medicine

Open Access

J Cell Mol Med. 2021 Jun; 25(12): 5358–5371.

Published online 2021 May 10. doi: [10.1111/jcmm.16602](https://doi.org/10.1111/jcmm.16602)

PMCID: PMC8184665

PMID: [33973354](https://pubmed.ncbi.nlm.nih.gov/33973354/)

The cellular function and molecular mechanism of formaldehyde in **cardiovascular disease** and **heart** development

[Ying Zhang](#),¹ [Yanyan Yang](#),² [Xiangqin He](#),¹ [Panyu Yang](#),¹ [Tingyu Zong](#),¹ [Pin Sun](#),¹ [Rui-cong Sun](#),¹ [Tao Yu](#),^{1,3} and [Zhirong Jiang](#)¹

Pharmakeia

finde ein Medikament, ein Arzneimittel, welches KEINE Nebenwirkungen aufgelistet hat.

Tris(hydroxymethyl)aminomethan

 *TRIS* ist eine Weiterleitung auf diesen Artikel. Zu weiteren Bedeutungen

Tris(hydroxymethyl)aminomethan (Kurzbezeichnung **TRIS** oder **THAM**), auch **Tromethamin**, **Trometamol** (INN) sowie **TRIS-Puffer** genannt. Chemisch handelt es sich um ein **primäres Amin** mit drei **alkoholischen Hydroxygruppen**.

Hazards ^[1]	
Occupational safety and health (OHS/OSH):	
Main hazards	Irritant
GHS labelling:	
Pictograms	
Signal word	Warning

Pharmakeia

finde ein Medikament, ein Arzneimittel, welches KEINE Nebenwirkungen aufzuzistet hat

Kontraindikationen und Vorsichtsmassnahmen

- Bekannte Überempfindlichkeit auf **Inhaltsstoffe des Impfstoffes**:
 - bei **mRNA-Impfstoffen**: insbesondere Polyethylenglykol (PEG) resp. Makrogol, **Tromethamin** resp. Trometamol (TRIS)
 - bei *Nuvaxovid*[®]: insbesondere Polysorbat 80, Saponine / Matrix-M[™]
- Für weitere Spezifizierungen der relativen oder absoluten Kontraindikationen allergischer oder nicht allergischer Art siehe Kapitel 3.4 und Kapitel 6 der [Richtlinien und Empfehlungen zur Impfung gegen Covid-19](#).

Tris(hydroxymethyl)aminomethan (Kurzbezeichnung **TRIS** oder **THAM**),

auch **Tromethamin**, Trometamol (INN) sowie **TRIS-Puffer** genannt.

Chemisch handelt es sich um ein **primäres Amin** mit drei **alkoholischen Hydroxygruppen**.

	
Signal word	Warning

Pharmakeia

finde ein Medikament, ein Arzneimittel, welches KEINE Nebenwirkungen aufgelistet hat.

Essigsäure

Essigsäure (systematisch **Ethansäure**, *lateinisch acidum aceticum*) ist eine farblose, ätzende, **hygroskopische**, brennbare Flüssigkeit aus der Gruppe der **Carbonsäuren**. Es handelt sich um eine einfache **Carbonsäure** der Zusammensetzung $C_2H_4O_2$ und der **Halbstrukturformel** CH_3COOH . Sie weist einen charakteristischen sauren Geschmack und Geruch auf. Sie ist eine **schwache Säure**, die in wässriger Lösung nur teilweise **dissoziiert**.

Sicherheitshinweise

Bitte die Befreiung von der **Kennzeichnungspflicht** für Arzneimittel, Medizinprodukte, Kosmetika, Lebensmittel und Futtermittel beachten

GHS-Gefahrstoffkennzeichnung aus Verordnung (EG) Nr. 1272/2008 (CLP),^[7] ggf. erweitert^[3]



Gefahr

Pharmakeia

finde ein Medikament, ein Arzneimittel, welches KEINE Nebenwirkungen aufgelistet hat.

Essigsäure

Name of acid/acid stabilizer ingredient(s)

Moderna

- Tromethamine (acid stabilizer).
- Tromethamine hydrochloride (acid stabilizer).
- **Acetic acid.**

Johnson & Johnson (Janssen)

- Citric acid monohydrate (acid stabilizer).
- Trisodium citrate dihydrate (acid stabilizer).

(, **lateinisch** *acidum aceticum*) ist
, brennbare Flüssigkeit aus der
sich um eine einfache **Carbonsäure**
r **Halbstrukturformel** CH_3COOH . Sie
Geschmack und Geruch auf. Sie ist
Lösung nur teilweise **dissoziiert**.

Sicherheitshinweise

Bitte die Befreiung von der **Kennzeichnungspflicht** für
Arzneimittel, Medizinprodukte, Kosmetika, Lebensmittel und
Futtermittel beachten

GHS-Gefahrstoffkennzeichnung aus Verordnung (EG)
Nr. 1272/2008 (CLP),^[7] ggf. erweitert^[3]



Gefahr

Pharmakeia

finde ein Medikament, ein Arzneimittel, welches KEINE Nebenwirkungen aufgelistet hat.

PubChem About Docs Submit Contact

COMPOUND SUMMARY

Citric Acid Monohydrate

PubChem CID 22230

Structure

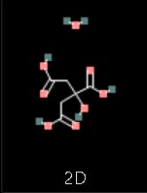

2D

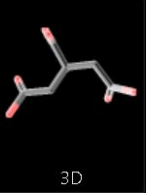

3D

Chemical Safety



Irritant

Laboratory Chemical Safety Summary (LCSS) Datasheet

Hazards	
Occupational safety and health (OHS/OSH):	
Main hazards	Skin and eye irritant
GHS labelling:	
Pictograms	  [5]
Signal word	Warning

Pharmakeia

finde ein Medikament, ein Arzneimittel, welches KEINE Nebenwirkungen aufgelistet hat.

PubChem About Docs Submit Contact

COMPOUND SUMMARY

Citric Acid Monohydrate

PubChem CID 22230

Structure

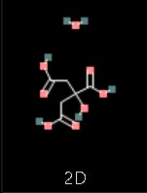

2D

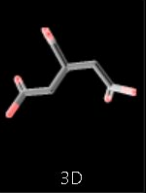

3D

Chemical Safety



Irritant

Laboratory Chemical Safety Summary (LCSS) Datasheet

Hazards	
Occupational safety and health (OHS/OSH):	
Main hazards	Skin and eye irritant
GHS labelling:	
Pictograms	 [5]
Signal word	Warning

Pharmakeia

finde ein Medikament, ein Arzneimittel, welches KEINE Nebenwirkungen aufgelistet hat.

Lipids

If you remember back to biology class, you might remember that lipids are the scientific term for fatty substances.

Simply put, lipids are fats and oils. That avocado toast you had at brunch? It had lipids in it. The olive oil in your pasta? Lipids.

Most food contains lipids that the body then stores for energy. The membranes of the cells in our bodies also contain lipids.

In vaccines, lipids surround and protect the mRNA as it's transported to the cell.

Name of **lipid** ingredient(s)

Moderna

- SM-102.
- Polyethylene glycol (PEG) 2000 dimyristoyl glycerol (DMG).
- 1,2-distearoyl-sn-glycero-3-glycero-3-phosphocholine (DSPC).

Pfizer

- (4-hydroxybutyl)azanediylbis(hexane-6, 1-diyl)bis(2-hexyldecanoate).
- 2 [(polyethylene glycol)-2000]-N,N-ditetradecylacetamide.
- 1,2-Distearoyl-sn-glycero-3-phosphocholine.

All

- **Cholesterol**.

☰ Cholesterol

[Article](#) [Talk](#)

From Wikipedia, the free encyclopedia

For the journal, see [Cholesterol \(journal\)](#).

Cholesterol is the principal **sterol** of all higher animals, **distributed in body tissues**, especially the **brain** and **spinal cord**, and in **animal fats and oils**.^{[3][4]}

Pharmakeia

Cholesterin

finde ein Medikame
aufgelistet hat.

Lipids

If you remember back to biology class, you might remember that lipids are the scientific term for fatty substances.

Simply put, lipids are fats and oils. That avocado toast you had at brunch? It had lipids in it. The olive oil in your pasta? Lipids.

Most food contains lipids that the body then stores for energy. The membranes of the cells in our bodies also contain lipids.

In vaccines, lipids surround and protect the mRNA as it's transported to the cell.

Name of lipid ingredient(s)

Moderna

- SM-102
- Polyethylene glycol (PEG) 2000 dimyristoyl glycerol (DMG)
- 1,2-distearoyl-sn-glycero-3-glycero-3-phosphocholine (DSPC).

Pfizer

- (4-hydroxybutyl)azanediyl)bis(hexane-6, 1-diy)bis(2-hexyldecanoate).
- 2 [(polyethylene glycol)-2000]-N,N-ditetradecylacetamide.
- 1,2-Distearoyl-sn-glycero-3-phosphocholine.

All

- Cholesterol

Das **Cholesterin**, auch **Cholesterol** (von griechisch *χολή cholé*, deutsch ‚Galle‘, und von *στερεός stereós*, deutsch ‚fest, hart, verhärtet‘), ist ein in allen eukaryonten Zellen^[3] vorkommender fettartiger Naturstoff. Alle Tiere und Menschen können Cholesterin selbst herstellen mit Ausnahme mancher Nematoden und Arthropoden, die es aus der Nahrung aufnehmen müssen (Cholesterin-Auxotrophie).^[4] Cholesterin ist ein essentieller Bestandteil aller tierischen Zellmembranen.^{[5][6]} Hohe LDL-Cholesterin-Werte im Blut erhöhen das Risiko für Herzinfarkt und Schlaganfall.^{[7][8]} In Österreich sind etwa 8,2 % der vorzeitigen Todesfälle auf erhöhte LDL-Cholesterinwerte zurückzuführen.^{[9][10]}

Pharmakeia

Herzinfarkt

 *Herzattacke* ist eine Weiterleitung auf diesen Artikel. Zur Kunstzeitschrift siehe [Herz](#)

Dieser Artikel oder Abschnitt bedarf einer grundsätzlichen Überarbeitung:

 *Der Artikel ist in wichtigen Punkten veraltet und bedarf einer dringenden Aktualisierung.*
--2A02:3030:800:BA1F:A0AC:5D3B:7A98:32C6 14:08, 26. Mär. 2023 (CEST)

Bitte hilf mit, ihn zu [verbessern](#), und entferne anschließend diese Markierung.

Der **Herzinfarkt** oder (genauer) **Herzmuskelinfarkt** bzw. **Myokardinfarkt**, auch **Koronarinfarkt** genannt, ist ein akutes und lebensbedrohliches Ereignis infolge einer Erkrankung des **Herzens**, bei der eine **Koronararterie** oder einer ihrer Äste verlegt oder stärker eingeengt wird. In der **Humanmedizin** gebräuchliche Abkürzungen sind HI, MI (*myocardial infarction*) oder AMI (*acute myocardial infarction*).

in griechisch χολή *cholé*, deutsch

(‚fest, hart, verhärtet‘), ist ein in

der **fettartiger Naturstoff**. **Alle Tiere**

st herstellen mit Ausnahme

die es aus der Nahrung aufnehmen

Cholesterin ist ein essentieller

nen.^{[5][6]}

höhen das **Risiko für Herzinfarkt und**

ca 8,2 % der vorzeitigen Todesfälle

zurückzuführen.^{[9][10]}

Pharmakeia

Herzinfarkt



Herzattacke ist eine Weiterleitung auf diesen Artikel. Zur Kun



Dieser Artikel oder Abschnitt bedarf einer grundsätzlichen
Der Artikel ist in wichtigen Punkten veraltet und bedarf ein
--2A02:3030:800:BA1F:A0AC:5D3B:7A98:32C6 14:08, 26.
Bitte hilf mit, ihn zu [verbessern](#), und entferne anschließend

Der **Herzinfarkt** oder (genauer) **Herzmuskelinfarkt** bzw. **Myokard**
Koronarinfarkt genannt, ist ein akutes und lebensbedrohliches E
einer Erkrankung des **Herzens**, bei der eine **Koronararterie** oder e
verletzt oder stärker eingeengt wird. In der **Humanmedizin** gebräuc
Abkürzungen sind HI, MI (*myocardial infarction*) oder AMI (*acute r*
infarction).

Symptome

Manche Menschen mit früher Myokarditis haben keine Symptome.
Andere haben leichte Symptome.

Häufige Myokarditis-Symptome sind:

- Schmerzen in der Brust
- Müdigkeit
- Anschwellen der Beine, Knöchel und Füße
- Schneller oder unregelmäßiger Herzschlag (Herzrhythmusstörungen)
- Kurzatmigkeit, in Ruhe oder bei Aktivität
- Benommenheit oder das Gefühl, ohnmächtig zu werden
- Grippeähnliche Symptome wie Kopf-, Körper- und Gelenkschmerzen, Fieber oder Halsschmerzen

man kann kein anderes Ergebnis erwarten,
wenn man immer das selbe macht.

glauben
vertrauen
verlassen

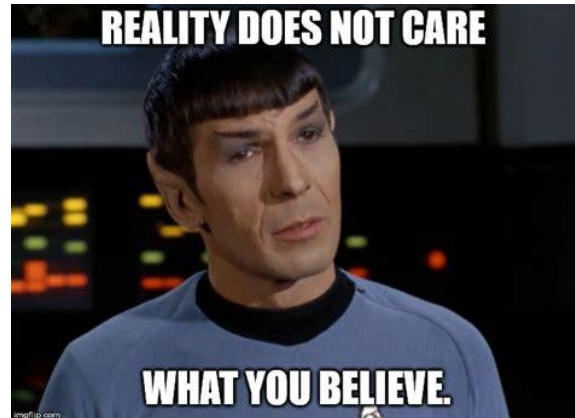

wissen
kritisch
denkt selbstständig
mit Sinnen prüfen
loslassen

man kann kein anderes Ergebnis erwarten,
wenn man immer das selbe macht.

glauben
vertrauen
verlassen



wissen
kritisch
denkt selbstständig
mit Sinnen prüfen
loslassen

man kann kein anderes Ergebnis erwarten,
wenn man immer das selbe macht.

Krankheit ist

Abwesenheit von

Gesundheit.

gesund ernähren

tägliche (intensive) Bewegung

viel draussen, im Wald, am Wasser, auf Wiesen sein

man kann kein anderes Ergebnis erwarten,
wenn man immer das selbe macht.

Krankheit ist
Abwesenheit von
Gesundheit.
mental gesund
keine negativen Gedanken
keine (negative) Emotionen

Politik & Medien

Politik & Medien

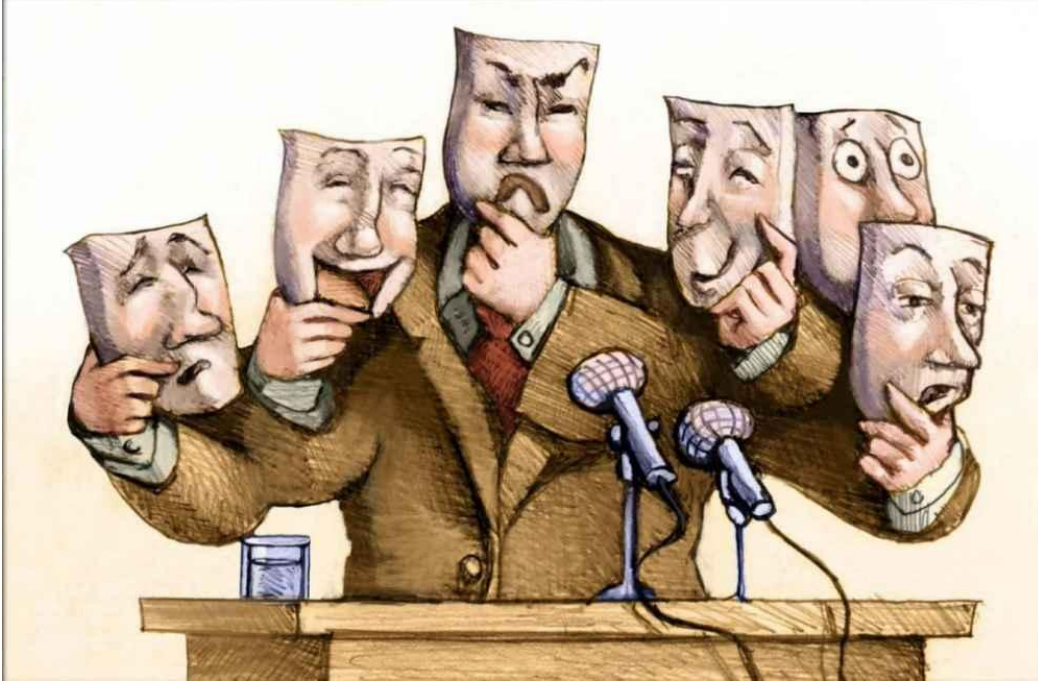

"glauben", vielleicht wörtlich "lieb haben (oder wertvoll oder zufriedenstellend), lieben"

Politik & Medien

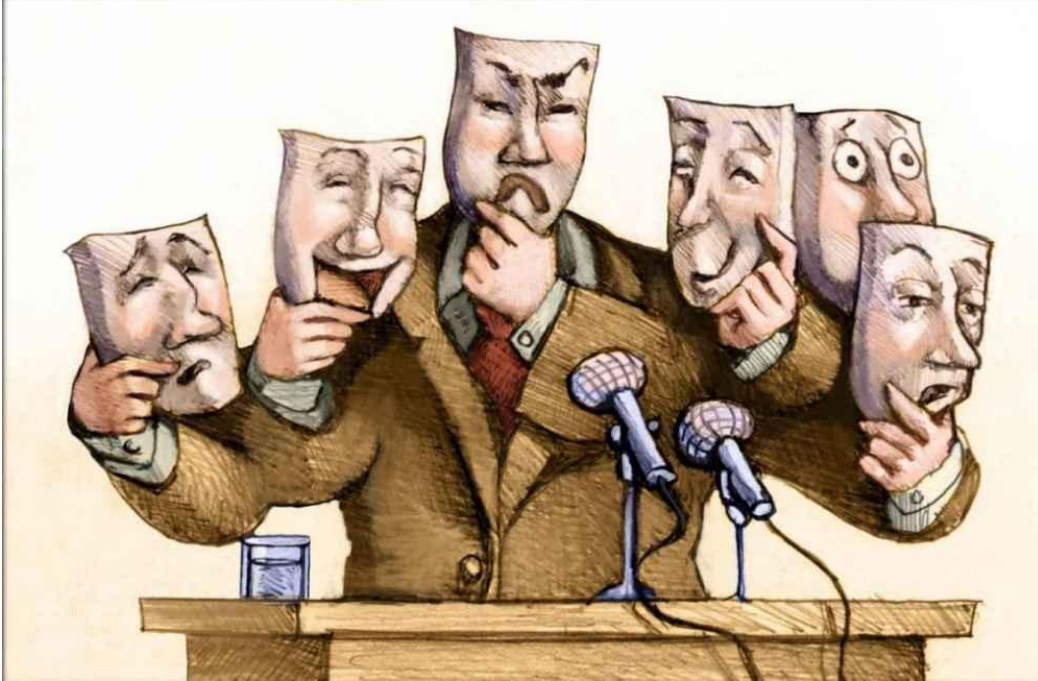

"glauben", vielleicht wörtlich "lieb haben (oder wertvoll oder zufriedenstellend), lieben"

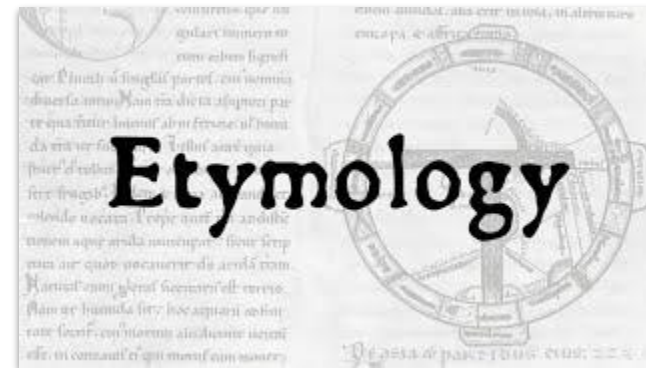

Politik & Medien

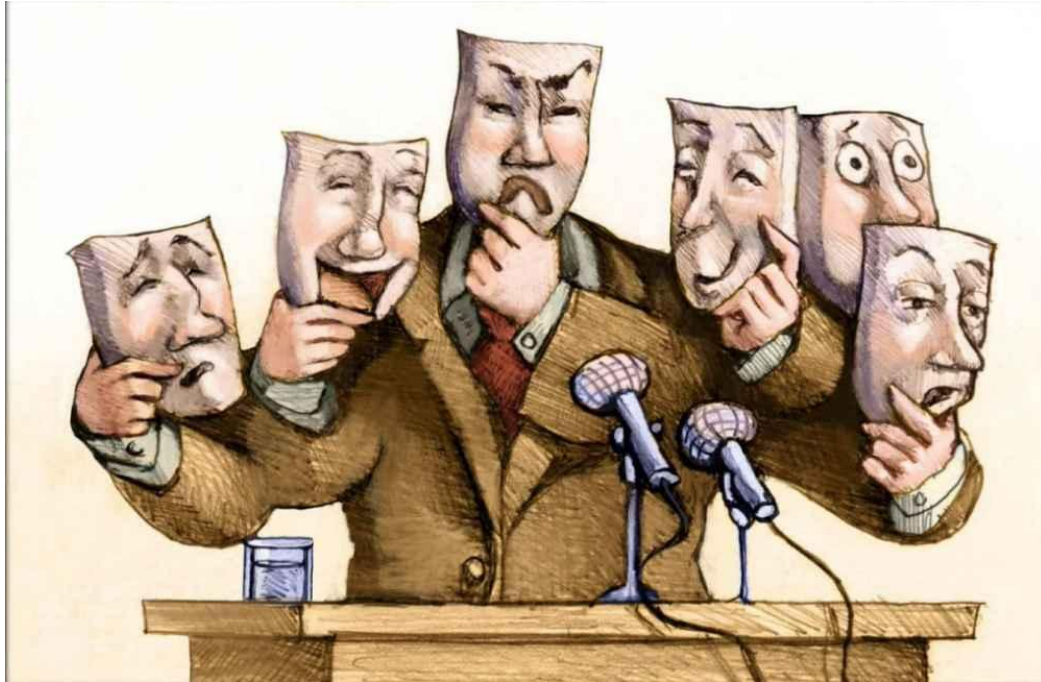

"glauben", vielleicht wörtlich "lieb haben (oder wertvoll oder zufriedenstellend), lieben"

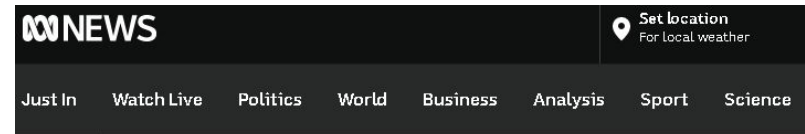

How conspiracy theories became intertwined with prejudice and paranoia across the globe

ABC RN / By Sophie Kesteven and Taryn Priadko for Late Night Live
Posted Thu 5 Oct 2023 at 8:00pm, updated Fri 6 Oct 2023 at 2:07am



Politik & Medien

"glauben", vielleicht wörtlich "lieb haben (oder wertvoll oder zufriedenstellend), lieben"



Politik & Medien

"glauben", vielleicht wörtlich "lieb haben (oder wertvoll oder zufriedenstellend), lieben"



Politik & Medien

"glauben", vielleicht wörtlich "lieb haben (oder wertvoll oder zufriedenstellend), lieben"



Politik & Medien

"glauben", vielleicht wörtlich "lieb haben (oder wertvoll oder zufriedenstellend), lieben"

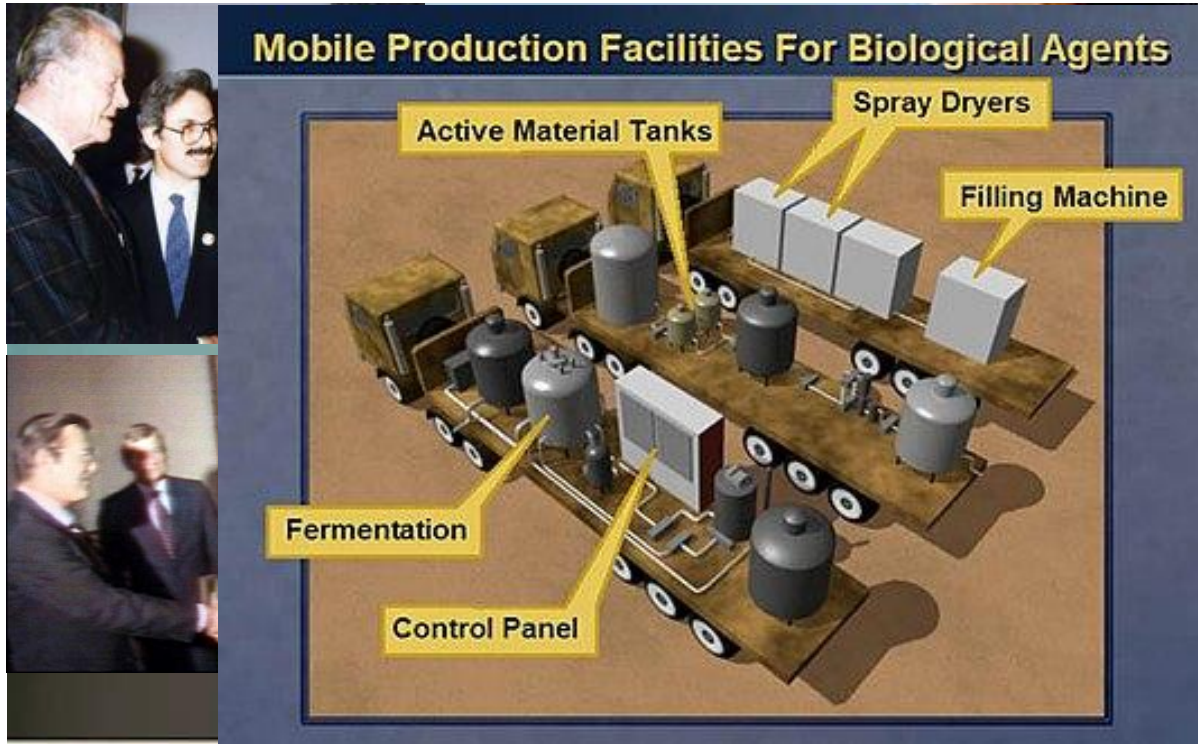

Politik & Medien

"glauben", vielleicht wörtlich "lieb haben (oder wertvoll oder zufriedenstellend), lieben"

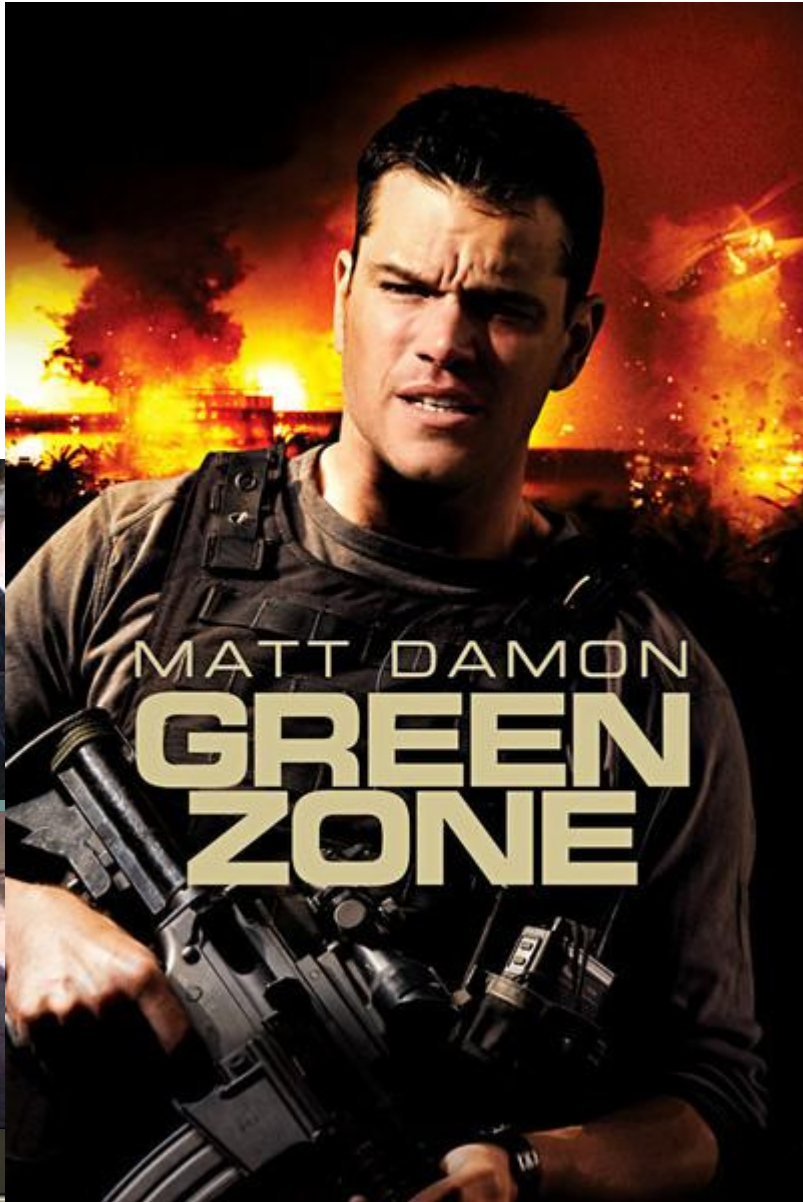

Politik & Medien

"glauben", vielleicht wörtlich "lieb haben (oder wertvoll oder zufriedenstellend), lieben"

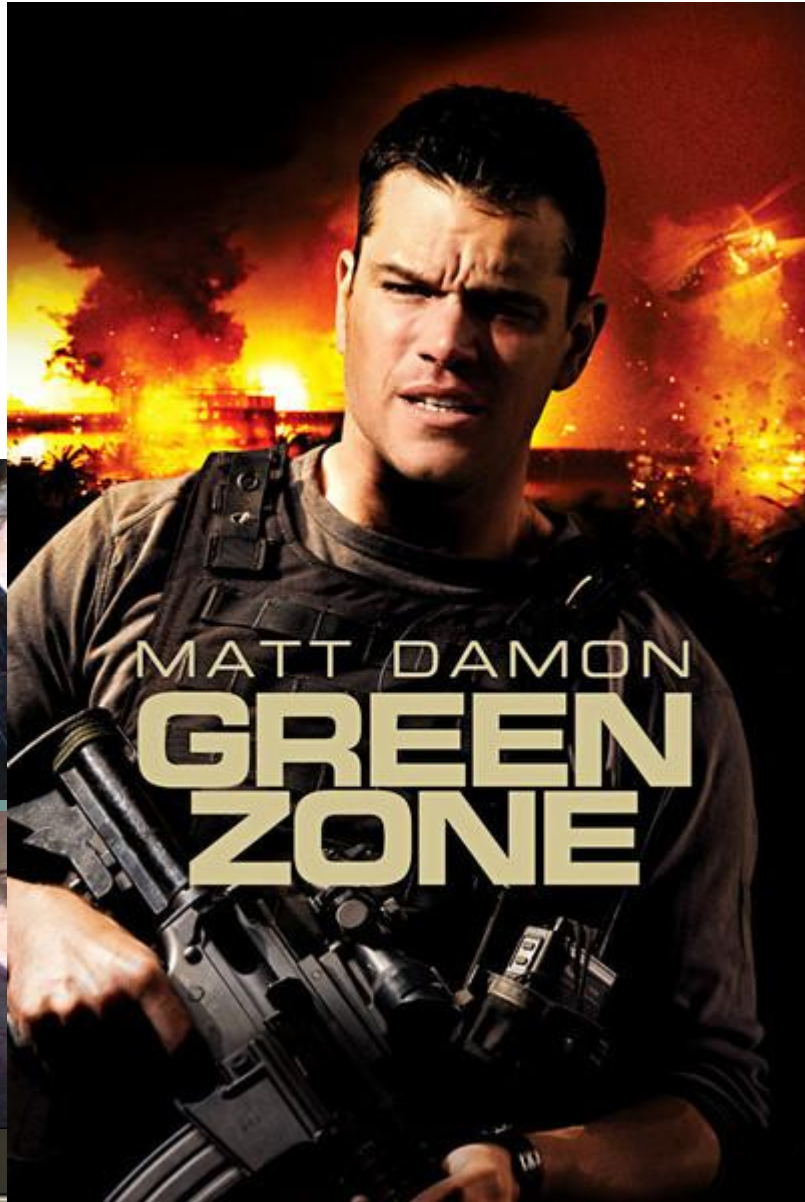

Politik & Medien

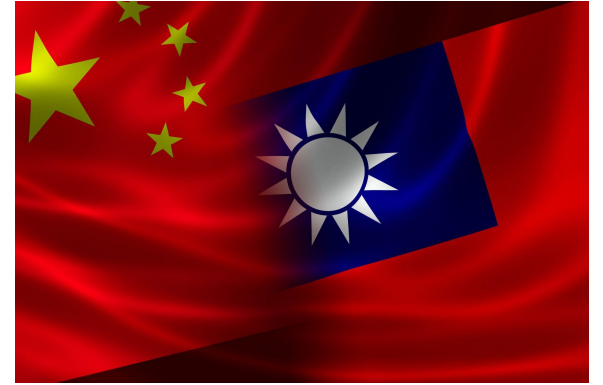

Politik & Medien

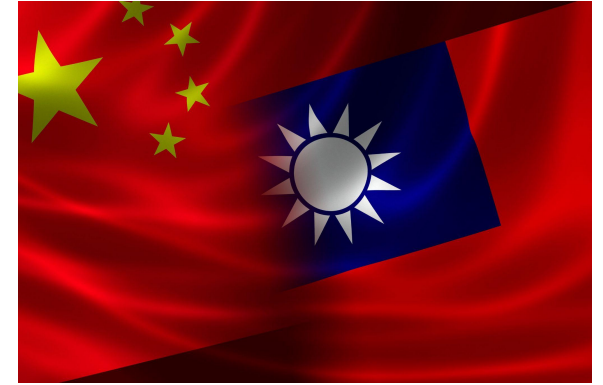

keine Partei, emotionale Involvierung, gutheissen | Teilen und Herrschen | kein guter Krieg

Religion

Religion

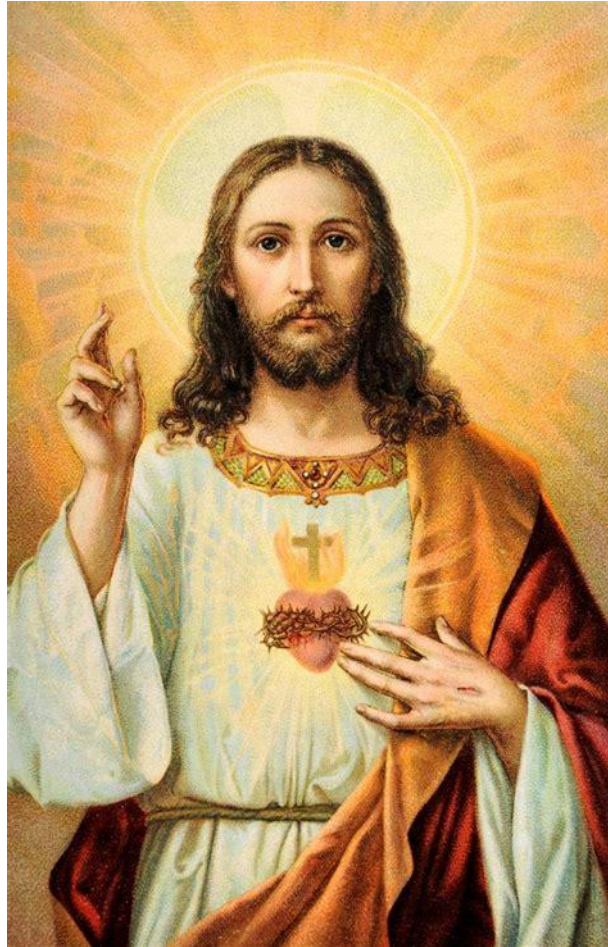

Religion

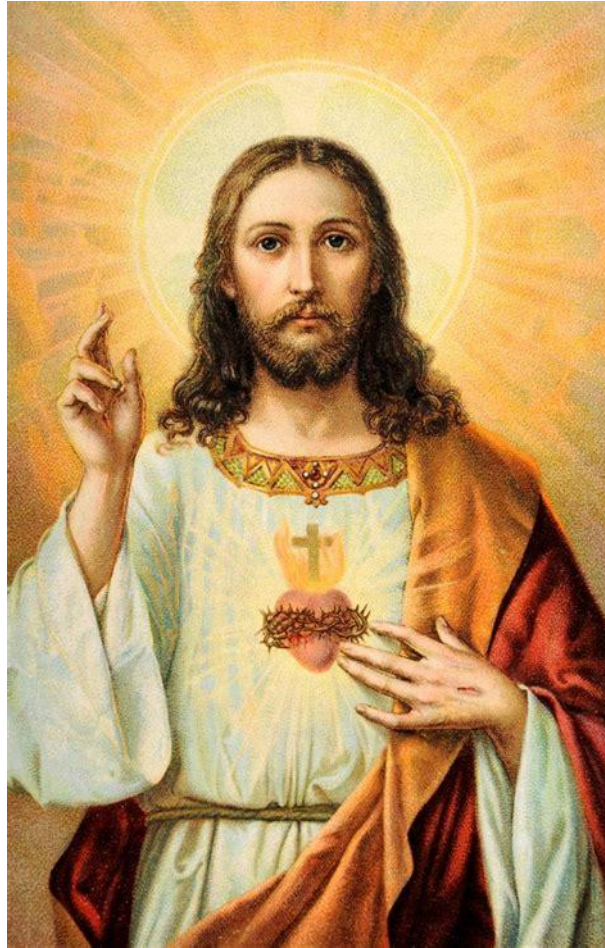

nicht Spiritualität - sondern Geld, Land, Sternkunde, Astrologie, Astrotheologie, Sonne, Mond und Stern

Religion



nicht Spiritualität - sondern Geld, Land, Sternkunde, Astrologie, Astrotheologie, Sonne, Mond und Stern

Lucifer Instrument Helps Astronomers See Through Darkness to Most Distant Observable Objects

No, those aren't horns in the upper right

BY REBECCA BOYLE | PUBLISHED APR 23, 2010 11:19 PM EDT

SCIENCE

Religion



Home > Science > Infrared Astronomy > Projects > LUCI

LUCI
A Near-Infrared Camera & Spectrograph for the LBT

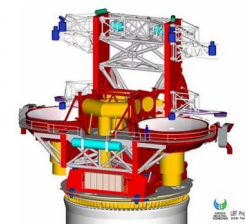

Fig.1: 3d-model of the LBT

The LBT (Large Binocular Telescope) is a collaboration between astronomical institutes in Germany, Italy, and the US. The telescope is located on Mount Graham, near Tucson, Arizona at an altitude of about 3200 m. The LBT is a binocular telescope consisting of two 8.4-meter mirrors on a common mount (Fig. 1). This telescope is equivalent in light-gathering power to a single 11.8 meter instrument. Because of its binocular arrangement, the telescope achieves a resolving power corresponding to a 22.8-meter telescope. A major innovative feature of the LBT is the integrated adaptive optics (which compensates the image perturbation caused by atmospheric turbulences). The essential component of an adaptive optics system is a deformable mirror which corrects the wavefront deformations in real-time. At the LBT, the secondary mirrors provide the deformable surfaces, therefore, in contrary to other telescopes, no additional components in the optical path are required. This configuration minimizes the instrumental background radiation and thus makes the LBT well suited for infrared observations.

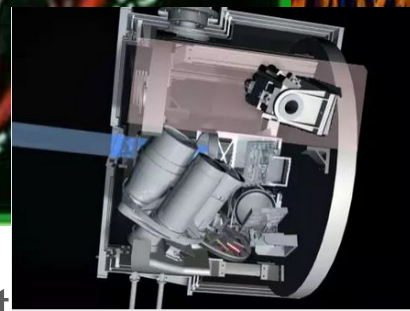

Fig.2: Cut through the LUCI cryostat. The pink area indicates the location of the MOS-unit

LUCIFER (LBT Near Infrared Spectroscopic Utility with Camera and Integral Field Unit for Extragalactic Research) is the near-infrared instrument for the LBT. The name of the instrument was officially changed to LUCI in 2012. LUCI operates in the 0.9 - 2.5 μm spectral range using a 2048 x 2048 element Hawaii II detector array from Rockwell and provides imaging and spectroscopic capabilities in seeing- and diffraction limited modes. In its focal plane area, long-slit and multi-slit masks can be installed for single- and multi-object spectroscopy. A fixed collimator produces an image of the

unde, Astrologie, Ast

Lucifer Instrument Helps Astronomers See Through Darkness to Most Distant Observable Objects

No, those aren't horns in the upper right

BY REBECCA BOYLE | PUBLISHED APR 23, 2010 11:19 PM EDT

SCIENCE



Religion



Team
MOS unit
Consortium
LMS Software
Gallery
Links
Internal

Home > Science > Infrared Astronomy > Projects > LUCI

LUCI

A Near-Infrared Camera & Spectrograph for the LBT



Fig.1: 3d-model of the LBT

The **LBT** (Large Binocular Telescope) is a collaboration between astronomical institutes in Germany, Italy, and the US. The telescope is located on Mount Graham, near Tucson, Arizona at an altitude of about 3200 m. The LBT is a binocular telescope consisting of two 8.4-meter mirrors on a common mount (Fig. 1). This telescope is equivalent in light-gathering power to a single 11.8 meter instrument. Because of its binocular arrangement, the telescope achieves a resolving power corresponding to a 22.8-meter telescope. A major innovative feature of the LBT is the integrated adaptive optics (which compensates the image perturbation caused by atmospheric turbulences). The essential component of an adaptive optics system is a deformable mirror which corrects the wavefront deformations in real-time. At the LBT, the secondary mirrors provide the deformable surfaces, therefore, in contrary to other telescopes, no additional components in the optical path are required. This configuration minimizes the instrumental background radiation and thus makes the LBT well suited for infrared observations.

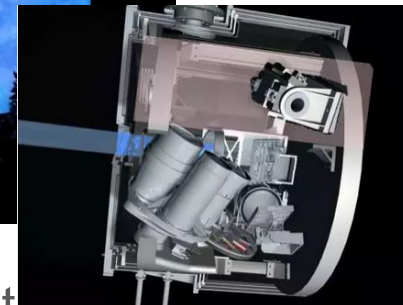
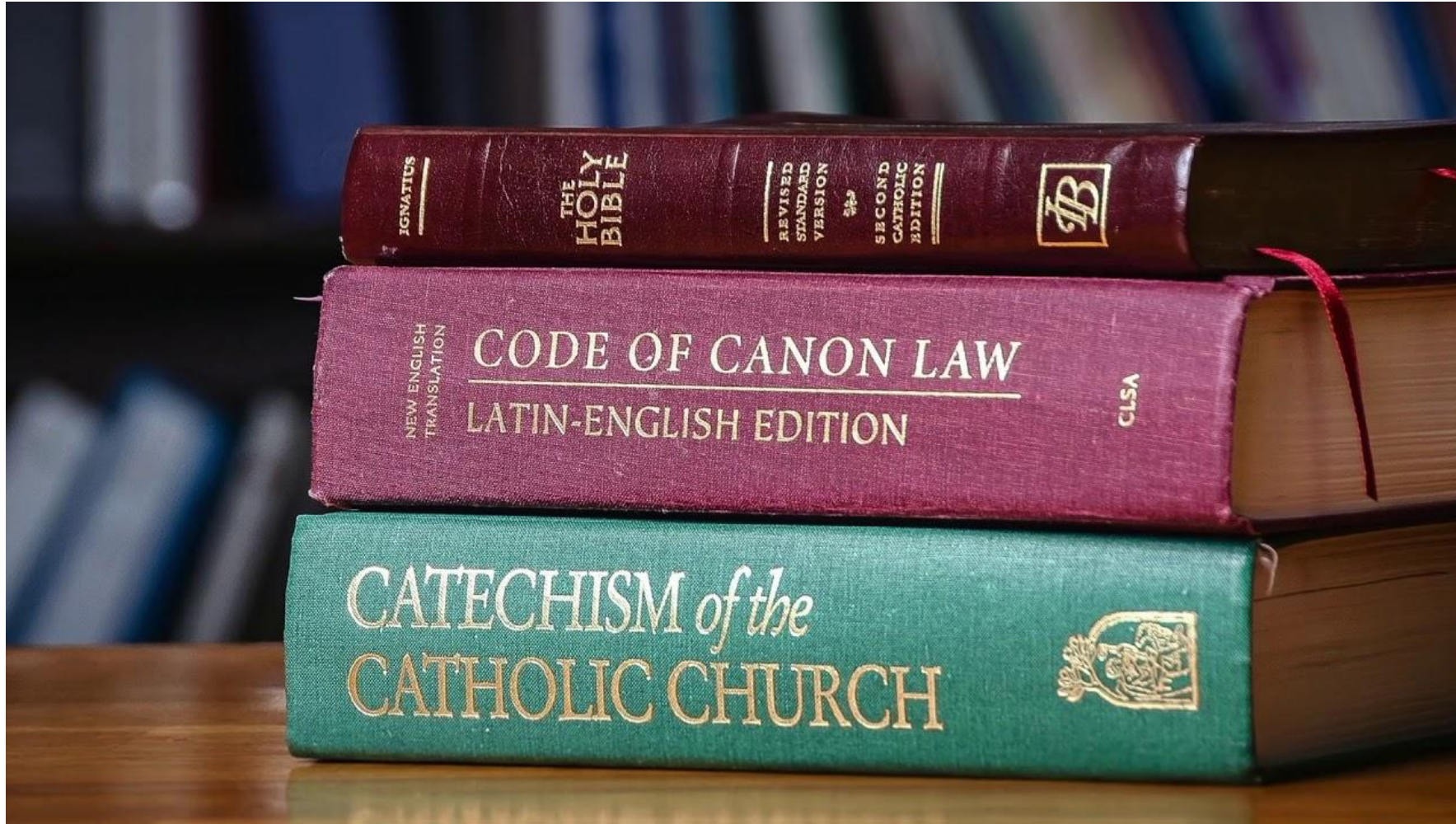

Fig.2: Cut through the LUCI cryostat. The pink area indicates the location of the MOS-unit

LUCIFER (LBT Near Infrared Spectroscopic Utility with Camera and Integral Field Unit for Extragalactic Research) is the near-infrared instrument for the LBT. The name of the instrument was officially changed to **LUCI** in 2012. LUCI operates in the 0.9 - 2.5 μm spectral range using a 2048 x 2048 element Hawaii II detector array from Rockwell and provides imaging and spectroscopic capabilities in seeing- and diffraction limited modes. In its focal plane area, long-slit and multi-slit masks can be installed for single- and multi-object spectroscopy. A fixed collimator produces an image of the

ernkunde, Astrologie, Ast

Religion



nicht Spiritualität - sondern Geld, Land, Sternkunde, Astrologie, Astrotheologie, Sonne, Mond und Stern

Religion



nicht Spiritualität - sondern Geld, Land, Sternkunde, Astrologie, Astrotheologie, Sonne, Mond und Stern

Religion

Etymologie

Etymologisches Wörterbuch (Wolfgang Pfeifer)

katholisch · Katholik · Katholizismus

katholisch Adj. 'zur größten christlichen Kirche, an deren Spitze der Papst steht, gehörend, diese Kirche bezeichnend bzw. betreffend', entlehnt (16. Jh.) aus gleichbed. spätlat. *catholicus*, griech. (kirchensprachlich) *katholikós* (καθολικός); in lat. Form bereits im 8. Jh. in ahd. Texten. Das griech. (und lat.) Adjektiv bedeutet eigentlich 'allgemein, generell, universal' und ist eine Bildung zum Adverb griech. *kathólū* (καθόλου) 'im ganzen, im allgemeinen, überhaupt', einer präpositionalen Fügung (s. ↗ *kata-*) mit dem Genitiv des Adjektivs griech. *hólos* (όλος) 'ganz, ungeteilt, vollständig' (also eigentlich 'über das Ganze hin'). Seit dem 2. Jh. wird griech. *katholikós* auf die christliche Kirche bezogen; dadurch entwickelt sich die Bedeutung 'universal, allgemeine Geltung besitzend' auch zu 'rechtgläubig'. Aus dem Griech. entlehntes lat. *catholicus* erscheint (adjektivisch wie substantivisch) vornehmlich im religiös-kirchlichen Bereich in den eben genannten Bedeutungen; dabei steht das substantivierte Maskulinum *catholicus* zunächst im Gegensatz zu kirchenlat. *haereticus* 'Ketzer'. – **Katholik** m. um 1700 aufkommend, zunächst wohl unter frz. Einfluß (vgl. die Schreibungen *Catholicke*, Plur. *Catholiquen*), nach lat. *catholicus* (s. oben). **Katholizismus** m. (2. Hälfte 17. Jh.).

nicht Spiritualität - sondern Geld, Land, Sternkunde, Astrologie, Astrotheologie, Sonne, Mond und Stern

Religion

Etymologie

Etymologisches Wörterbuch (Wolfgang Pfeifer)

catholic (adj.)



mid-14c., *catholik*, "of the doctrines of the ancient Church" (before the East/West schism), **literally "universally accepted,"** from French *catholique*, from Church Latin *catholicus* "universal, general," from Greek *katholikos*, from phrase *kath' holou* **"on the whole, in general,"** from *kata* "about" + genitive of *holos* "whole" (from PIE root ***sol-** "whole, well-kept").

Medieval Latin *catholicus* was practically synonymous with *Christianus* and meant "constituting or conforming to the church, its faith and organization" (as opposed to local sects or heresies).

With capital C-, it was applied by Protestants to the Church in Rome by c. 1554, after the Reformation began in England. The general sense of "embracing all, universal" in English is from 1550s. The meaning "not narrow-minded or bigoted" is from 1580s. The Latin word was rendered in Old English as *eallgeleaflic*.

Papst steht, gehörend, diese Kirche bezeichnend bzw. betreffend,

spr me äp gar llg vc sz ch **katholisch (adj.)**

Mitte 14. Jh., *catholik*, "von den Lehren der alten Kirche" (vor dem Ost-West-Schisma), wörtlich

"allgemein anerkannt", von französisch *catholique*, von kirchenlateinisch *catholicus* "universal, allgemein", von griechisch *katholikos*, von *kath' holou* "im Ganzen, im Allgemeinen", von *kata* "über" + Genitiv von *holos* "ganz" (von PIE-Wurzel ***sol-** "ganz, wohlbehalten").

nicht Spiritualität - sondern Geld, Land, Sternkunde, Astrologie, Astrotheologie, Sonne, Mond und Stern

Religion

Etymologie

Etymologisches Wörterbuch (Wolfgang Pfeifer)

Muslim · Moslem · Muselmann · Mohammedaner

Muslim, Moslem, Muselmann m. Anhänger des Islam, Entlehnung (19. Jh.) von arab. *muslim* 'der sich (Allah, dem Glauben) **Unterwerfende**' In älterer Sprache dafür (unter Angleichung an nhd. *Mann*) *Musulmann* (17. Jh.), auch *Muselmann* (Plural *Muselmänner*, *Muselmänner*), nach ital. *musulmano*, frz. *mus(s)ulman*, die den Pluralformen türk. *müslüman*, pers. *musulmān*, *muslimān* folgen, und **Mohammedaner** m. 'Anhänger der Lehren Mohammeds', *Mahometaner* (17. Jh.), eine Substantivierung von *Mohammedanus*, *Mahometanus* Adj., zu *Mahometus*, *Muhamedus*, dem latinisierten Namen *Mohammed*, arab. *Muḥammad*; vgl. französisiertes *Mahomet*, woraus frz. *Mahumétan*.

nicht Spiritualität - sondern Geld, Land, Sternkunde, Astrologie, Astrotheologie, Sonne, Mond und Stern

Religion

Etymologie

Islam (n.)

> gang Pfeifer)

"religious system revealed by Muhammad," 1816, from Arabic *islam*, literally "submission" (to the will of God), from root of *aslama* "he resigned, he surrendered, he submitted," causative conjunction of *salima* "he was safe," and related to *salam* "peace."

ng (19. Jh.) von arab. *muslim* 'der sich (Allah, Gleichung an nhd Mann) *Musulmann* (17 Islam (n.)

den Pluralformen türk. *müslüman*, pers. *musulmān*, *muslimān* 'religiöses System, das von Mohammed offenbart wurde', *Mahometaner* (17. Jh.), eine Substantivwurde", 1816, aus dem Arabischen *islam*, wörtlich "Unterwerfung" (unter den Willen Gottes), aus der *Mahometanus* Adj., zu *Mahometus*, *Muhamedus*, dem latinisi Wurzel von *aslama* "er hat aufgegeben, er hat sich ergeben, er hat sich unterworfen", kausale *Muhammad*; vgl. französisiertes *Mahomet*, woraus frz. *Mahuméta* Konjunktion von *salima* "er war sicher", und verwandt mit *salam* "Frieden".

nicht Spiritualität - sondern Geld, Land, Sternkunde, Astrologie, Astrotheologie, Sonne, Mond und Stern

Religion

Judaism (n.)

c. 1400 (attested in Anglo-Latin from mid-13c.), from Old French *Judaisme* and directly from Late Latin *Judaismus*, from Greek *loudaismos*, from *loudaios* "Jew" (see **Jew**). The Anglo-Latin reference is from a special tax levied on the Jews of England. Earlier in same sense was *Juhede* "Jewish faith, Judaism," literally "Jew-hood" (early 14c.).

also from **c. 1400**

c. 1400 (im Anglo-Lateinischen seit Mitte des 13. Jh. bezeugt), aus dem Altfranzösischen *Judaisme* und direkt aus dem Spätlateinischen *Judaismus*, aus dem Griechischen *loudaismos*, aus *loudaios* "Jude" (siehe *Jude*). Der anglo-lateinische Bezug stammt von einer Sondersteuer, die von den Juden in England erhoben wurde. Frühere Bedeutung war *Juhede* "jüdischer Glaube, Judentum", wörtlich "Judentum" (frühes 14. Jh.).

nicht Spiritualität - sondern Geld, Land, Sternkunde, Astrologie, Astrotheologie, Sonne, Mond und Stern

Religion

Jew (n.)

late 12c., *Giw, Jeu*, "a Jew (ancient or modern), one of the Jewish race or religion," from Anglo-French *iuw*, Old French *giu* (Modern French *Juif*), from Latin *Iudaeum* (nominative *Iudaeus*), from Greek *Ioudaios*, from Aramaic (Semitic) *jehudhai* (Hebrew *y'hudi*) "a Jew," from *Y'hudah* "Judah," literally "celebrated," name of Jacob's fourth son and of the tribe descended from him.

Spelling with *J*- predominated from 16c. Replaced Old English *Iudeas* "the Jews," which is from Latin. As an offensive and opprobrious term, "person who seeks gain by sordid means," c. 1600. *Jews' harp* "simple mouth harp" is from 1580s, earlier *Jews' trump* (1540s); the connection with Jewishness is obscure, unless it is somehow biblical.

In uneducated times, inexplicable ancient artifacts were credited to Jews, based on the biblical chronology of history: such as *Jews' money* (1570s) "Roman coins found in England." In Greece, after Christianity had erased the memory of classical glory, ruins of pagan temples were called "Jews' castles," and in Cornwall, *Jews' houses* was the name for the remains of ancient tin-smelting works.

also from **late 12c.**

Jude (n.)

spätes 12. Jh., *Giw, Jeu*, "ein Jude (alt oder modern), einer der jüdischen Rasse oder Religion", von Anglo-Französisch *iuw*, Altfranzösisch *giu* (modernes Französisch *Juif*), von Lateinisch *Iudaeum* (Nominativ *Iudaeus*), von Griechisch *Ioudaios*, von Aramäisch (semitisch) *jehudhai* (hebräisch *y'hudi*) "ein Jude", von *Y'hudah* "Juda", wörtlich "gefeiert", Name von Jakobs viertem Sohn und des von ihm abstammenden Stammes.

Die Schreibweise mit *J*- setzte sich ab dem 16. Jahrhundert durch. Ersetzte das altenglische *Iudeas* "die Juden", das aus dem Lateinischen stammt. Als beleidigender und schmähhlicher Begriff "Person, die mit schmutzigen Mitteln nach Gewinn strebt", um 1600. *Maultrommel* "einfache Mundharmonika" stammt aus den 1580er Jahren, früher *Maultrommel* (1540er Jahre); die Verbindung zum Judentum ist unklar, es sei denn, sie ist irgendwie biblisch.

nicht Spiritualität - sondern Geld, Land, Sternkunde, Astrologie, Astrotheologie, Sonne, Mond und Stern

Religion

Vermögen der römisch-katholischen Kirche

Das **Vermögen der römisch-katholischen Kirche** setzt sich dezentral aus dem Vermögen des **Heiligen Stuhls**, der **Bistümer** und mit der römisch-katholischen Kirche verbundenen Organisationen und Unternehmen zusammen. Maßgebliche Einflussfaktoren der **Kirchenfinanzierung** sind neben **Einnahmen aus Kirchensteuern, Kirchenbeiträgen, Spenden und Erträgen aus wirtschaftlichen Unternehmungen und Beteiligungen auch staatliche Unterstützungen und Steuervorteile**. Die Vermögensverhältnisse kirchlicher Körperschaften und Einrichtungen sind in verschiedenen Teilen der **Weltkirche** und ihrer **Ortskirchen** außerordentlich unterschiedlich.

Vereinigte Staaten [Bearbeiten | Quelltext bearbeiten]

In den Vereinigten Staaten besaß die römisch-katholische Kirche Anfang der 1970er Jahre über 1.100.000 ha Ackerland.^[18] Im Zuge der **Missbrauchsskandale** meldeten folgende Bistümer Konkurs an: das **Bistum Davenport** in Iowa, **Bistum Fairbanks** in Alaska, das **Erzbistum Portland**, das **Bistum San Diego** in Kalifornien, das **Bistum Spokane** in Washington, das **Bistum Tucson** in Arizona, das **Bistum Wilmington** in Delaware und das **Erzbistum Milwaukee**. **Dadurch konnten die Diözesen Ansprüche von Klägern abwenden**.^{[19][20]}

Schweiz [Bearbeiten | Quelltext bearbeiten]

Laut einer „konservativen Schätzung“ des **Wirtschaftsmagazins ECO** des **Schweizer Radio und Fernsehens** betragen die jährlichen Einnahmen der katholischen Kirche in der Schweiz fast eine Mrd. Franken; die **Einnahmen stammten hauptsächlich aus Kirchensteuern**; das Vermögen der katholischen Kirchgemeinden in der Schweiz wird auf mehr als 1,5 Mrd. Franken oder 1,37 Mrd. Euro (Stand März 2013) geschätzt.^[17]

Deutschland [Bearbeiten | Quelltext bearbeiten]

Vermögenswerte [Bearbeiten | Quelltext bearbeiten]

Der Sozialwissenschaftler **Carsten Frenk** untersuchte 2001 das Vermögen der **römisch-katholischen Kirche in Deutschland**.^[5] Nach seinen Berechnungen summierten sich Ende 2002 die **Werte von Grundbesitz, Immobilien, Geldanlagen und Beteiligungen der katholischen Kirche und der zu ihr gehörenden Institutionen auf ein Vermögen von 270 Milliarden Euro**.^[6] Die römisch-katholische Kirche sei mit 8250 km² **Grundeigentum größter privater Grundbesitzer** in Deutschland.^{[7][8]} Frenk führte im Jahr 2013 neue Berechnungen durch, nach denen sich das Vermögen der katholischen Kirche 2013 auf bis zu 200 Milliarden Euro belief. Haupteinnahmequellen der Kirche seien die **Kirchensteuer**, **Vermögenserträge** und **Staatsleistungen**.^[9]

nicht Spiritualität - sondern Geld, Land, Sternkunde, Astrologie, Astrotheologie, Sonne, Mond und Stern

Religion

WIRTSCHAFT

5171 Immobilien und ein Skandal

Vatikan veröffentlicht erstmals Güterbericht



25.07.2021, 09:53 Uhr



Der Vatikan besitzt viele prunkvolle Gebäude. Nur wenige allerdings sind so prunkvoll wie der Petersdom in Rom.

(Foto: imago images/Eibner Europa)



Folgen auf:  

Am Dienstag beginnt im Vatikan ein Immobilienprozess gegen einen einflussreichen Kardinal. Um für Aufklärung zu sorgen, veröffentlicht der Kirchenstaat erstmals seinen Güterbesitz. Nur rund 14 Prozent der Immobilien werden zu marktüblichen Preisen vermietet.

SRF



Die Reichtümer des Vatikans

Aus Rendez-vous vom 27.12.2016.

Bild: Reuters

News >

International >

Reichtum des Vatikans

Wie viel besitzt die Kirche in Rom wirklich?

Papst Franziskus hegt einen Wunsch. Kurz nach seiner Wahl vor bald vier Jahren sagte er: «Ich möchte eine arme Kirche, eine Kirche für die Armen.» Wirklich arm ist der Vatikan aber nicht.

Massimo Agostinis

Dienstag, 27.12.2016, 14:20 Uhr

nicht Spiritualität - sondern Geld, Land, Sternkunde, Astrologie, Astrotheologie, Sonne, Mond und Stern

Religion

Die Haupteinnahmequellen des Vatikans

1. Der Erlös aus den Eintritten in die vatikanischen Museen spült jedes Jahr rund 90 Millionen Euro in die Kassen.
2. Die Vatikanbank IOR steuert jedes Jahr etwa 25 bis 50 Millionen Euro bei.
3. Einen Teil des Budgets bestreitet der Heilige Stuhl mit den Einnahmen aus seinem Immobilien- und Anlageportfolio.
4. Hinzu kommen die Einnahmen aus der weltweiten Kollekte an Ostern. Der Sammlerlös geht in der Regel zu 100 Prozent nach Rom.



TV



Audio



Wörter des Vatikans

vous vom 27.12.2016.

International >

des Vatikans

wie viel besitzt die Kirche in Rom

Ein Grossteil dieses Geldes investierten die Säckelmeister des Vatikans schon vor dem Zweiten Weltkrieg in Liegenschaften an bester Lage in europäischen Hauptstädten. Sie legten so den Grundstein für die gesunden Finanzen des Gottesstaates.

nicht Spiritualität - sondern Geld, Land, Sternkunde, Astrologie, Astrotheologie, Sonne, Mond und Stern

Religion

Der Vatikan und Papst Franziskus besitzen in der Schweiz Immobilien

Der Vatikan ist reich und das Vermögen des Kirchenstaates wächst von Jahr zu Jahr. Einnahmequellen sind zum Beispiel Mieten – auch von Schweizer Liegenschaften.

«SI Rieu-Soleil SA» ist die formelle Eigentümerin eines unscheinbaren Wohnhauses im Genfer Quartier Eaux-Vives. Nichts ungewöhnliches könnte man meinen. Falsch! «SI Rieu-Soleil SA» hat nur einen einzigen Aktionär: den [Vatikan](#).

Vatikan kaufte Immobilien mit Mussolini-Gelder

NZZ

Der jüngste Finanzskandal im Vatikan erfüllt so manches Klischee

Die Investition in eine Londoner Luxusresidenz endete für den Heiligen Stuhl jüngst mit einem Verlust in dreistelliger Millionenhöhe. Der mutmasslich Verantwortliche wurde nicht etwa zur Verantwortung gezogen, sondern zum Kardinal befördert.

Marcel Gyr, Dieter Bachmann

10.12.2019, 06.00 Uhr



Merken



Drucken



Teilen

nicht Spiritualität - sondern Geld, Land, Sternkunde, Astrologie, Astrotheologie, Sonne, Mond und Stern

Religion

SRF TV Audio

«ECO Spezial»: Der Vatikan, sein Geld und seine Probleme

Aus ECO vom 05.06.2018.

News > Wirtschaft >

Das heilige Vermögen

Des Papstes Immobilien in der Schweiz

Der Vatikan besitzt in der Schweiz ein Dutzend Wohnhäuser. Doch die Mieter kennen ihren wahren Vermieter nicht.

Jean François Tanda
Montag, 04.06.2018, 16:55 Uhr

Kirchensteuer

Deutschland

Die Kirchensteuer in Deutschland ist eine Steuer, die Religionsgemeinschaften von ihren Mitgliedern zur Finanzierung der Ausgaben der Gemeinschaft erheben. In der Bundesrepublik Deutschland wird die Kirchensteuer von den Finanzämtern der jeweiligen Länder eingezogen, die dafür eine Aufwandsentschädigung einbehalten. Nach Art. [Wikipedia \(DE\)](#)

[Share Feedback](#)

W [https://de.wikipedia.org/wiki/Kirchensteuer_\(Deutschland\)](https://de.wikipedia.org/wiki/Kirchensteuer_(Deutschland))
Kirchensteuer (Deutschland) - Wikipedia
Die **Kirchensteuer** in Deutschland ist eine Steuer, die Religionsgemeinschaften von ihren Mitgliedern zur Finanzierung der Ausgaben der Gemeinschaft erheben. In der Bundesrepublik Deutschland wird die **Kirchensteuer** von den Finanzämtern der jeweiligen Länder eingezogen, die dafür eine...

<https://www.deutschlandfunkkultur.de/kirche-finanzierung-staatsleistungen-100.html>
Warum bekommt die Kirche Millionen vom Staat? - Deutschlandfunk ...
Apr 18, 2023 · Eine der Haupteinnahmequellen der Kirche ist die **Kirchensteuer** - im Jahr 2021 etwa sechs Milliarden Euro für die evangelische und 6,7 Milliarden Euro für die katholische Kirche.

<https://www.steuerbot.com/ratgeber/steuerrwissen/kirchensteuer>
Kirchensteuer - Definition und einfache Erklärung! | Steuerbot
Feb 2, 2024 · **Warum** zahlt man **Kirchensteuer**, obwohl man kein Kirchenmitglied ist? Es gibt einen Fall, in welchem Konfessionslose dennoch **Kirchensteuer** zahlen müssen. Das ist der Fall, wenn der Ehepartner [Ö](#) einer Kirche angehört. Ist man steuerlich gemeinsam veranlagt, so muss man nun auch...

<https://www.dbk.de/themen/kirche-und-geld/kirchensteuer>
Kirchensteuer: Deutsche Bischofskonferenz
Warum ist die **Kirchensteuer** steuerlich voll absetzbar? Spenden können im Rahmen des Gemeinnützigkeitsrechtes bis zu 20 Prozent des Gesamtbetrags der Einkünfte steuermindernd geltend gemacht werden. Für die **Kirchensteuer** gilt, dass sie nach diesem Grundgedanken ebenfalls als...

nicht Spiritualität - sondern Geld, Land, Sternkunde, Astrologie, Astrotheologie, Sonne, Mond und Stern

Religion

Etymologie

Etymologisches Wörterbuch (Wolfgang Pfeifer)



Religion · religiös · Religiosität

Religion f. ‘Glaube an als existent vorausgesetzte überirdische, heilige, göttliche Mächte, dessen Lehre (Festlegungen, Dogmen u. dgl.) und seine Ausübung’, entlehnt (1. Hälfte 16. Jh.) aus lat. *religio* (Genitiv *religiōnis*) ‘gewissenhafte Beachtung dessen, was sich auf die Verehrung der Götter bezieht, Sorgfalt, Gewissenhaftigkeit (gegenüber dem Heiligen), religiöses Gefühl, fromme Scheu, Gottesfurcht, Glaube, das Heilige, kultische Verehrung’. Es handelt sich wahrscheinlich um eine Bildung (so bereits Cicero) zu lat. *relegere* ‘von neuem in Gedanken durchgehen’, eigentlich ‘wieder zusammennehmen, zurücknehmen, wieder, von neuem lesen’ (vgl. lat. *legere* ‘auflesen, sammeln, auslesen, auswählen, lesen’). Eine andere, ebenfalls antike, jedoch bereits christlich geprägte Auffassung (bei Lactantius, um 300) stellt lat. *religio* zu lat. *religāre* ‘zurück-, auf-, anbinden, befestigen’ (vgl. lat. *ligāre* ‘binden, an-, festbinden, verbinden, vereinigen’); sie wird von Augustin aufgenommen, der *religio* als ‘Bindung des Menschen an Gott’ begreift, und dadurch Bestandteil der älteren Kirchensprache. – **religiös** Adj. ‘die Religion betreffend, auf ihr beruhend, gläubig,

nicht Spiritualität - sondern Geld, Land, Sternkunde, Astrologie, Astrotheologie, Sonne, Mond und Stern

Religion

religion (n.) 



c. 1200, *religioun*, "state of life bound by monastic vows," also "action or conduct indicating a belief in a divine power and reverence for and desire to please it," from Anglo-French *religiun* (11c.), Old French *religion*, *relegion* "piety, devotion; religious community," and directly from Latin *religionem* (nominative *religio*) "respect for what is sacred, reverence for the gods; conscientiousness, sense of right, moral obligation; fear of the gods; divine service, religious observance; a religion, a faith, a mode of worship, cult; sanctity, holiness," in Late Latin "monastic life" (5c.).

This noun of action was derived by Cicero from *relegere* "go through again" (in reading or in thought), from *re-* "again" (see **re-**) + *legere* "read" (see **lecture** (n.)). However, popular etymology among the later ancients (Servius, Lactantius, Augustine) and the interpretation of many modern writers connects it with *religare* "to bind fast" (see **rely**), via the notion of "place an obligation on," or "bond between humans and gods." In that case, the *re-* would be intensive. Another possible origin is *religiens* "careful," opposite of *negligens*.

nicht Spiritualität - sondern Geld, Land, Sternkunde, Astrologie, Astrotheologie, Sonne, Mond und Stern

Religion

religion (Etymologie

Etymologisches Wörterbuch (Wolfgang Pfeifer)



obligat · Obligation · obligatorisch

obligat Adj. ‘erforderlich, unerlässlich, unentbehrlich’ (16. Jh.), in der Musik *obligate Stimme* ‘selbständig geführte und unentbehrliche Stimme’ (im Instrumental- bzw. Vokalsatz), Entlehnung aus lat. *obligātus*

conscientious Part.adj. ‘verbindlich, verpflichtet’, von lat. *obligāre* ‘anbinden, verbindlich machen, verpflichten’ (zu lat. *religion*, a fai *ligāre* ‘binden, vereinigen’). – **Obligation** f. ‘Verbindlichkeit, Verpflichtung, Schuldverschreibung’. Zuerst mnd.

obligācie, mnl. *obligacie* in der Handelssprache der Hanse (um 1400), danach nhd. *Obligacion* (um 1500),

This noun of "again" (see

entlehnt aus lat. *obligātio* (Genitiv *obligātiōnis*) ‘Verpflichtung, Schuldforderungsverhältnis’. **obligatorisch**

Adj. ‘verbindlich, verpflichtend, vorgeschrieben’ (18. Jh.), lat. *obligātōrius* ‘verbindend, verbindlich’.

(Servius, Laetianus, Augustine) and the interpretation of many modern writers connects it with *reigare* to

bind fast" (see **rely**), via the notion of "place an obligation on," or "bond between humans and gods." In that

case, the *re-* would be intensive. Another possible origin is *religiens* "careful," opposite of *negligens*.

nicht Spiritualität - sondern Geld, Land, Sternkunde, Astrologie, Astrotheologie, Sonne, Mond und Stern

Religion

Etymologie

Etymologisches Wörterbuch (Wolfgang Pfeifer)

Kirche · kirchlich · Kirchner · Kirchenlicht · Kirchenmaus · Kirchenvater · Kirchhof · Kirchspiel · Kirchtag · Kirchweih

Kirche f. ‘christliches Gotteshaus, Gemeinschaft gläubiger Christen gleichen Bekenntnisses’, ahd. *kiriha* (8. Jh.), mhd. *kirche*, asächs. *kerika*, *kirica*, mnd. mnl. *kerke*, *karke*, nl. *kerk*, aengl. *cir(i)ce*, *cyr(i)ce*, engl. *church* ist entlehnt aus spätgriech. *kýrikón* (κυρικόν) ‘Gotteshaus’ (4. Jh.), einer Vulgärform von griech. *kýriakón* (κυριακόν), Neutr. Sing. zu *kýriakós* (κυριακός) Adj. ‘dem Herrn gehörig’, abgeleitet von *kýrios* (κύριος) ‘Herr, Herrscher’, auch Bezeichnung Gottes bzw. Christi. Daß das Got. griech. *kýrikón* den übrigen germ. Sprachen vermittelt habe, ist wenig wahrscheinlich, statt dessen ist Aufnahme des Wortes im griech.-lat. geprägten Christentum der römischen Kolonialstädte (z. B. Metz, Trier, Köln) im Rahmen der Bautätigkeit der konstantinischen Epoche anzunehmen. Das in den germ. Sprachen geltende feminine Genus mag unter dem Einfluß von lat. *basilica* entstanden sein. Bereits ahd. *kiriha* bezeichnet (wie kirchenlat. *ecclesia*) sowohl das ‘Gotteshaus’ und die dort ‘versammelte Gemeinde’ als auch die ‘geistige Kirche’. Vgl. MASSER Bez. f. d. christl. Gotteshaus (1966) 17 ff. – **kirchlich** Adj. ahd. *kir(i)hlīh* (9. Jh.), mhd. *kirchlich*. **Kirchner** m.

nicht Spiritualität - sondern Geld, Land, Sternkunde, Astrologie, Astrotheologie, Sonne, Mond und Stern

Religion

Etymologie

Etymologisches Wörterbuch (Wolfgang Pfeifer)

church (n.)

Old English *cirice*, *circe* "place of assemblage set aside for Christian worship; the body of Christian believers, Christians collectively; ecclesiastical authority or power," from Proto-Germanic **kirika* (source also of Old Saxon *kirika*, Old Norse *kirkja*, Old Frisian *zerke*, Middle Dutch *kerke*, Dutch *kerk*, Old High German *kirihha*, German *Kirche*).

Das geprägte Christentum der römischen Reichsstadt (z. B. Metz, Trier, Köln) im Rahmen der Bauaktivität der konstantinischen Epoche anzunehmen. Das in den germ. Sprachen geltende feminine Genus mag unter dem Einfluß von lat. *basilica* entstanden sein. Bereits ahd. *kirihha* bezeichnet (wie kirchenlat. *ecclēsia*) sowohl das 'Gotteshaus' und die dort 'versammelte Gemeinde' als auch die 'geistige Kirche'. Vgl. MASSER Bez. f. d. christl. Gotteshaus (1966) 17 ff. – **kirchlich** Adj. ahd. *kir(i)hlīh* (9. Jh.), mhd. *kirchlich*. **Kirchner** m.

nicht Spiritualität - sondern Geld, Land, Sternkunde, Astrologie, Astrotheologie, Sonne, Mond und Stern

Faschismus

Faschismus



Fascisme — Wikipédia
fr.wikipedia.org



fascisme italien ...
futura-sciences.com



Fascisme en France — Wikipédia
fr.wikipedia.org



Fascisme — Wikipédia
fr.wikipedia.org



Fascisme: ontstaan, betekenis en kenme...
historiek.net



nterpréter le fascisme – Enzo Trav...
histoireetsociete.wordpress.com



fascisme – Store norske leksikon
snl.no



Le fascisme, c'est le parti du ...
reve86.org



fascisme italien ...
larousse.fr



Faschismus



Interpréter le fascisme – Enzo Trav...
histoireetsociete.wordpress.com

fascisme – Store norske leksikon
snl.no

Le fascisme, c'est le parti du ...
reve86.org

fascisme italien ...
larousse.fr



Faschismus

 <https://derfunke.ch> › deutsch › theorie › faschismus › was-ist-eigentlich-faschismus

Was ist eigentlich: Faschismus? - der Funke

Beim **Faschismus** handelt es sich dabei um **eine** Bewegung, die vor allem gegen die organisierte ArbeiterInnenklasse (Gewerkschaften, Arbeiterparteien) gerichtet **ist** und zum Ziel hat, sämtliche Formen **des** organisierten Proletariats mit Gewalt zu zerschlagen.

 <https://www.kas.de> › de › web › extremismus › rechtsextremismus › was-ist-faschismus

Was ist Faschismus? - Extremismus - Konrad-Adenauer-Stiftung

Jul 11, 2023 · Der italienische **Faschismus** zeichnete sich aus durch ein autoritäres, Demokratie ablehnendes und auf einen Führer („Duce“) zentriertes Regierungssystem, durch **eine** aggressive und auf Eroberungen zielende Außenpolitik, durch **eine** Aufwertung der Rolle **des** Militärs in der...

Der Faschismus ist eine Form des radikalen, rechtsgerichteten, autoritären Ultranationalismus, der sich durch diktatorische Macht, gewaltsame Unterdrückung der Opposition und starke Reglementierung von Gesellschaft und Wirtschaft auszeichnet

larousse.fr



Faschismus

Der Begriff ist abgeleitet von "fascio", italienisch für "Bund" oder "Bündel"; das Logo der Faschisten war ein Rutenbündel, das die Stärke und Überlegenheit einer Gemeinschaft gegenüber Einzelnen symbolisieren sollte. Aus den ab 1919 gegründeten Kampfbünden ("Fascio di combattimento") formte Benito Mussolini 1921 die Faschistische Partei Italiens mit ihm als autoritärem Führer. Sie kämpfte mit aggressiver Propaganda und offenem Straßenterror gegen Sozialismus und Kommunismus.

Der Faschismus ist eine Form des radikalen, rechtsgerichteten, autoritären Ultranationalismus, der sich durch diktatorische Macht, gewaltsame Unterdrückung der Opposition und starke Reglementierung von Gesellschaft und Wirtschaft auszeichnet

Faschismus

Der Begriff ist abgeleitet von "fascio", italienisch für "Bund" oder "Bündel"; das Logo der Faschisten war ein Rutenbündel, das die Stärke und Überlegenheit einer Gemeinschaft gegenüber Einzelnen symbolisieren sollte. Aus den ab 1919 gegründeten Kampfbünden ("Fascio di combattimento") formte Benito Mussolini 1921 die Faschistische Partei Italiens mit ihm als autoritärem Führer. Sie kämpfte mit aggressiver Propaganda und offenem Straßenterror gegen Sozialismus und Kommunismus.



Der Faschismus ist eine Form des radikalen, rechtsgerichteten, autoritären Ultranationalismus, der sich durch diktatorische Macht, gewaltsame Unterdrückung der Opposition und starke Reglementierung von Gesellschaft und Wirtschaft auszeichnet

Faschismus

Der Begriff ist abgeleitet von "fascio", italienisch für "Bund" oder "Bündel"; das Logo der Faschisten war ein Rutenbündel, das die Stärke und Überlegenheit einer Gemeinschaft gegenüber Einzelnen symbolisieren sollte. Aus den ab 1919 gegründeten Kampfbünden ("Fascio di combattimento") formte Benito Mussolini 1921 die Faschistische Partei Italiens mit ihm als autoritärem Führer. Sie kämpfte mit aggressiver Propaganda und offenem Straßenterror gegen Sozialismus und Kommunismus.



Faschismus

Der Begriff ist abgeleitet von "fascio", italienisch für "Bund" oder "Bündel"; das Logo der Faschisten war ein Rutenbündel, das die Stärke und Überlegenheit einer Gemeinschaft gegenüber Einzelnen symbolisieren sollte. Aus den ab 1919 gegründeten Kampfbünden ("Fascio di combattimento") formte Benito Mussolini 1921 die Faschistische Partei Italiens mit ihm als autoritärem Führer. Sie kamerte mit aggressiver Propaganda und offenen Straßenerrufen gegen Sozialismus und Kommunismus.



CONSPIRACY



CONFIRMED

Faschismus

Faschismus ist Faschismus

Faschismus m. reaktionäre politische Richtung und Herrschaftsform, von ital. fascio 'Bund, Bündel',

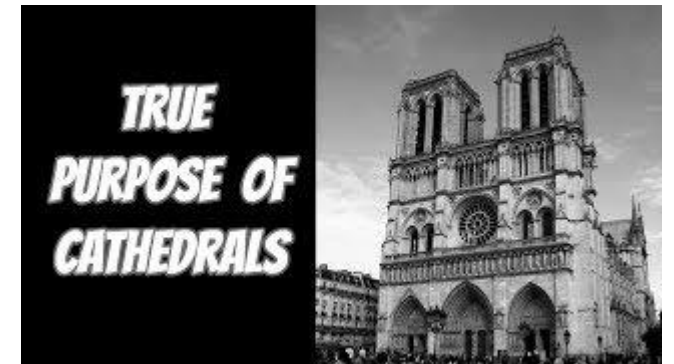
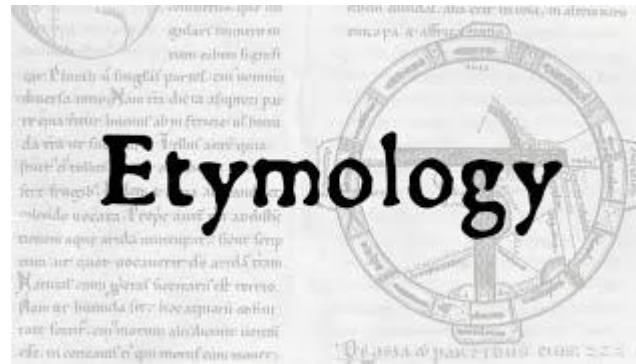

Faschismus

Sozialismus ist Faschismus



Sozialismus m. 'erste Entwicklungsstufe der sozialökonomischen Gesellschaftsformation des Kommunismus' sowie 'Lehre vom Aufbau und der Entwicklung der sozialistischen und kommunistischen Gesellschaft',

Faschismus

Kommunismus ist Faschismus



Kommunismus m.
Gesellschaftsformation, die auf dem
gesellschaftlichen Eigentum an
Produktionsmitteln beruht, sowie die
Lehre vom Aufbau, den Prinzipien und
Gesetzmäßigkeiten dieser
Gesellschaftsordnung;

Faschismus

Demokratismus ist Faschismus



Demokratismus m. frz. *démocratie*,
engl. *democratism* entsprechend, seit
den 90er Jahren des 18. Jhs. bezeugt
und weithin gleichbed. mit Demokratie

Demokratie f. 'Herrschaft der Mehrheit
eines Volkes, Staat mit
demokratischer Regierungsform',

Faschismus

Diktatur ist Faschismus

Diktatur f. 'allgemeine unumschränkte Herrschaft' (16. Jh.), auch 'Gewaltherrschaft',



Geschichte (History)

Geschichte (His Tory)

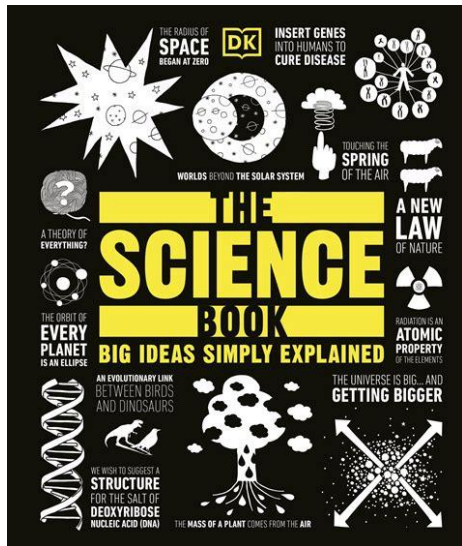
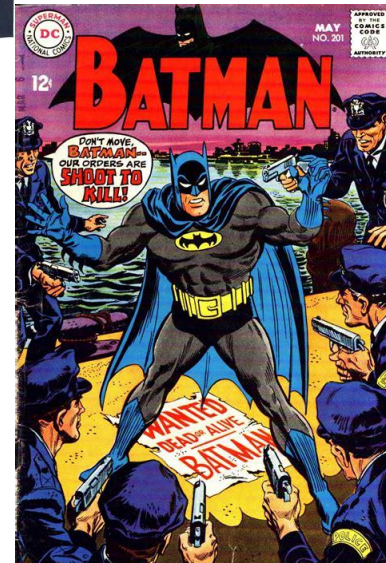
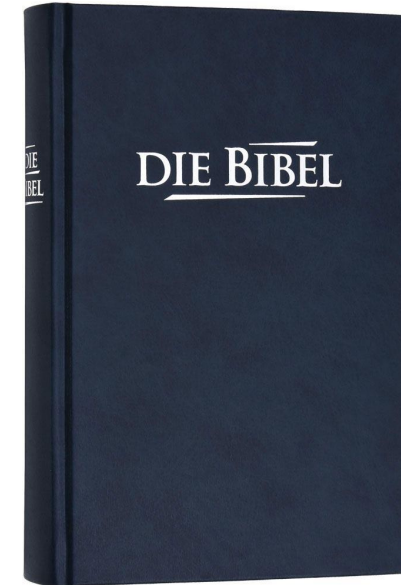
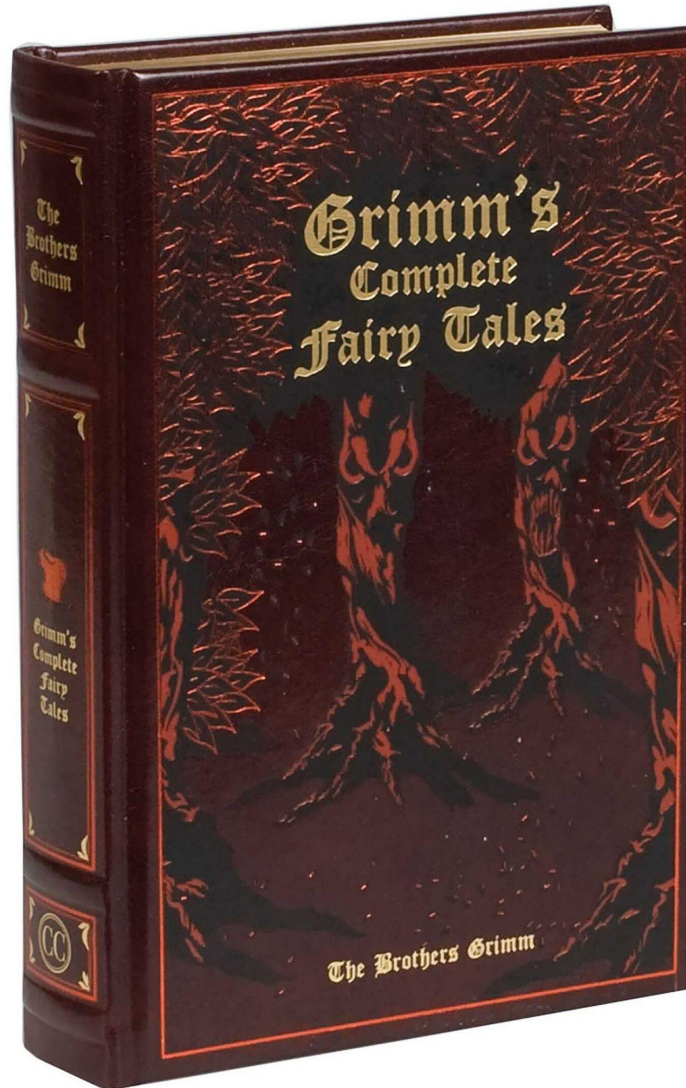

Geschichte (Hi Story)

Ge-schicht-e

Ge-

Zusammengehörigkeit

Ergebnis des zugehörigen Verbs

beschreiben

zeitlich davorliegend

Schicht um Schicht, die nächste
darauf schichten

Geschichte (Hi Story)

Ge-schicht-e

Ge-

Zusammengehörigkeit

Ergebnis des zugehörigen Verbs

beschreiben

zeitlich davorliegend

Schicht um Schicht, die nächste
darauf schichten

Hi-stor-y

phonetisch hi = high

story = Stockwerk

Stockwerk um Stockwerk, das
nächste hoch schichten

Geschichte (His Story)

Geschichte f. 'Ereignis, Erzählung, Wissenschaft von der Entwicklung der Gesellschaft (im weiteren Sinne auch von der Natur) in der Vergangenheit',

Märchen n. im Volk überlieferte Erzählung, in der von wunderbaren Begebenheiten in Verbindung mit übernatürlichen Mächten berichtet wird, für kleine (in Versen abgefaßte) Erzählungen erfundenen Inhalts, sich gegen mhd. *mærelīn* 'Geschichtchen, Erdichtetes',

Narrativ (n.) "eine Geschichte erzählen oder die Einzelheiten einer Handlung, eines Ereignisses oder einer Angelegenheit nacherzählen", "Bericht, Aussage, ein Bericht, eine Erzählung, Erzählung, erzählende Geschichte,"

Erzählung f. 'in Worten dargestellte Begebenheit',

Geschichte (His Tory)

Tory (n.)

1566, "an outlaw," specifically "one of a class of Irish robbers noted for outrages and savage cruelty," from Irish *toruighe* "plunderer," originally "pursuer, searcher," from Old Irish *toirighim* "I pursue," from *toir* "pursuit," from Celtic **to-wo-ret-* "a running up to," from PIE root **ret-* "to run, roll" (see

[rotary](#) Etymology, meaning and definition of rotary

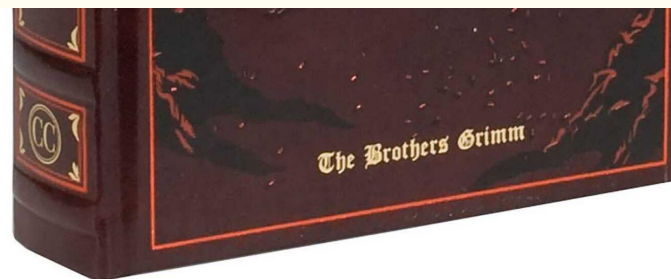
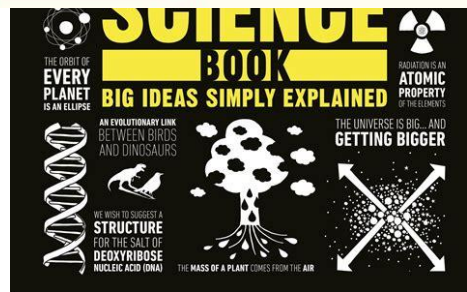

Geschichte (His Tory)

Tory (n.)

1566, "an outlaw," specifically "one of a class of Irish robbers noted for outrages and savage cruelty," from Irish *toruighe* "plunderer," originally "pursuer, searcher," from Old Irish *toirighim* "I pursue," from *toir* "pursuit," from Celtic **to-wo-ret-* "a running up to," from PIE root **ret-* "to run, roll" (see rotary).

1566, "ein Geächteter", insbesondere "einer aus einer Klasse irischer Räuber, die für ihre Schandtaten und wilde Grausamkeit bekannt waren", von irisch *toruighe* "Plünderer", ursprünglich "Verfolger, Sucher", von altirisch *toirighim* "ich verfolge", von *toir* "Verfolgung", von keltisch **to-wo-ret-* "ein Auflaufen", von der PIE-Wurzel **ret-* "laufen, rollen" (siehe Rotation).

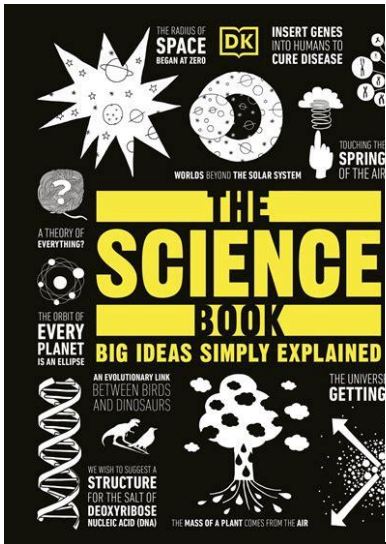

Geschichte (His Tory)

* A PERMISSION SLIP TO BE COMPLETELY DELULU

BROW BEAT

The History of “History Is Written by the Victors”

Many attribute the adage to Winston Churchill, but it turns out he was just rewriting some losers.

BY MATTHEW PHELAN NOV 26, 2019 • 7:19 PM



Hermann Göring, Adam Driver, Winston Churchill Photo illustration by Slate. Photos by State Treasury of Poland, Sundance Institute, and BiblioArchives/LibraryArchives/Wikipedia.



"O
fro
Iris
p t

Geschichte (His Tory)

NZZ



BROW BEAT

The History of “History Is Written by the Victors”

Many attribute the adage to Winston Churchill, but it turns out he was just rewriting some losers.

BY MATTHEW PHELAN NOV 26, 2019 • 7:19 PM



<https://footwearheights.com/how-tall-winston-churchill>

How Tall Was Winston Churchill? - Footwear Heights

Winston Churchill was an average height man for his time, standing 5'6.75" (168.9 cm) tall at his peak and when fully straight. He did however lose height in later years and walked with a stooped posture, and is regularly pictured with his wife who was taller than him, he could appear shorter than average height for...

Hermann Göring, Adam Driver, Winston Churchill | Photo illustration by Slate. Photos by State Treasury of Poland, Sundance Institute, and BiblioArchives/LibraryArchives/Wikipedia.

Der grösste Brite ein Kriegsverbrecher?

Die Geschichte wird freundlich mit mir sein, denn ich habe die Absicht, Geschichte zu schreiben», hat Winston Churchill gesagt. Er hat es getan, doppelt sogar: als britischer Weltkriegs- Premier, der Hitler in die Knie zwang, und als Autor einer

01.12.2002

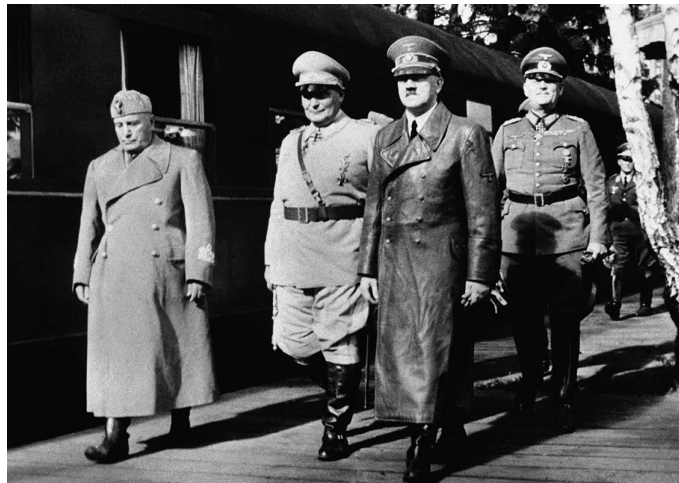

Adolf Hitler und Benito Mussolini
Der italienische Diktator Benito Mussolini (links) bereist mit dem deutschen Diktator Adolf Hitler (zweiter von rechts) während des Zweiten Weltkriegs die Ostfront. Mit ihnen gehen die deutschen Naziführer Hermann Göring (zwischen Mussolini und Hitler) und Wilhelm Keitel (rechts).

NZZ

Geschichte (His Tory)

in einem Krieg, egal was für einer, gibt es keine Gewinner, nur Verlierer.

Die Verschwörung: "Geschichte wird vom Gewinner geschrieben"

So - wer ist der Gewinner?

– wenn sich zwei streiten, freut sich der Dritte –

Wer ist der Dritte? Und was ist die Geschichte?

Der grösste Brite ein Kriegsverbrecher?

Die Geschichte wird freundlich mit mir sein, denn ich habe die Absicht, Geschichte zu schreiben», hat Winston Churchill gesagt. Er hat es getan, doppelt sogar: als britischer Weltkriegs- Premier, der Hitler in die Knie zwang, und als Autor einer

01.12.2002

BY MATTHEW PHELAN NOV 26, 2019 • 7:19 PM



Hermann Göring, Adam Driver, Winston Churchill | Photo illustration by Slate. Photos by State Treasury of Poland, Sundance Institute, and BiblioArchives/LibraryArchives/Wikipedia.

Geschichte (His Tory)

in einem Krieg, egal was für einer, gibt es keine Gewinner, nur Verlierer.

Die Verschwörung: "Geschichte wird vom Gewinner geschrieben"

So - wer ist der Gewinner?

– wenn sich zwei streiten, freut sich der Dritte –

Wer ist der Dritte? Und was ist die Geschichte?



A PERMISSION SLIP TO BE COMPLETELY DELULU

BROW BEAT

The History of "History Is Written by the Victors"

Many attribute the adage to Winston Churchill, but it turns out he was just rewriting some losers.

BY MATTHEW PHELAN NOV 26, 2019 • 7:19 PM



Hermann Göring, Adam Driver, Winston Churchill | Photo illustration by Slate. Photos by State Treasury of Poland, Sundance Institute, and BiblioArchives/LibraryArchives/Wikipedia.

Geschichte (His Tory)

Many attribute the adage to Winston Churchill, but it turns out he was just rewriting some losers.

BY MATTHEW PHELAN NOV 26, 2019 • 7:19 PM



[About Hoover](#) [Fellows](#) [Research](#) [Commentary](#)

HOOVER DIGEST

RESEARCH + COMMENTARY ON PUBLIC POLICY

ARTICLES

Operation Osoaviakhim

In *The Russians in Germany*, Hoover fellow **Norman M. Naimark** has written a definitive account of the Soviet occupation of eastern Germany (later the German Democratic Republic, or East Germany) in the years immediately after World War II. All the Allies engaged in a postwar scramble for German scientists and technology, Naimark argues, but the Soviets, particularly dependent on acquiring German know-how, ordered German scientists rounded up and shipped to...

Tuesday, January 30, 1996 • 0 min read

By: **Norman M. Naimark**

Volume 58, No. 3 (September 2014) —

Operation Paperclip: The Secret Intelligence Program to Bring Nazi Scientists to America

Publication Details

By: Annie Jacobsen

Reviewed by: Jay Watkins

Geschichte (His Tory)

Many attribute the adage to Winston Churchill, but it turns out he was just rewriting some losers.

BY MATTHEW PHELAN NOV 26, 2019 • 7:19 PM



[About Hoover](#) [Fellows](#) [Research](#) [Commentary](#)

HOOVER DIGEST

RESEARCH + COMMENTARY ON PUBLIC POLICY

ARTICLES

Operation Osoaviakhim

In *The Russians in Germany*, Hoover fellow **Norman M. Naimark** has written a definitive account of the Soviet occupation of eastern Germany (later the German Democratic Republic, or East Germany) in the years immediately after World War II. All the Allies engaged in a postwar scramble for German scientists and technology, Naimark argues, but the Soviets, particularly dependent on acquiring German know-how, ordered German scientists rounded up and shipped to...

Tuesday, January 30, 1996 • 0 min read

By: **Norman M. Naimark**

Von den 24 Angeklagten wurden zwölf zum Tode und sieben zu Freiheitsstrafen verurteilt, drei Angeklagte wurden freigesprochen. Zwei Verfahren wurden ohne Verurteilung eingestellt.

Volume 58, No. 3 (September 2014) —

Operation Paperclip: The Secret Intelligence Program to Bring Nazi Scientists to America

Publication Details

By: Annie Jacobsen

Reviewed by: Jay Watkins

Geschichte (His Tory)

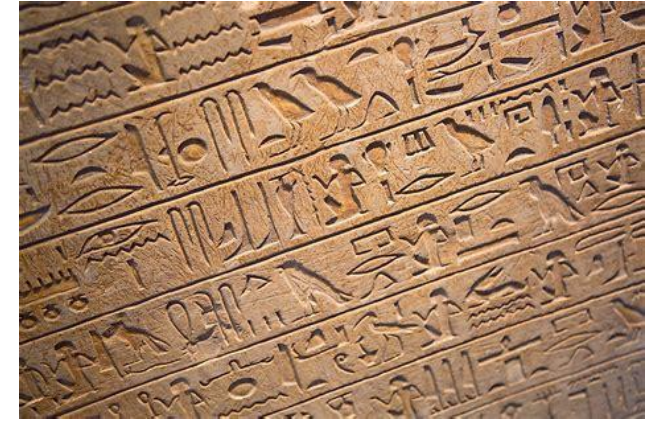

诶 比 西 迪 伊 艾弗 吉 艾尺
A B C D E F G H

艾 杰 开 艾勒 艾马 艾娜 哦
I J K L M N O

屁 吉吾 艾儿 艾丝 艾娜 哦
P Q R S T U

А Б В Г Д Е Ж С З И І

К Л М Н О П Р С Т У Ф

Х Ё Ц Ч Ш Щ Ъ Ы Ь Ъ ІА

Ю Ю Ж ІЖ А ІА Ӏ Ψ Θ V Ç

Geschichte (His Tory)



Buchstabe
Buch-stabe
Buche-stabe
to stab
to stab the beech
to stab the book

stechen (v.)
spätes 14. Jh., stabben, "stechen" (eine spitze Waffe, in jemanden); "einen Schlag ausführen" mit einem Dolch usw., die zum späteren schottischen stob "durchbohren, stechen" wurde, von stob (n.), das vielleicht eine Variante von stub (n.) "Pfahl, Nagel" ist, aber Barnhart findet dies "zweifelhaft".



Hartholz (ab 31 N/qmm)

Holz	Härte nach Brinell
Erle	33
Eiche	34-35
Buche	34-37
Esche	37-41
Bambus*	40-43
Robinie	46-48
Olive	51-53
Palisander	55
Rose	58

Geschichte (His Tory)

DE FR IT

Industrieschulen

Version vom: 29.09.2010

Autorin/Autor: Hans-Ulrich Grunder

I. nannten sich in der 2. Hälfte des 18. Jh. entstandene Schulen, die den Kindern **Schulwissen** vermittelten und sie mit Handarbeit auf handwerkll., industrielle und gewerbl. Berufe vorbereiteten. Die ersten I. wurden 1779 in Böhmen vom späteren Bf. Ferdinand Kindermann gegründet, weitere

planetwissen  in planet-wissen.de suchen 

Startseite Sendungen Natur Technik Geschichte



Dorfschule im Schwarzwald | 04:55 Min. | Verfügbar bis 11.12.2024

Lernen

Schulgeschichte

Viele Jahrhunderte lang war Schulbildung ein Privileg der Reichen und Mächtigen, denn Wissen bedeutet Macht. Von den ersten Schulen in Griechenland bis hin zum heutigen Schulsystem war es ein langer Weg und jedes Land hat seine eigenen Methoden.

Von Gregor Delvaux de Fenffe und Martina Frietsch

Geschichte (His Tory)

DE FR IT

Industrieschulen

Version vom: 29.09.2010

Autorin/Autor: Hans-Ulrich Grunder

I. nannten sich in der 2. Hälfte des 18. Jh. entstandene Schulen, die den Kindern **Schulwissen** vermittelten und sie mit Handarbeit auf handwerkll., industrielle und gewerbl. Berufe vorbereiteten. Die ersten I. wurden 1779 in Böhmen vom späteren Bf. Ferdinand Kindermann gegründet, weitere

würde heissen, dass bis vor 1930 rund 95% Analphabeten sein mussten

planetwissen  in planet-wissen.de suchen 

Startseite Sendungen Natur Technik Geschichte



Dorfschule im Schwarzwald | 04:55 Min. | Verfügbar bis 11.12.2024

Lernen

Schulgeschichte

Viele Jahrhunderte lang war Schulbildung ein Privileg der Reichen und Mächtigen, denn Wissen bedeutet Macht. Von den ersten Schulen in Griechenland bis hin zum heutigen Schulsystem war es ein langer Weg und jedes Land hat seine eigenen Methoden.

Von Gregor Delvaux de Fenffe und Martina Frietsch

Geschichte (His Tory)

Dissens m.
'Meinungsverschiedenheit,
Streit',

Die Kirche blockt ab

Lesen ist kontrollierbar, nicht aber das Schreiben. Denn Schreiben ist ein subversiver Akt. Wer schreibt, schafft eine Distanz zum Alltäglichen, die nach Erklärung verlangt. Die Schrift führt in den Dissens und in die Fiktion. Wer schreibt, der zaubert.

In den folgenden Jahren erhalten Orthographie und Grammatik immer grössere Bedeutung. Für die Schulen der Deutschschweiz gilt die Rechtschreibung nach Duden, die beträchtliche Zahl der Schreibvarianten wird reduziert. Doch die «korrekte» Schreibweise bleibt umkämpft. 1946 schlägt der «Bund für vereinfachte Rechtschreibung» die Kleinschreibung vor. Er findet kein Gehör. Die letzte grosse Reform beginnt 1996: Sie soll das Schreiben vereinfachen. Doch die Neuregelung ist umstritten. Die Reform wird ihrerseits reformiert, mehrere Redaktionen führen eigene Schreibweisen ein oder halten an diesen fest, so auch die NZZ. Die Folge ist eine Re-Pluralisierung der Orthographie.

würde heissen, dass bis vor 1930 rund
Analphabeten sein mussten



Bis um 1800 vermittelt die Volksschule keine Schreibkompetenzen, wie der Zürcher Sozialanthropologe Alfred Messerli nachgewiesen hat. Die Obrigkeiten finden Schreiben unnützlich, Lesen reiche allemal. Die Geistlichkeit erkennt darin gar eine Gefahr der Selbstvergottung. Nicht einmal die Lehrer können alle schreiben. Der Aufwand ist gross: Man braucht Papier, das selten und teuer ist, ferner Tinte und Federn sowie Ruhe in der überfüllten Schulstube. Nur 5 bis 20 Prozent der Zürcher Landbevölkerung sind des Schreibens mächtig, im Luzerner Mittelland sind es 5 bis 10 Prozent, meistens Männer.

Geschichte (His Tory)



Unterricht für alle

Bis zum 17. Jahrhundert gab es in den deutschen Fürstentümern und Reichsstädten Schulen nur für eine kleine privilegierte Minderheit, vor allem Kloster- und Lateinschulen. Erst im Zuge der Reformation führten die Landesfürsten, die durch Mit der dazu erforderlichen Neuorganisation der Schullandschaft wurde der preußische Diplomat und Philosoph Wilhelm von Humboldt (1767-1835) beauftragt.

Alphak

I Die Industrieschule im 18. und 19. Jahrhundert

[Wilma Aden-Grossmann](#)

Chapter | [First Online: 25 November 2015](#)

10k Accesses

Part of the [Beiträge zur Sozialen Arbeit an Schulen](#) book series (BSSA, volume 5)

Zusammenfassung

Die Industrieschulen, die im letzten Drittel des 18. Jahrhunderts entstehen, sind Elementarschulen mit angegliederten Produktionsstätten; es sind also Bildungseinrichtungen,



[printabler.com](#)

Geschichte (His Tory)



Unterricht für alle

Bis zum 17. Jahrhundert gab es in den deutschen Fürstentümern und Reichsstädten Schulen nur für eine kleine privilegierte Minderheit, vor allem Kloster- und Lateinschulen. Erst im Zuge der Reformation führten die Landesfürsten, die durch

Mit der dazu erforderlichen Neuorganisation der Schullandschaft wurde der preussische Diplomat und Philosoph Wilhelm von Humboldt (1767-1835) beauftragt.

CONSPIRACY

Alphabet

Die Industrieschule im 18. und 19. Jahrhundert

Wilma Aden-Grossmann

Chapter | First Online: 25. November 2015

10k Accesses

Part of the [Beiträge zur Sozialen Arbeit an Schulen](#) book series (BSSA, volume 5)

Zusammenfassung

Die Industrieschulen, die im letzten Drittel des 18. Jahrhunderts entstehen, sind

Elementarschulen mit angegliederten Produktionsstätten; es sind also Bildungseinrichtungen,



Chemtrails

Chemtrails



Chemtrails

FALSE



Geoengineering

Geoengineering

Wetterveränderung

Wettermanipulation

Wetterwaffe

Geoengineering

Wetterveränderung

Industrieschnee

Wettermanipulation

Cloud Seeding

Wetterwaffe

Geoengineering

Wetterveränderung

Industrieschnee

Wettermanipulation

Stratospheric Aerosol Injection (SAI)

Cloud Seeding

Solar Radiation Management (SRM)

Wetterwaffe

Climate Intervention

Solar Geoengineering

Geoengineering

CLIMATE CHANGE AND ENERGY

What is geoengineering—and why should you care?

As the threats of climate change grow, we're all likely to hear more and more about the possibilities, and dangers, of geoengineering. Here's what it means.

By James Temple

August 9, 2019

Geo-Engineering, die groß angelegte Manipulation eines bestimmten Prozesses, der für die Steuerung [des Erdklimas](#) von zentraler Bedeutung ist, um einen bestimmten Nutzen zu erzielen. Das globale Klima wird durch die Menge der [Sonnenstrahlung](#) gesteuert, die die Erde empfängt, und auch durch den Verbleib dieser [Energie](#) im Erdsystem, d. h. wie viel davon von der Erdoberfläche absorbiert und wie viel in den Weltraum zurückgestrahlt wird.

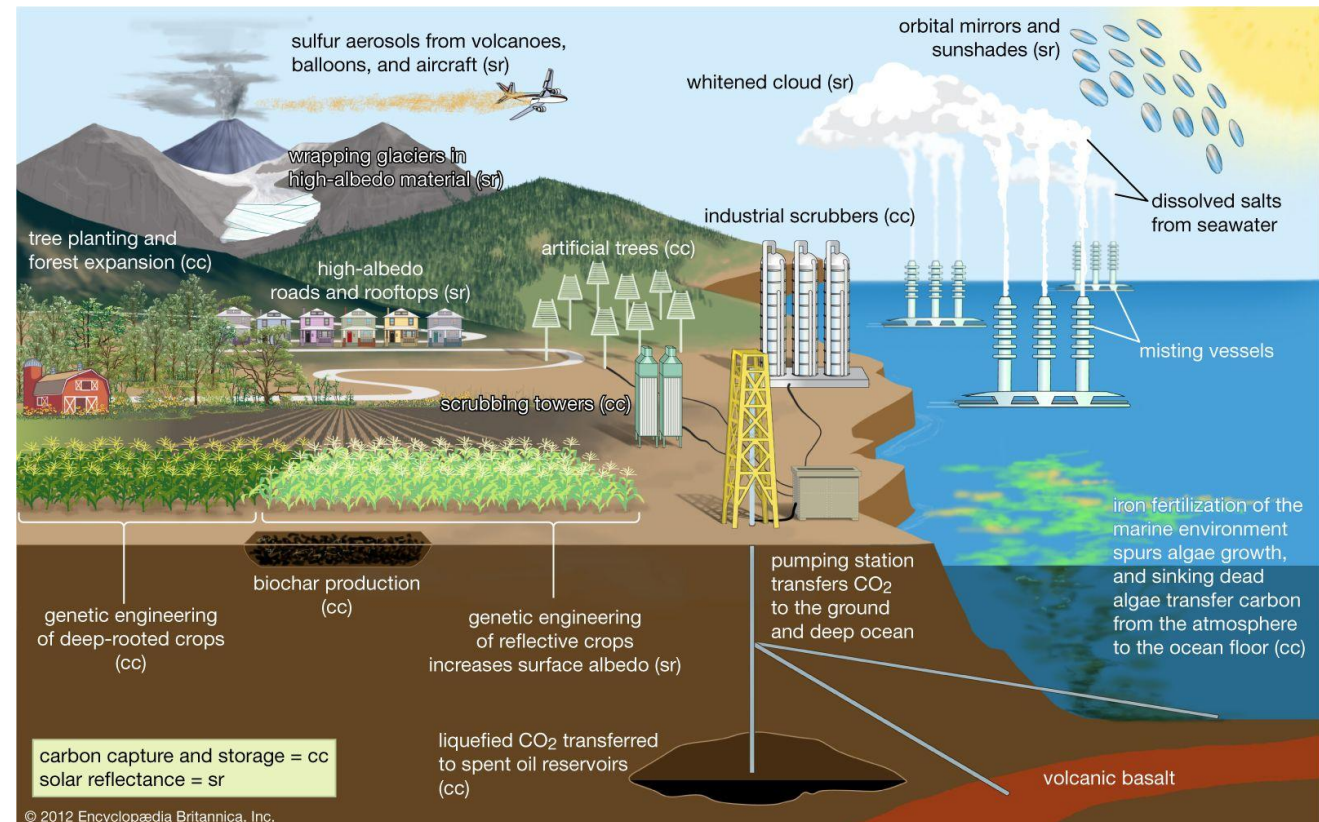

Geoengineering

Geo-Engineering, die groß angelegte Manipulation eines bestimmten Prozesses, der für die Steuerung [des Erdklimas](#) von zentraler Bedeutung ist, um einen bestimmten Nutzen zu erzielen. Das globale Klima wird durch die Menge der [Sonnenstrahlung](#) gesteuert, die die Erde empfängt, und auch durch den Verbleib dieser [Energie](#) im Erdsystem, d. h. wie viel davon von der Erdoberfläche absorbiert und wie viel in den Weltraum zurückgestrahlt wird.

Geoengineering

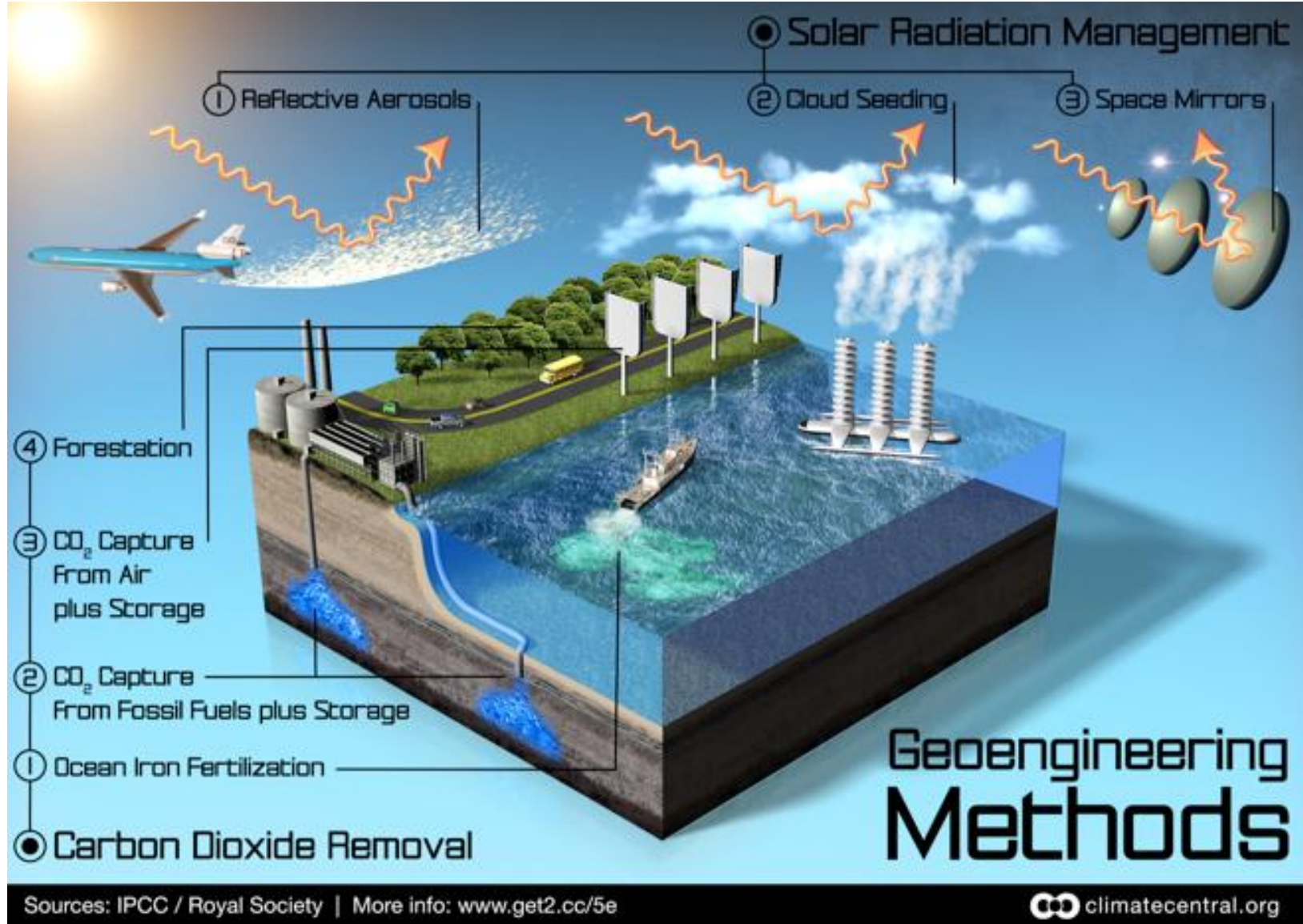

Geoengineering

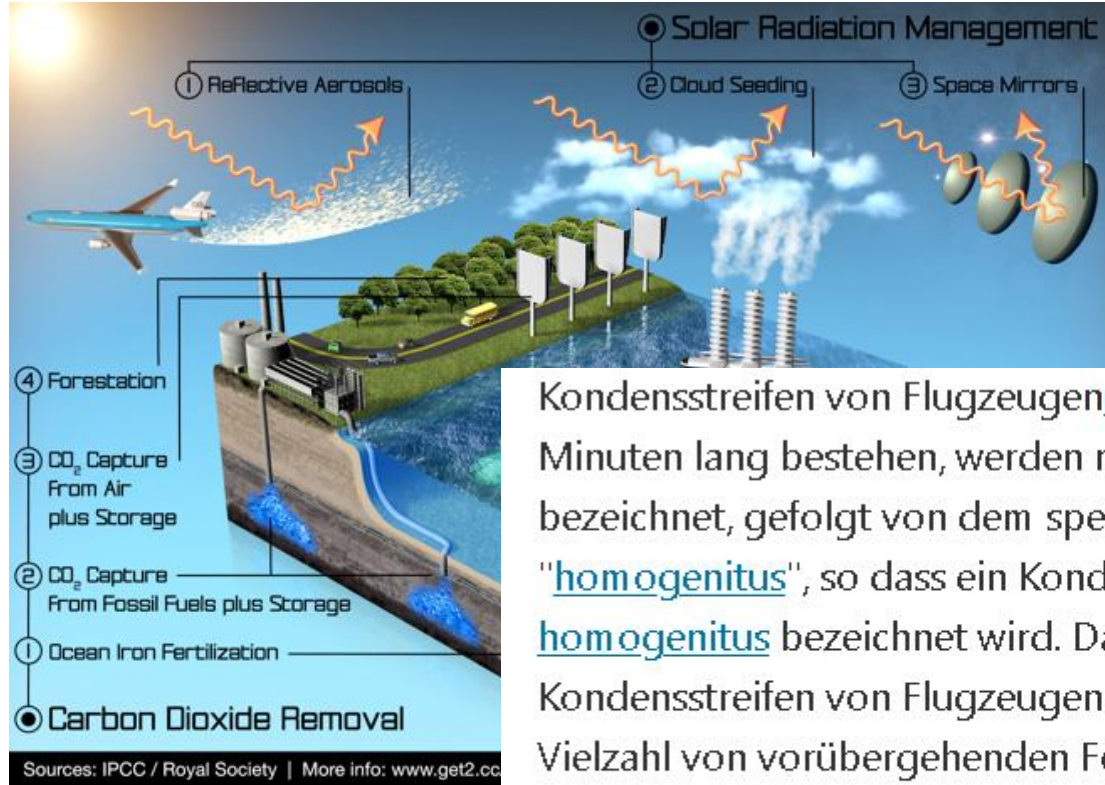

Kondensstreifen von Flugzeugen(Kondensstreifen), die mindestens 10 Minuten lang bestehen, werden mit dem Namen der Gattung Cirrus bezeichnet, gefolgt von dem speziellen Wolkennamen "homogenitus", so dass ein Kondensstreifen nur als Cirrus homogenitus bezeichnet wird. Da sich neue oder kürzlich gebildete Kondensstreifen von Flugzeugen relativ schnell verändern und eine Vielzahl von vorübergehenden Formen aufweisen können, werden keine Arten, Sorten oder zusätzliche Merkmale an den Namen angehängt.

The Intergovernmental Panel on Climate Change

The Intergovernmental Panel on Climate Change (IPCC) is the **United Nations body** for assessing the science related to climate change.

Geoengineering

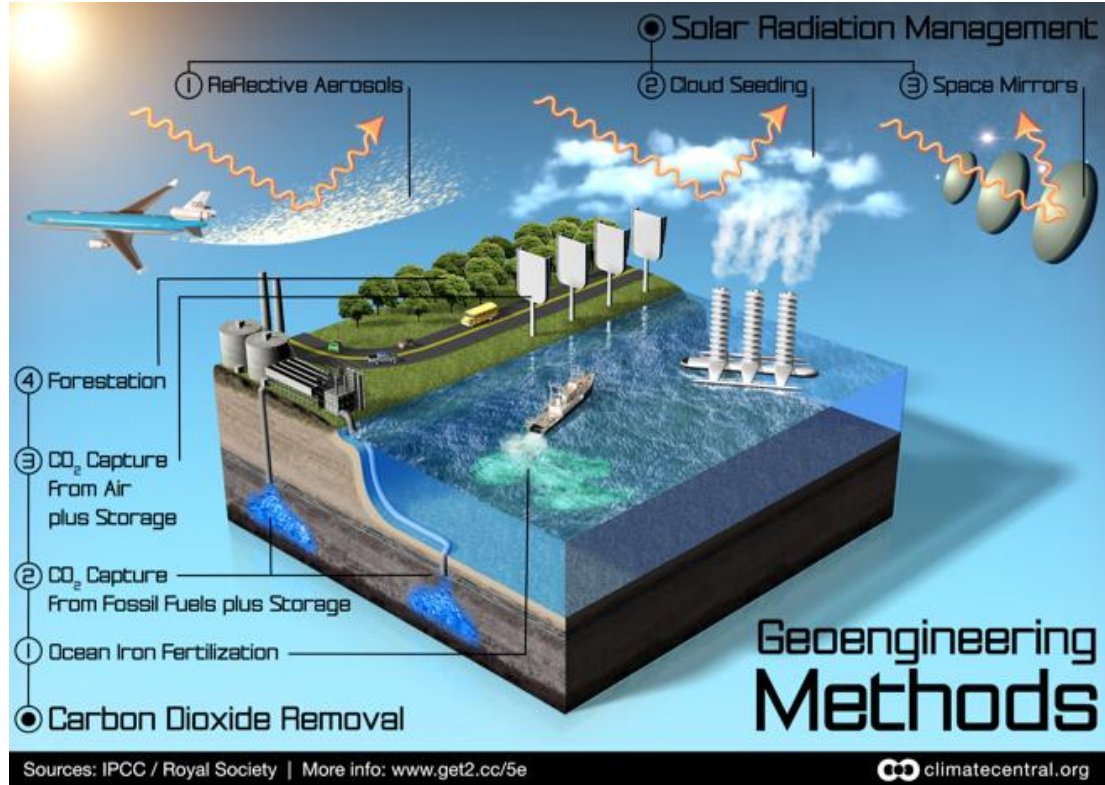

WORLD
METEOROLOGICAL
ORGANIZATION
Weather Climate Water

The Intergovernmental Panel on Climate Change

The Intergovernmental Panel on Climate Change (IPCC) is the **United Nations body** for assessing the science related to climate change.

Geoengineering

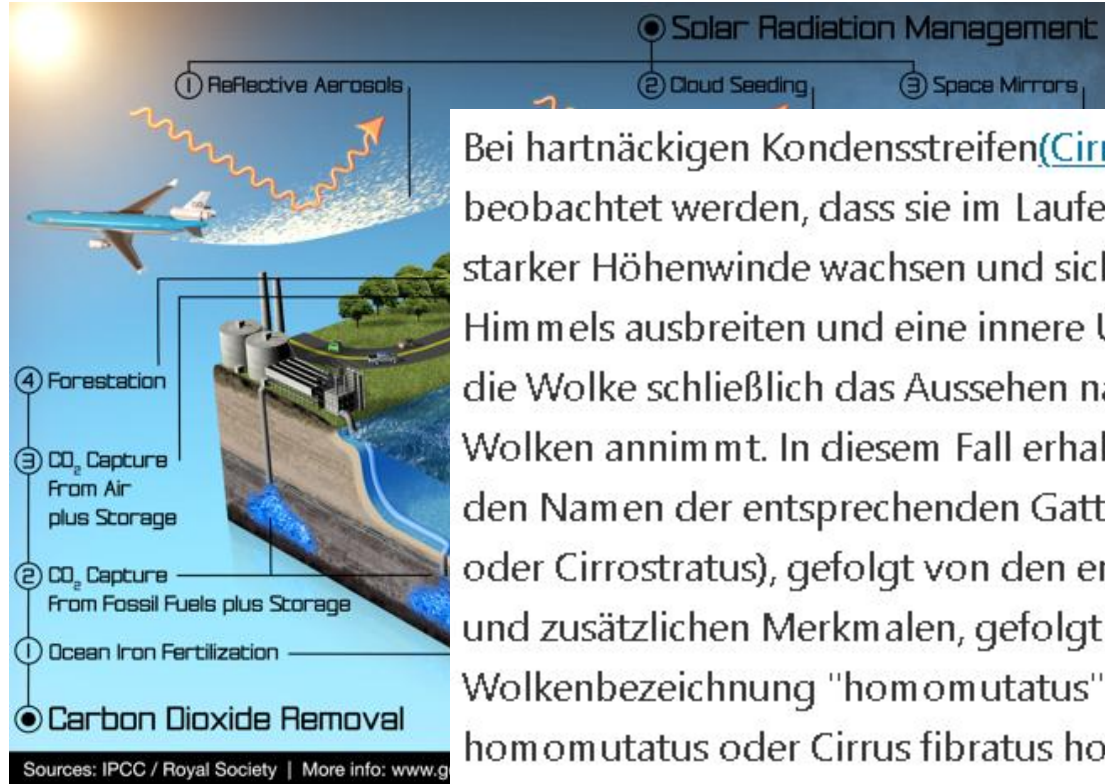

Bei hartnäckigen Kondensstreifen (Cirrus homogenitus) kann beobachtet werden, dass sie im Laufe der Zeit und unter dem Einfluss starker Höhenwinde wachsen und sich über einen größeren Teil des Himmels ausbreiten und eine innere Umwandlung erfahren, so dass die Wolke schließlich das Aussehen natürlicherer zirrenförmiger Wolken annimmt. In diesem Fall erhalten die entstehenden Wolken den Namen der entsprechenden Gattung (z. B. Cirrus, Cirrocumulus oder Cirrostratus), gefolgt von den entsprechenden Arten, Varietäten und zusätzlichen Merkmalen, gefolgt von der speziellen Wolkenbezeichnung "homomutatus" (z. B. Cirrus floccus homomutatus oder Cirrus fibratus homomutatus).



The Intergovernmental Panel on Climate Change

The Intergovernmental Panel on Climate Change (IPCC) is the **United Nations body** for assessing the science related to climate change.

Geoengineering

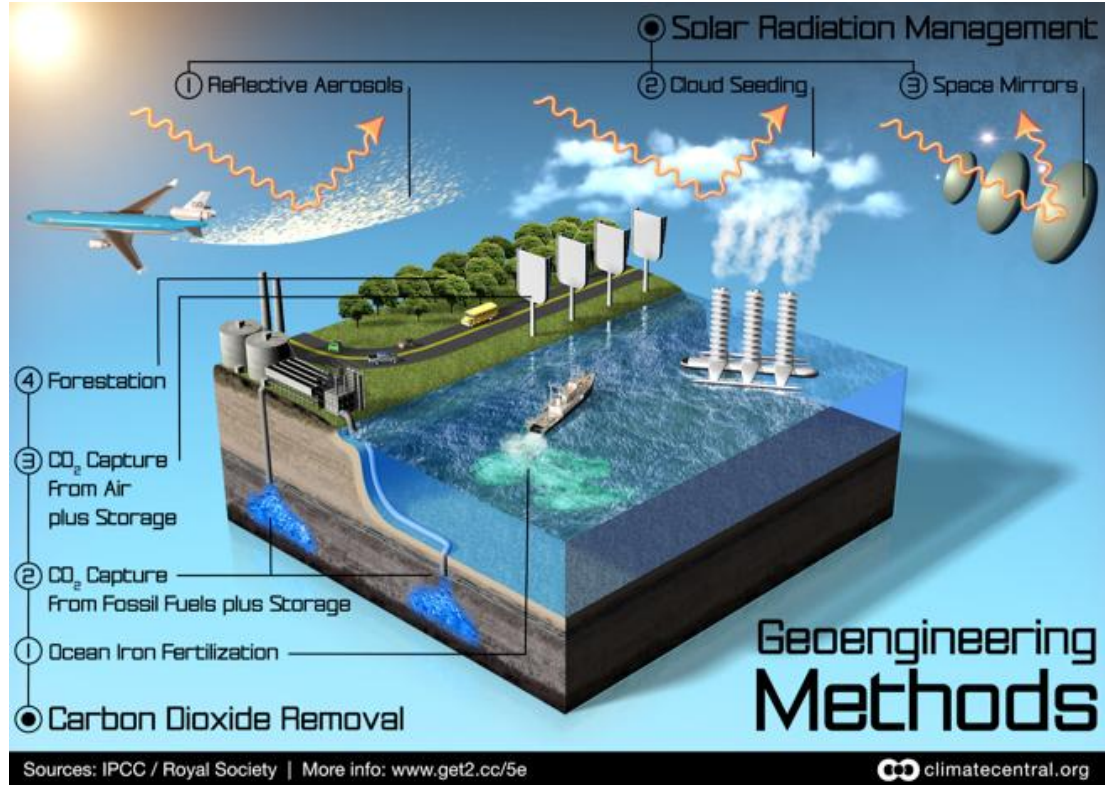

The Intergovernmental Panel on Climate Change

The Intergovernmental Panel on Climate Change (IPCC) is the United Nations body for assessing the science related to climate change.

Geoengineering



Wolken können auch als Folge menschlicher Aktivitäten entstehen. Beispiele hierfür sind [Kondensstreifen von Flugzeugen](#) ([Kondensstreifen](#)) oder Wolken, die durch industrielle Prozesse entstehen, wie z. B. Kumuluswolken, die durch aufsteigende Thermik über Kraftwerkskühltürmen entstehen. Wolken, die eindeutig als Folge menschlicher Aktivitäten entstanden sind, erhalten den Namen der entsprechenden Gattung, gefolgt von der speziellen Wolkenbezeichnung "homogenitus". Beispielsweise werden Cumulus-Wolken, die sich über Industrieanlagen gebildet haben, als Cumulus (und gegebenenfalls als Art, Varietät und ergänzende Merkmale) bezeichnet, gefolgt von der speziellen Wolkenbezeichnung homogenitus; zum Beispiel [Cumulus mediocris homogenitus](#).



The Intergovernmental Panel on Climate Change

The Intergovernmental Panel on Climate Change (IPCC) is the [United Nations body](#) for assessing the science related to climate change.

Geoengineering

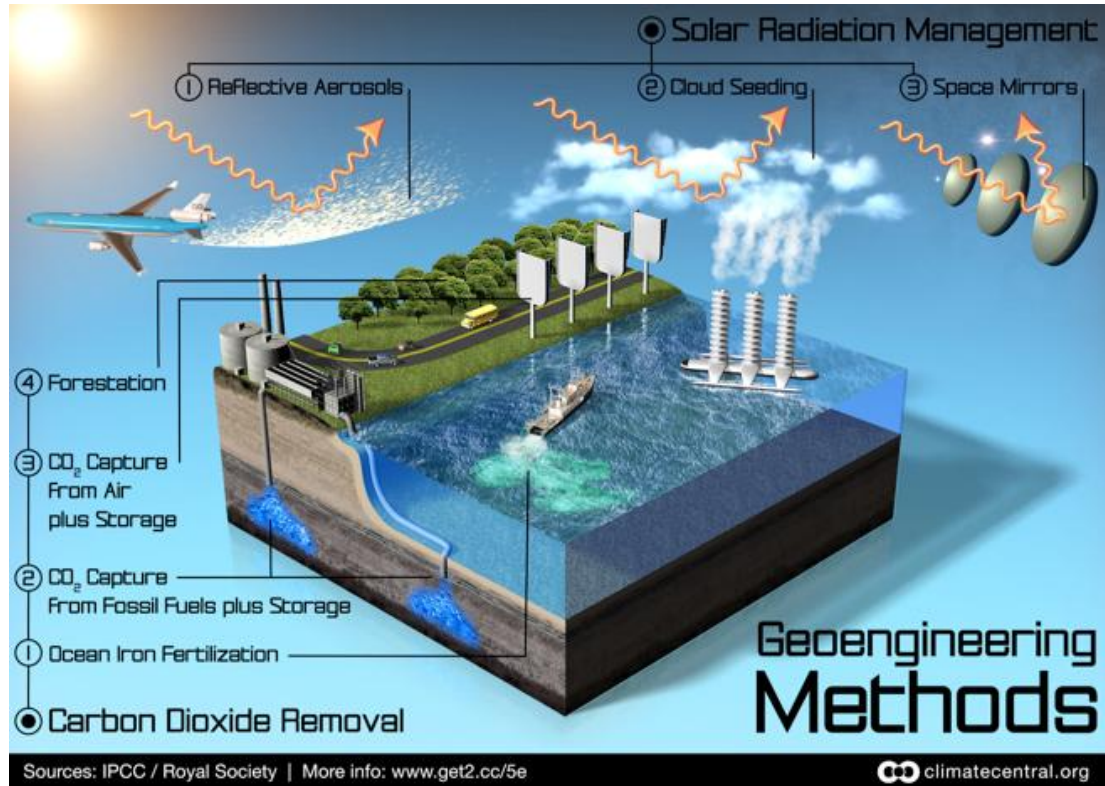

The Intergovernmental Panel on Climate Change

The Intergovernmental Panel on Climate Change (IPCC) is the **United Nations body** for assessing the science related to climate change.

Geoengineering

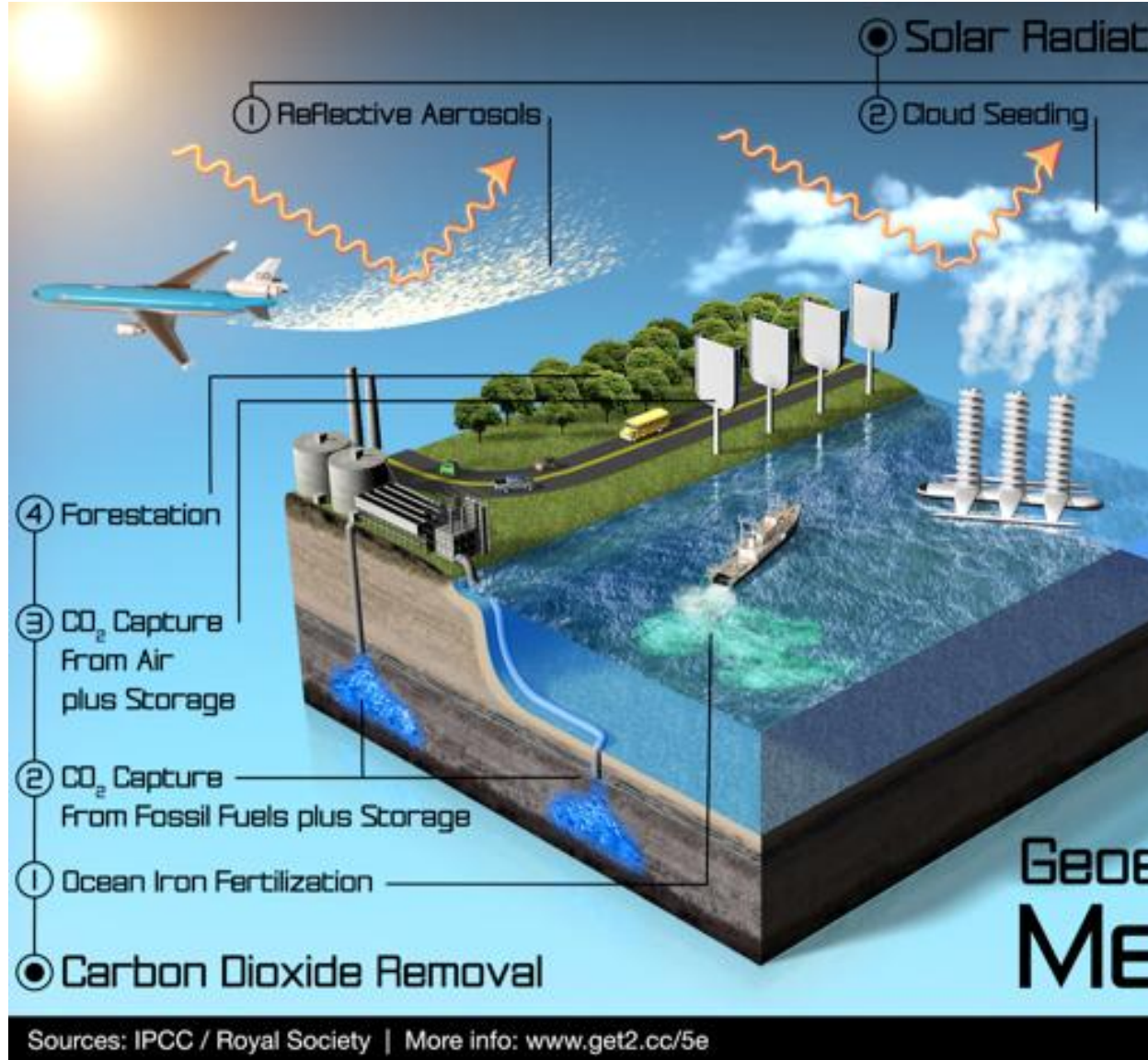

Geoengineering weighed up

☉☉☉☉☉☉ SPACE MIRRORS
Orbiting mirrors deflect sun's rays
READINESS: ●●●●●
COST: \$\$\$
FLAW: unknown weather effects; fails to prevent acidic oceans

☉☉☉☉☉☉ ARTIFICIAL TREES
CO₂ sucked from air and stored underground
READINESS: ●●●●●
COST: \$\$\$
FLAW: large geological cache needed

☉☉☉☉☉☉ REFLECTIVE CROPS
Planting crops that reflect more sunlight
READINESS: ●●●●●
COST: \$
FLAW: large land area needed; fails to prevent acidic oceans

☉☉☉☉☉☉ FORESTING
Trees absorb CO₂
READINESS: ●●●●●
COST: \$
FLAW: large land area needed

☉☉☉☉☉☉ CLOUD SEEDING
Atomising seawater creates clouds to reflect sun's rays
READINESS: ●●●●●
COST: \$\$
FLAW: unknown weather effects; patchy success; fails to prevent acidic oceans

☉☉☉☉☉☉ BIOCHAR
Agricultural carbon waste is burned and buried
READINESS: ●●●●●
COST: \$\$
FLAW: large land area needed

☉☉☉☉☉☉ OCEAN FERTILISATION
Iron filings stimulate CO₂-eating plankton
READINESS: ●●●●●
COST: \$\$
FLAW: unknown effects on ecosystems

☉☉☉☉☉☉ CARBONATE ADDITION
Ground limestone helps oceans absorb CO₂
READINESS: ●●●●●
COST: \$\$
FLAW: unknown effects on ecosystems

☉☉☉☉☉☉ AEROSOLS
Particles in the stratosphere reflect sun's rays
READINESS: ●●●●●
COST: \$
FLAW: risk of ozone depletion; unknown weather effects; fails to prevent acidic oceans

☉ Cooling factor: potential to change Earth's energy budget

☉ Readiness:
● - Within years
●● - Within decades
●●● - Within centuries

☉ Cost:
\$ - Cheap relative to cutting emissions
\$\$ - Significant compared to cost of cutting emissions.
\$\$\$ - Cutting emissions might be cheaper

Geoengineering

Chemical Composition of Aerosols of Different Origin

Stefania Gilardoni, Sandro Fuzzi

Book Editor(s): Claudio Tomasi, Sandro Fuzzi, Alexander Kokhanovsky

First published: 04 November 2016 | <https://doi.org/10.1002/9783527336449.ch4> | Citations: 4

PDF TOOLS SHARE

Summary

Atmospheric aerosol particles exhibit a wide range of sizes, from nanometers to micrometers, and a wide range of shapes. This chapter provides a description of the size-dependent aerosol chemical composition in different areas of the world, characterized by different sources and environmental conditions, and of the processes affecting the chemical composition itself. Fine particles are mainly composed by organic aerosol (OA) and ammonium nitrate and sulfate. Due to the larger volatility of ammonium nitrate relative to sulfate, the warm season is generally associated with an increase of the mass fraction of ammonium sulfate relative to that of ammonium nitrate. Within a given environment the chemical composition of submicron particles is usually different from that of coarse mode particles, reflecting the different sources and formation mechanisms. Finally, the chapter highlights some still open issues in atmospheric aerosol science related to aerosol chemistry.

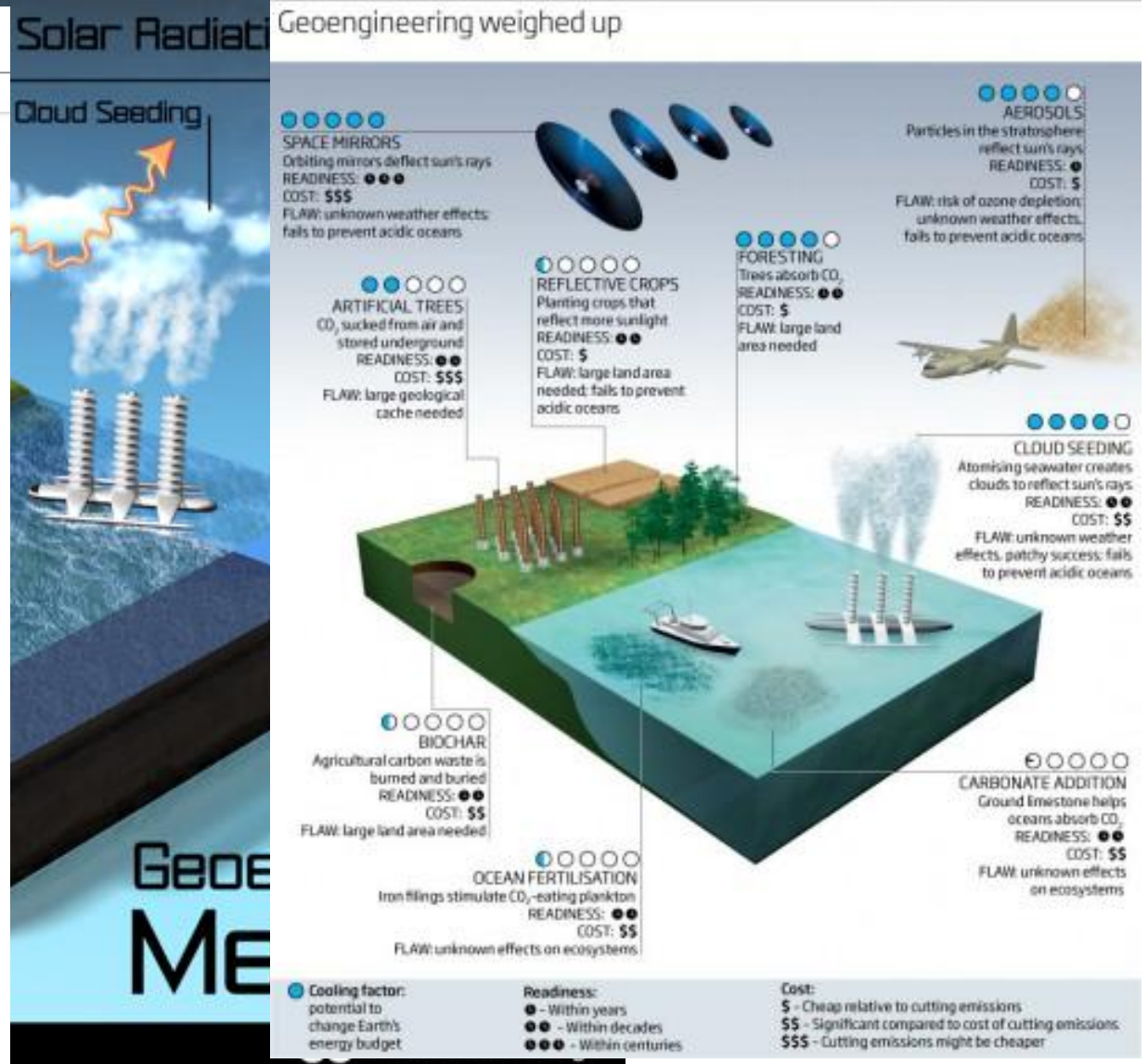

Geoengineering

CHAPTER 8. AEROSOLS

Chapter 4

Chemical Composition of Aerosols of Different Origin

Stefania Gilardoni, Sandro Fuzzi

Book Editor(s): Claudio Tomasi, Sandro Fuzzi, Alexander Kokhanovsky

First published: 04 November 2016 | <https://doi.org/10.1002/9783527336449.ch4> | Citations: 4

PDF TOOLS SH

Summary

Atmospheric aerosol particles exhibit a wide range of sizes, from nanometers to micrometers, and a wide range of shapes. This chapter provides a description of the size-dependent aerosol chemical composition in different areas of the world, characterized by different sources and environmental conditions, and of the processes affecting the chemical composition itself. Fine particles are mainly composed by organic aerosol (OA) and ammonium nitrate and sulfate. Due to the larger volatility of ammonium nitrate relative to sulfate, the warm season is generally associated with an increase of the mass fraction of ammonium sulfate relative to that of ammonium nitrate. Within a given environment the chemical composition of submicron particles is usually different from that of coarse mode particles, reflecting the different sources and formation mechanisms. Finally, the chapter highlights some still open issues in atmospheric aerosol science related to aerosol chemistry.

Aerosols in the atmosphere have several important environmental effects. They are a respiratory health hazard at the high concentrations found in urban environments. They scatter and absorb visible radiation, limiting visibility. They affect the Earth's climate both directly (by scattering and absorbing radiation) and indirectly (by serving as nuclei for cloud formation). They provide sites for surface chemistry and condensed-phase chemistry to take place in the atmosphere. We present in this chapter a general description of the processes controlling aerosol abundances and go on to discuss radiative effects in more detail. Chemical effects will be discussed in subsequent chapters.

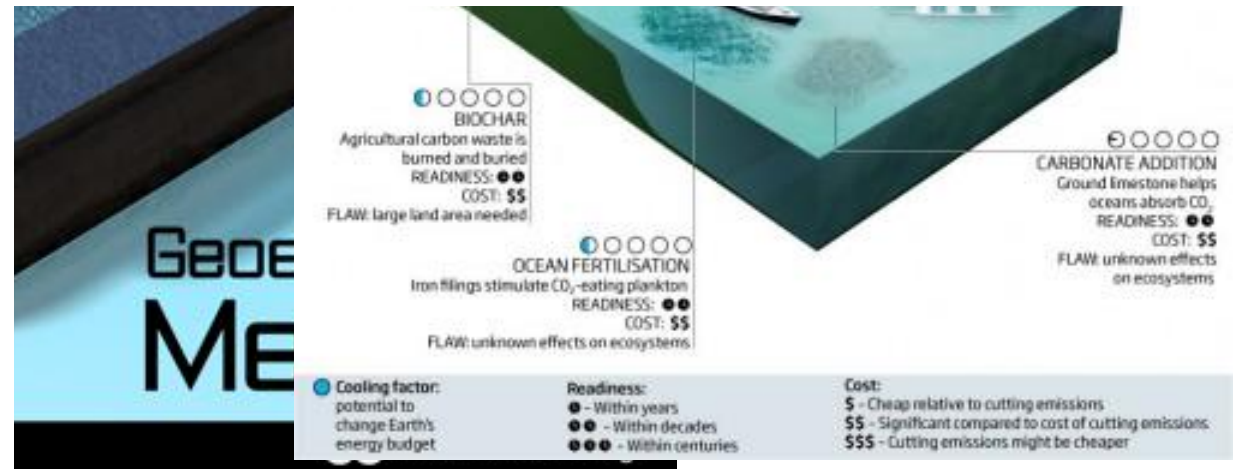

Geoengineering

Wetterveränderung

Industrieschnee

Stratospheric Aerosol Injection (SAI)

Wettermanipulation

Cloud Seeding

**Solar Radiation Management
(SRM)**

Wetterwaffe

Climate Intervention

Solar Geoengineering

Geoengineering

STAY IN TOUCH

ARTICLE

Solar Radiation Management

By Simon Nicholson on September 30, 2020

ENVIRONMENTAL CHANGE AND SECURITY PROGRAM
GLOBAL RISK AND RESILIENCE PROGRAM

CLIMATE

SHARE
PRINT



IMAGE CREDIT

Solar radiation management (SRM) is an idea born of desperation. It is also an idea that demands consideration as the global community grapples with an ongoing climate crisis. This briefing note defines and describes SRM, discusses why SRM is under consideration by policy actors, and representatives of civil society, and looks at what effective governance of SRM requires. SRM raises big questions for the foreign policy community: Should SRM technologies be developed? Should they ever be used? Who decides based on what kinds of imperatives or criteria? Who would have control of operation and intended outcomes? This note makes the case that even though SRM approaches are still at the discussion stage, the building of a governance architecture around SRM should begin now.

SHARE

GEOENGINEERING

Geoengineering refers to a set of emerging technologies that could manipulate the environment and partially offset some of the impacts of climate change. Solar geoengineering in particular could not be a replacement for reducing emissions (mitigation) and adaptation; yet, it has the potential to reduce the severity of climate (adaptation); yet, it has the potential to reduce the severity of climate effects.

Swiss Re Institute > Research > SONAR > SONAR 2023

SONAR

Solar radiation management – risks from reversing climate change

Reflecting the sun's energy to address climate change effects is gaining more attention as the impacts of global warming become more visible. But the process, known as solar radiation management, comes with many risks.

Geoengineering

STAY IN TOUCH

CHAPTER FIFTEEN Solar Radiation Management

For over 45 years, proposals for deliberate, large-scale manipulation of Earth's environment—or geoengineering (see Box 15.1 and Figure 15.1)—have been put forward to address some of the consequences of climate change. Some of the consequences of injecting particles into the stratosphere would increase Earth's reflectivity and offsetting some of the warming. Although few if any near-term option to limit the magnitude of warming, recently been gaining more serious attention. It is to be used if traditional strategies for climate treaties are insufficient to limit the warming.

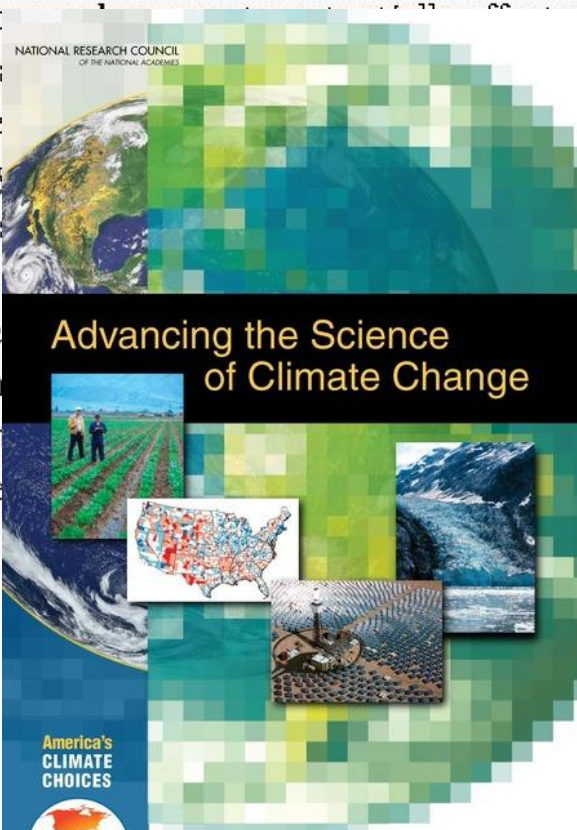

some of the consequences of injecting particles into the stratosphere would increase Earth's reflectivity and offsetting some of the warming. Although few if any near-term option to limit the magnitude of warming, recently been gaining more serious attention. It is to be used if traditional strategies for climate treaties are insufficient to limit the warming.

so an idea that demands consideration as the global briefing note defines and describes SRM, discusses the pros and cons, and looks at the foreign policy community: Should SRM be used on what kinds of imperatives or criteria? Who should be responsible for the case that even though SRM approaches are still in the early stages, SRM should begin now.

Reflective hollow srm material and methods

Abstract

Methods of geoengineering are provided to create shade by reflecting solar radiation into space to mitigate global warming, as well as reduce storm severity, and other applications. These methods rely on dispersing hollow silicate microspheres into the atmosphere, or into orbit, by aircraft or rocket, where the silicate microspheres can optionally comprise additions of one of boron or sodium, or both. Silicate microspheres manufactured on the Moon can be delivered to Earth orbit as an alternative to lofting from Earth's surface. Hollow silicate microspheres are more than 6 times the size of comparable solid SRM particles. This method substantially improves reflectivity, solar-powered lofting, and, in the presence of liquid water aerosols, the greater surface area enables improved carbon dioxide capture.

Classifications

■ **B64D1/08** Dropping, ejecting, or releasing articles the articles being load-carrying devices

[View 3 more classifications](#)

WO2022094269A1

WIPO (PCT)

Download PDF

Find Prior Art Similar

Other languages: [French](#)

Inventor: [Peter Butzloff](#)

Worldwide applications

2021 • [WO](#) 2023 • [US](#)

Application PCT/US2021/057343
events

2021-10-29 • Application filed by Sinapu Llc

2022-05-05 • Publication of WO2022094269A1

2023-03-26 • Priority to US18/126,440

Geoengineering

Wetterveränderung

Industrieschnee

Wettermanipulation

**Stratospheric Aerosol Injection
(SAI)**

Solar Radiation Management (SRM)

Wetterwaffe

Cloud Seeding

Climate Intervention

Solar Geoengineering

Geoengineering

[Home](#) / [News & Events](#) / [2023](#) / [Publication Highlight](#)

2023 News & Events

For Stratospheric Aerosol Injection, All Strategies are Not Created Equal

6 November 2023

A new study finds that injecting SO₂ at higher latitudes, rather than in the tropics, could mitigate some undesirable side effects of SAI – but all options come with trade-offs.

As the world continues to witness the effects of climate change and substantial emissions reductions remain unrealized, discussions on climate mitigation have increasingly considered some form of intervention as a stop-gap measure to stave off the worst impacts of rising temperatures.

One such potential [method of climate intervention, known as stratospheric aerosol injection \(SAI\)](#), aims to mimic the planet cooling effects of volcanic eruptions by injecting sulfur dioxide (SO₂) directly into the stratosphere where it forms sunlight-reflecting sulfate aerosols. Although the overall goal of SAI is straightforward (reflect more sunlight), when it comes to considering how such an intervention could or would be implemented, a complex patchwork of side effects and trade-offs emerges.



Stratospheric aerosol injection mimics the effect of a volcano by pumping gas into the sky that turns into aerosols, reflecting part of the sun's heat. Photo: ISS/NASA

hnee

eric Aerosol Injection

ment (SRM)

eding

ering

Geoengineering

2023 News & Events

For Stratospheric Aerosol Injection, All Strategies are Not Created Equal

6 November 2023



A new study finds that injecting SO₂ at higher latitudes, rather than in the tropics, could mitigate some undesirable side effects of SAI – but all options come with trade-offs.

As the world continues to witness the effects of climate change and substantial emissions reductions remain unrealized, discussions on climate mitigation have increasingly considered some form of intervention as a stop-gap measure to stave off the worst impacts of rising temperatures.

One such potential [method of climate intervention, known as stratospheric aerosol injection \(SAI\)](#), aims to mimic the planet cooling effects of volcanic eruptions by injecting sulfur dioxide (SO₂) directly into the stratosphere where it forms sunlight-reflecting sulfate aerosols. Although the overall goal of SAI is straightforward (reflect more sunlight), when it comes to considering how such an intervention could or would be implemented, a complex patchwork of side effects and trade-offs emerges.

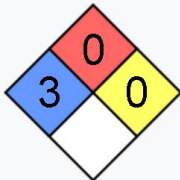

Stratospheric aerosol injection mimics the effect of a volcano by pumping gas into the sky that turns into aerosols, reflecting part of the sun's heat. Photo: ISS/NASA

Hazards	
GHS labelling:	
Pictograms	 
Signal word	Danger
Hazard statements	H314, H331 ^[5]
NFPA 704 (fire diamond)	
Lethal dose or concentration (LD, LC):	
LC ₅₀ (median concentration)	3000 ppm (mouse, 30 min) 2520 ppm (rat, 1 hr) ^[7]
LC _{Lo} (lowest published)	993 ppm (rat, 20 min) 611 ppm (rat, 5 hr) 764 ppm (mouse, 20 min) 1000 ppm (human, 10 min) 3000 ppm (human, 5 min) ^[7]
NIOSH (US health exposure limits):	
PEL (Permissible)	TWA 5 ppm (13 mg/m ³) ^[6]
REL (Recommended)	TWA 2 ppm (5 mg/m ³) ST 5 ppm (13 mg/m ³) ^[6]
IDLH (Immediate danger)	100 ppm ^[6]

Geoengineering

Stratospheric Welsbach seeding for reduction of global warming

Abstract

A method is described for reducing atmospheric or global warming resulting from the presence of heat-trapping gases in the atmosphere, i.e., from the greenhouse effect. Such gases are relatively transparent to sunshine, but absorb strongly the long-wavelength infrared radiation released by the earth. The method includes the step of seeding the layer of heat-trapping gases in the atmosphere with particles of materials characterized by wavelength-dependent emissivity. Such materials include Welsbach materials and the oxides of metals which have high emissivity (and thus low reflectivities) in the visible and 8-12 micron infrared wavelength regions.

Images (2)

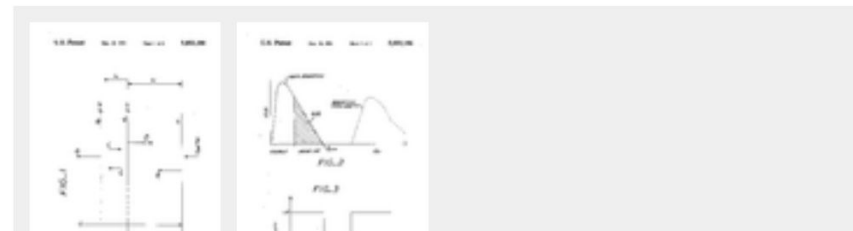

US5003186A

United States

Download PDF

Find Prior Art Σ Similar

Inventor: [David B. Chang](#), [I-Fu Shih](#)

Current Assignee : [Raytheon Co](#)

Worldwide applications

1990 • [US](#)

Application US07/513,145 events

- 1990-04-23 • Application filed by Hughes Aircraft Co
- 1990-04-23 • Priority to US07/513,145

Stratospheric Aerosol Injection

Stratospheric Aerosol Injection (SAI)

Stratospheric Aerosol Injection (SAI)

Stratospheric Aerosol Injection (SAI)

Geoengineering

Stratospheric Welsbach Atmospheric injection of reflective aerosol for mitigating global warming

Abstract

A method is described for reducing warming resulting from the presence in the atmosphere, i.e., from the greenhouse gases are relatively transparent to sunlight, strongly the long-wavelength infrared radiation of the earth. The method includes the use of heat-trapping gases in the atmosphere of materials characterized by wavelength emissivity. Such materials include the oxides of metals which have high low reflectivities) in the visible and infrared wavelength regions.

Images (2)

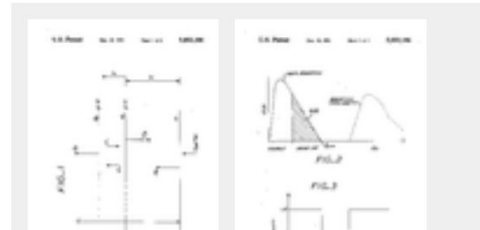

Abstract

A method is provided for mitigating global warming. In such method, fine particles can be injected or dispersed into the stratosphere. The particles can be characterized by relatively low emissivity in the visible spectrum and relatively high emissivity at thermal infrared wavelengths. In a particular embodiment, the fine particles can consist predominantly of silica. In a particular embodiment, the fine silica particles can include diatomaceous earth (DE), which may or may not be heat treated before injection and dispersal within the stratosphere. In one embodiment, the fine silica particles can include at least one of silica fume, fumed silica, or powdered quartz. The fine silica particles may have an average diameter ranging between 5 nanometers and 100 microns.

Images (6)

US20100127224A1

United States

 Download PDF

 Find Prior Art  Similar

Inventor: [Ryan Neff](#)

Current Assignee : Individual

Worldwide applications

2009 • [US](#)

Application US12/587,015 events 

2009-09-30 • Application filed by Individual

Geoengineering

Wetterveränderung

Industrieschnee

Stratospheric Aerosol Injection (SAI)

Wettermanipulation

Solar Radiation Management (SRM)

Wetterwaffe

Cloud Seeding

Climate Intervention

Solar Geoengineering

Geoengineering

The screenshot shows the top portion of the USPTO website. At the top left is the USPTO logo and the text "UNITED STATES PATENT AND TRADEMARK OFFICE". To the right are links for "About Us", "Jobs", "Contact Us", and "MyUSPTO". Below this is a search bar with the placeholder text "Search uspto.gov" and a magnifying glass icon. A navigation bar contains links for "Patents", "Trademarks", "IP Policy", and "Learning and Resources", along with a "Find It Fast" button. A blue breadcrumb trail at the bottom of the header reads: "Home > Patents > Laws > Patent Related Notices > Climate Change Mitigation Pilot Program".

erosol Injection (SAI)

Main menu

- Patents
- Trademarks
- IP Policy
- Learning and Resources
- About Us
- Jobs
- Contact Us
- MyUSPTO

Climate Change Mitigation Pilot Program

The Climate Change Mitigation Pilot Program, a replacement of the Green Technology Pilot Program, is designed to positively impact the climate by accelerating the examination of patent applications for innovations that mitigate climate change. In June 2022, the United States Patent and Trademark Office (USPTO) launched the program for innovations designed to reduce greenhouse gas emissions. This program is inspired by the Green Technology Pilot Program that ended in March 2012.

Beginning on June 6, 2023, the USPTO will expand the eligibility requirements to include more technologies which will help make progress toward the goal of [net-zero greenhouse gas emissions](#). Under the expanded program, qualifying applications involving technologies that reduce, remove, prevent, and/or monitor greenhouse gas emissions, as specified below, will be advanced out of turn (made special) to expedite a first Office action. An Office action is a patent examiner's written notice of findings for the patent application.

An applicant must file a timely petition to make special using the required petition form in order to qualify for this program. For qualifying applications, no petition fee for the petition to make special is required and the applicant is not required to satisfy the other requirements of the accelerated examination program. The USPTO will accept petitions to make special under this program until **June 7, 2027**, or the date when a total of 4,000 applications have been granted special status under this program, whichever occurs earlier. This program aligns with and supports [Executive Order 14008](#), dated January 27, 2021, and supports the USPTO's efforts to secure an equitable economic future, promote progress toward achieving net-zero greenhouse gas emissions, and mitigate the effects of climate change. The requirements of the program, as expanded, are summarized below.

SRM)

Geoengineering

Global patent applications for climate change mitigation technologies – a key measure of innovation – are trending down

Main

Pe

Tr

IP



Le [Miguel Cárdenas Rodríguez, Former Statistician](#)

Al [Ivan Hašičič, Senior Economist, OECD Environment Directorate](#)

Al [Nick Johnstone, Chief Statistician](#)

Jo Commentary — 11 July 2019

Cite Share

Cr

M

One of the key measures of innovation in climate change mitigation is showing worrying trends, according to new evidence from the IEA and the OECD.

Geoengineering

Large-Scale Intentional Interventions into the Climate System?

Assessing the Climate Engineering Debate

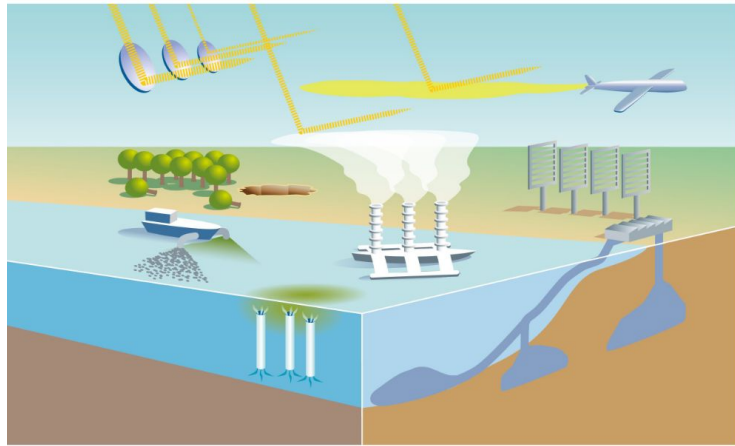

Geo-Engineering, die groß angelegte Manipulation eines bestimmten Prozesses, der für die Steuerung des Erdklimas von zentraler Bedeutung ist, um einen bestimmten Nutzen zu erzielen. Das globale Klima wird durch die Menge der Sonnenstrahlung gesteuert, die die Erde empfängt, und auch durch den Verbleib dieser Energie im Erdsystem, d. h. wie viel davon von der Erdoberfläche absorbiert und wie viel in den Weltraum zurückgestrahlt wird.

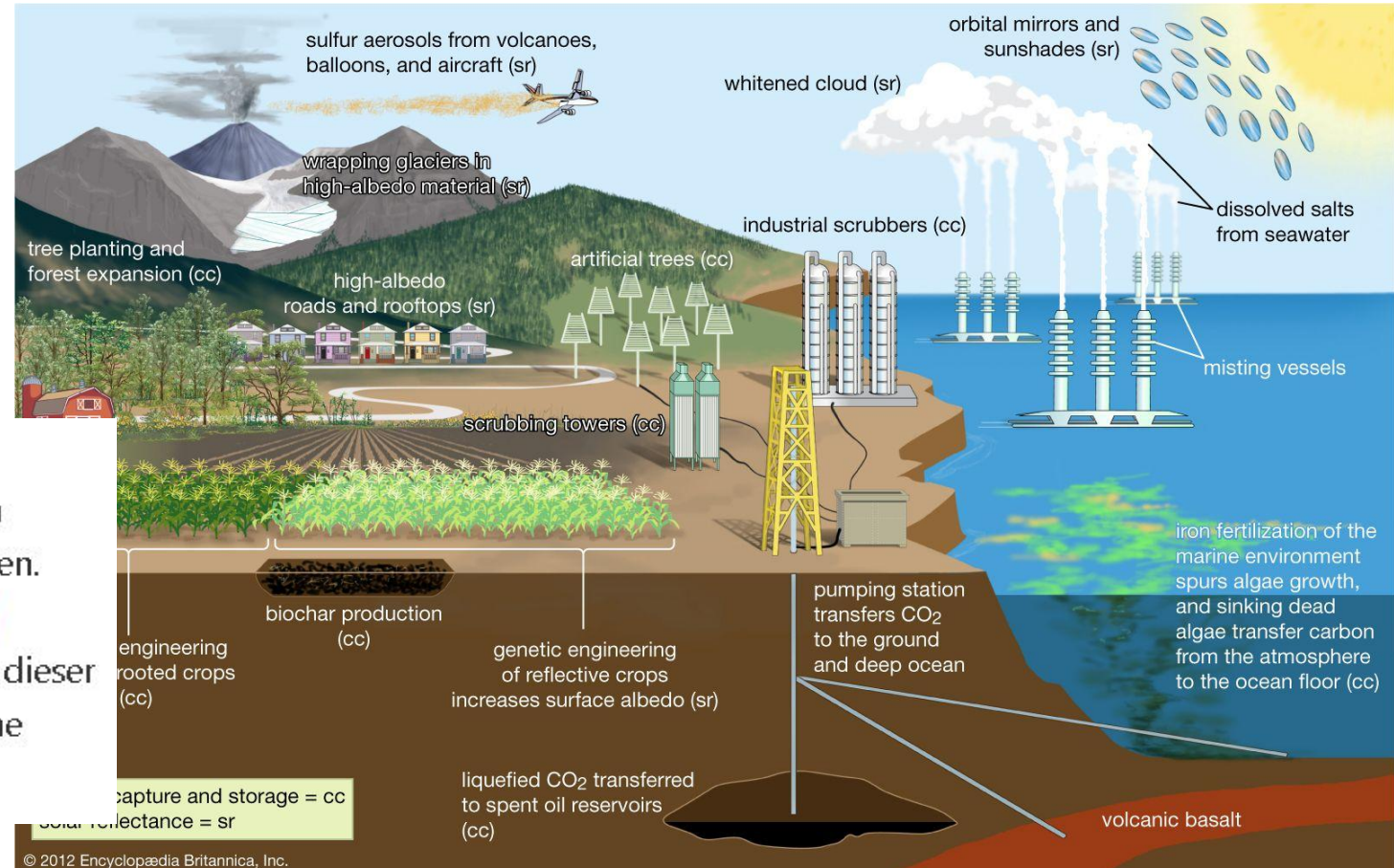

Geoengineering

Wetterveränderung

Industrieschnee

Stratospheric Aerosol Injection (SAI)

Wettermanipulation

Solar Radiation Management (SRM)

Wetterwaffe

Cloud Seeding

Climate Intervention

Solar Geoengineering

Geoengineering

 <https://forumias.com> › [blog](#) › [upsc-current-affairs-news](#) › [artificial-rain-by-cloud-seeding-explain...](#)

Artificial Rain by Cloud Seeding- Explained Pointwise - Free UPSC IA...

Nov 10, 2023 · Introduction Use of **Cloud Seeding** to induce artificial rain, is being explored as an option by the Delhi Government to combat the rising air pollution levels in Delhi. The government is holding a meeting with experts from IIT Kanpur to discuss the prospects of **cloud seeding** in Delhi.

 <https://www.clearias.com> › [cloud-seeding](#)

Cloud Seeding - ClearIAS

Oct 30, 2023 · **Cloud seeding** is a weather modification technique that involves the introduction of certain substances into **clouds** to encourage precipitation, typically in the form of rain or snow. Read [here](#) to learn more about the technique.

 <https://prepp.in> › [news](#) › [e-492-cloud-seeding-upsc-current-affairs](#)

Cloud Seeding (UPSC Current Affairs) - Prepp

What is **Cloud Seeding**? It is a kind of weather modification technology that aims to artificially stimulate rainfall by dispersing substance chemicals (like silver iodide, sodium chloride, potassium chloride or dry ice) into the **clouds** that serves as ice nuclei or condensation nuclei for moisture to form rain droplets.

Geoengineering

<https://forumias.com> > blog > upsc-current-affairs-news > artificial-rain-by-cloud-seeding-explain...

Artificial Rain by Cloud Seeding- Explained Pointwise - Free UPSC IA...

Nov 10, 2023 · Introduction Use of **Cloud Seeding** to induce artificial rain, is being explored as an option by the Delhi Government to combat the rising air pollution levels in Delhi. The government is holding a meeting with experts from IIT Kanpur to discuss the prospects of **cloud seeding** in Delhi.

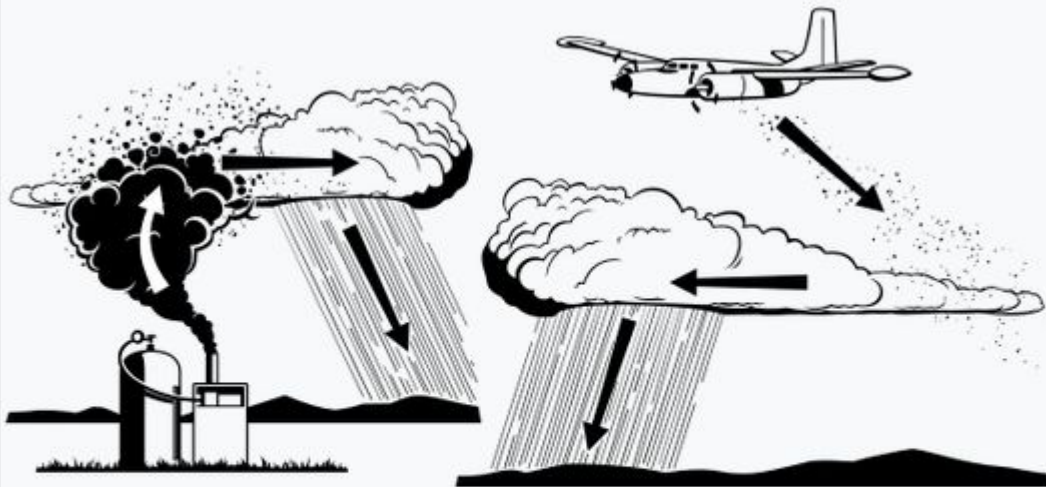

Cloud seeding can be done by ground generators, planes, or rockets

ification technique that involves the introduction of precipitation, typically in the form of rain or snow. Read

<https://prepp.in> > news > e-492-cloud-seeding-upsc-current-affairs

Cloud Seeding (UPSC Current Affairs) - Prepp

What is **Cloud Seeding**? It is a kind of weather modification technology that aims to artificially stimulate rainfall by dispersing substance chemicals (like silver iodide, sodium chloride, potassium chloride or dry ice) into the **clouds** that serves as ice nuclei or condensation nuclei for moisture to form rain droplets.

Geoengineering

<https://forumias.com> › [blog](#) › [upsc-current-affairs-news](#) › [artificial-rain-by-cloud-seeding-explain...](#)

Methodologies [\[edit \]](#)

Salts [\[edit \]](#)

The most common [chemicals](#) used for cloud seeding include [silver iodide](#),^[3] [potassium iodide](#) and [dry ice](#) (solid carbon dioxide). [Liquid propane](#), which expands into a gas, has also been used. This can produce ice crystals at higher temperatures than silver iodide. After promising research, the use of [hygroscopic](#) materials, such as [table salt](#), is becoming more popular.^[4]

[here to learn more about the technique.](#)

<https://prepp.in> › [news](#) › [e-492-cloud-seeding-upsc-current-affairs](#)

Cloud Seeding (UPSC Current Affairs) - Prepp

What is **Cloud Seeding**? It is a kind of weather modification technology that aims to artificially stimulate rainfall by dispersing substance chemicals (like silver iodide, sodium chloride, potassium chloride or dry ice) into the **clouds** that serves as ice nuclei or condensation nuclei for moisture to form rain droplets.

- Free UPSC IA...

being explored as an

Delhi. The government is

cloud seeding in Delhi.

olves the introduction of
form of rain or snow. Read

Geoengineering

<https://forumias.com> > [blog](#) > [upsc-current-affairs-news](#) > [artificial-rain-by](#)

Methodologies [\[edit \]](#)

Salts [\[edit \]](#)

The most common [chemicals](#) used for cloud seeding include [silver iodide](#),^[3] [potassium iodide](#) and [dry ice](#) (solid carbon dioxide). [Liquid propane](#), which expands into a gas, has also been used. This can produce ice crystals at higher temperatures than silver iodide. After promising research, the use of [hygroscopic](#) materials, such as [table salt](#), is becoming more popular.^[4]

[here to learn more about the technique.](#)

<https://prepp.in> > [news](#) > [e-492-cloud-se](#)

Cloud Seeding (UPSC Current

What is **Cloud Seeding**? It is a kind of weather rainfall by dispersing substance chemicals (Ice) into the **clouds** that serves as ice nuclei

Hazards	
GHS labelling: ^[7]	
Pictograms	
Signal word	Warning
Hazard statements	H410
NFPA 704 (fire diamond)	
Flash point	Non-flammable
Safety data sheet (SDS)	Sigma-Aldrich ↗
Except where otherwise noted, data are given for materials in their standard state (at 25 °C [77 °F], 100 kPa).	
✗ verify (what is ✓ ✗ ?)	
Infobox references	

Geoengineering

<https://forumias.com> > [blog](#) > [upsc-current-affairs-news](#) > [artificial-rain-by-](#)

Methodologies [\[edit \]](#)

Salts [\[edit \]](#)



The most common [chemicals](#) used for cloud seeding include [silver iodide](#),^[3] [potassium iodide](#) and [dry ice](#) (solid carbon dioxide). [Liquid propane](#), which expands into a gas, has also been used. This can produce ice crystals at higher temperatures than silver iodide. After promising research, the use of [hygroscopic](#) materials, such as [table salt](#), is becoming more popular.^[4]

[here to learn more about the technique.](#)

<https://prepp.in> > [news](#) > [e-492-cloud-seed](#)

Cloud Seeding (UPSC Current Affairs)

What is **Cloud Seeding**? It is a kind of weather modification technique that aims to increase rainfall by dispersing substance chemicals (like silver iodide) into the **clouds** that serves as ice nuclei or

Hazards	
GHS labelling:	
Pictograms	
Signal word	Danger
Hazard statements	H220
Precautionary statements	P210
NFPA 704 (fire diamond)	
Flash point	-104 °C (-155 °F; 169 K)
Autoignition temperature	470 °C (878 °F; 743 K)
Explosive limits	2.37–9.5%
NIOSH (US health exposure limits):	
PEL (Permissible)	TWA 1,000 ppm (1,800 mg/m ³) ^[4]
REL (Recommended)	TWA 1,000 ppm (1,800 mg/m ³) ^[4]
IDLH (Immediate danger)	2,100 ppm ^[4]

Geoengineering

Natriumchlorid

Natriumchlorid (auch **Kochsalz** genannt) ist das **Natriumsalz** der **Salzsäure** mit der chemischen Formel NaCl – nicht zu verwechseln mit **Natriumchlorit** (NaClO_2), dem Natriumsalz der **Chlorigen Säure**.

Methodologies [\[edit \]](#)

Salts [\[edit \]](#)

The most common **chemicals** used for cloud seeding include **silver iodide**,^[3] **potassium iodide** and **dry ice** (solid carbon dioxide). **Liquid propane**, which expands into a gas, has also been used. This can produce ice crystals at higher temperatures than silver iodide. After promising research, the use of **hygroscopic** materials, such as **table salt**, is becoming more popular.^[4]

Sol Injection (SAI)

t (SRM)

ing

g

Geoengineering

Natriumchlorid

Natriumchlorid (auch **Kochsalz** genannt) ist das **Natriumsalz** der **Salzsäure** mit der chemischen Formel NaCl – nicht zu verwechseln mit **Natriumchlorit** (NaClO_2), dem Natriumsalz der **Chlorigen Säure**.

Methodologies [\[edit \]](#)

Salts [\[edit \]](#)

The most common **chemicals** used for cloud seeding include **silver iodide**,^[3] **potassium iodide** and **dry ice** (solid carbon dioxide). **Liquid propane**, which expands into a gas, has also been used. This can produce ice crystals at higher temperatures than silver iodide. After promising research, the use of **hygroscopic** materials, such as **table salt**, is becoming more popular.^[4]

PubChem [About](#) [Docs](#) [Submit](#) [Contact](#)

COMPOUND SUMMARY

Sodium Chloride

PubChem CID 5234

Structure

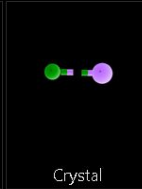
2D Crystal

Chemical Safety



Irritant

Laboratory Chemical Safety Summary (LCSS) Datasheet

Molecular Formula NaCl
CINa

Geoengineering

Silberiodid

Silberiodid (auch: **Silberjodid**) ist eine [chemische Verbindung](#) aus [Silber](#) und [Iod](#). Es ist ein gelbliches, in Wasser unlösliches [Salz](#).

sol Injection (SAI)

Methodologies [\[edit \]](#)

Salts [\[edit \]](#)

The most common [chemicals](#) used for cloud seeding include [silver iodide](#),^[3] [potassium iodide](#) and [dry ice](#) (solid carbon dioxide). [Liquid propane](#), which expands into a gas, has also been used. This can produce ice crystals at higher temperatures than silver iodide. After promising research, the use of [hygroscopic](#) materials, such as [table salt](#), is becoming more popular.^[4]

t (SRM)

ing

g

Geoengineering

Silberiodid

Silberiodid (auch: **Silberjodid**) ist eine [chemische Verbindung](#). Es ist ein gelbliches, in Wasser unlösliches [Salz](#).

Methodologies [\[edit \]](#)

Salts [\[edit \]](#)

The most common [chemicals](#) used for cloud seeding include [iodide](#),^[3] [potassium iodide](#) and [dry ice](#) (solid carbon dioxide). [Propane](#), which expands into a gas, has also been used. The use of [ice crystals](#) at higher temperatures than silver iodide. After [research](#), the use of [hygroscopic](#) materials, such as [table salt](#), is becoming more popular.^[4]

PubChem [About](#) [Docs](#) [Submit](#) [Contact](#)

COMPOUND SUMMARY

Silver iodide

PubChem CID	24563
Structure	 2D
Chemical Safety	 Environmental Hazard Laboratory Chemical Safety Summary (LCSS) Datasheet
Molecular Formula	AgI

Geoengineering

Kaliumiodid

Kaliumiodid ist das weiße, unter starker Abkühlung sehr leicht in Wasser lösliche Kalium-Salz der Iodwasserstoffsäure. Es wird im Labor zur Herstellung von Iod-Kaliumiodid-Lösung (*Lugolsche Lösung*) verwendet. Es dient auch zur Herstellung von Silberiodid und zur Produktion von Pharmazeutika. Hingegen ist **iodiertes Speisesalz** ein mit Natrium- und Kaliumiodat (KIO_3) angereichertes Kochsalz.

Salts [\[edit \]](#)

The most common chemicals used for cloud seeding include silver iodide,^[3] potassium iodide and dry ice (solid carbon dioxide). Liquid propane, which expands into a gas, has also been used. This can produce ice crystals at higher temperatures than silver iodide. After promising research, the use of hygroscopic materials, such as table salt, is becoming more popular.^[4]

Geoengineering

Kaliumiodid

Kaliumiodid ist das weiße, unter starker Abkühlung sehr leicht in **Kalium-Salz** der **Iodwasserstoffsäure**. Es wird im Labor zur Herste **Kaliumiodid-Lösung** (*Lugolsche Lösung*) verwendet. Es dient auch von **Silberiodid** und zur Produktion von Pharmazeutika. Hingegen **Speisesalz** ein mit Natrium- und **Kaliumiodat** (KIO_3) angereicherte





Salts [\[edit \]](#)

The most common **chemicals** used for cloud seeding include **iodide**,^[3] **potassium iodide** and **dry ice** (solid carbon dioxide) **propane**, which expands into a gas, has also been used. This **ice crystals** at higher temperatures than silver iodide. After p research, the use of **hygroscopic** materials, such as **table sa** becoming more popular.^[4]

PubChem [About](#) [Docs](#) [Submit](#) [Contact](#)

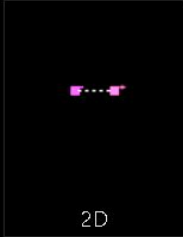
COMPOUND SUMMARY

Potassium Iodide

PubChem CID	4875
Structure	 2D  Crystal
Chemical Safety	 Irritant  Health Hazard  Environmental Hazard
	Laboratory Chemical Safety Summary (LCSS) Datasheet
Molecular Formula	KI IK

Geoengineering

Trockeneis

Trockeneis ist festes [Kohlenstoffdioxid](#) (CO₂) und schmilzt bei einem Luftdruck von ca. 1013 mbar (1 Atmosphäre) nicht, sondern geht direkt in gasförmiges Kohlenstoffdioxid über, es [sublimiert](#).^[1]

Methodologies [\[edit \]](#)

Salts [\[edit \]](#)

The most common [chemicals](#) used for cloud seeding include [silver iodide](#),^[3] [potassium iodide](#) and [dry ice](#) (solid carbon dioxide). [Liquid propane](#), which expands into a gas, has also been used. This can produce ice crystals at higher temperatures than silver iodide. After promising research, the use of [hygroscopic](#) materials, such as [table salt](#), is becoming more popular.^[4]

Geoengineering

Trockeneis

Trockeneis ist festes [Kohlenstoffdioxid](#) (CO₂) und schmilzt bei (in der Atmosphäre) nicht, sondern geht direkt in gasförmiges Kohlenstoffdioxid über.

Methodologies [\[edit \]](#)

Salts [\[edit \]](#)

The most common [chemicals](#) used for cloud seeding are [silver iodide](#),^[3] [potassium iodide](#) and [dry ice](#) (solid carbon dioxide). [Propane](#), which expands into a gas, has also been used. [Silver iodide](#) ice crystals at higher temperatures than silver iodide. In recent research, the use of [hygroscopic](#) materials, such as [calcium chloride](#), is becoming more popular.^[4]

PubChem [About](#) [Docs](#) [Submit](#) [Contact](#)

COMPOUND SUMMARY

Dry Ice

PubChem Reference Collection SID	481107873
PubChem CID	Not available because this is not a discrete structure.
Molecular Formula	CO ₂
Description	<p>Carbon dioxide, solid appears as an odorless, white solid. Can cause damaging frostbite. Noncombustible and nontoxic. Liquefies at -109 °F. Can asphyxiate by displacement of air. Used as a refrigerant.</p> <p>▶ CAMEO Chemicals</p> <p>Dry Ice is a solid form of carbon dioxide used as a refrigerant. At temperatures above -78.5 degrees C and ambient pressure, it changes directly to a gas as it absorbs heat.</p> <p>▶ NCI Thesaurus (NCIt)</p>

Geoengineering

[IE](https://interestingengineering.com) <https://interestingengineering.com> > innovation > saudi-arabia-launches-cloud-seeding-operation

Saudi Arabia launches cloud seeding operation over three cities

Apr 29, 2022 · Saudi **Arabia**, the world's largest oil exporter, is turning to **cloud-seeding** to increase rainfall. The country initiated the first phase of its **cloud-seeding** operation in areas above the...

[B](https://www.harpersbazaar.com) <https://www.harpersbazaar.com> > hbanews > uae-weather-cloud-seeding

UAE Weather: What is Cloud Seeding? Did it Cause The Storm?

3 days ago · The NCM has said that **cloud seeding** can increase rainfall in the UAE by up to 30%. The NCM also says that **cloud seeding** can help to reduce hail damage and suppress fog. **Cloud seeding** is a controversial topic, and some people have concerns about its environmental impact. However, the...

[N](https://www.thenationalnews.com) <https://www.thenationalnews.com> > gulf-news > 2022 > 04 > 27 > saudi-arabia-launches-cloud-se...

Saudi Arabia launches cloud-seeding programme to increase rainfall

Apr 27, 2022 · Bahrain Oman Saudi **Arabia** launches **cloud-seeding** programme to increase rainfall The aircraft will fly over the Riyadh, Qassim and Hail regions in first phase of programme **Cloud seeding** is a process to generate more precipitation. Photo: Saudi Projects Mona Farag Apr 27, 2022 Listen In...

[N](https://www.nytimes.com) <https://www.nytimes.com> > 2022 > 08 > 28 > world > middleeast > cloud-seeding-mideast-water-e...

Cloud Wars: Mideast Rivalries Rise Along a New Front

Aug 28, 2022 · United Arab Emirates residents now use roughly 147 gallons per person a day, compared with the world average of 47 gallons, according to a 2021 research paper funded by the emirates. Currently,...

[S](https://www.smithsonianmag.com) <https://www.smithsonianmag.com> > history > weather-control-as-a-cold-war-weapon-1777409

Weather Control as a Cold War Weapon - Smithsonian Magazine

"Rainmaking" or **weather control** can be as powerful a war **weapon** as the atom bomb, a Nobel prize winning physicist said today.

[G](https://www.theguardian.com) <https://www.theguardian.com> > us-news > shortcuts > 2015 > feb > 16 > can-the-cia-weaponise-the...

Can the CIA weaponise the weather? | CIA | The Guardian

Feb 16, 2015 · Mon 16 Feb 2015 12.43 EST Using the **weather as a weapon** to subjugate the globe sounds like the modus operandi of a James Bond villain, but a senior climate scientist has expressed concern over...

[S](https://www.sciencedirect.com) <https://www.sciencedirect.com> > science > article > pii > S0160932708000045

Climate control: United States weather modification in the cold war a...

Upset members of the U.S. Senate passed a resolution urging the banning of environmental **weapons** in 1973, and by summer 1975 the Soviet Union and the United States had reached an agreement to not use **weather as a weapon** [20]. **Weather control** in the 21st century. Government support for **weather...**

[O](https://owlcation.com) <https://owlcation.com> > humanities > Hidden-History-of-the-United-States-of-America-When-Wea...

Hidden History of the US: When the Weather Was a Weapon

Oct 4, 2023 · In July of 1972, Pulitzer Prize-winning reporter Seymour Hersh wrote an article for The New York Times titled "Rainmaking Is Used As **Weapon** by U.S." describing how the U.S. military had been seeding clouds in Asia—namely over Vietnam and Laos—in an effort to **control** rainfall.

[W](https://en.wikipedia.org) <https://en.wikipedia.org> > wiki > Weather_warfare

Weather warfare - Wikipedia

Weapons Tactics Operational Strategy Grand strategy Administrative Organization Personnel Logistics Science Law Theory Related Lists v t e **Weather warfare** is the use of **weather** modification techniques such as cloud seeding for military purposes. History

Geoengineering

<https://www.cnn.com> > 2020 > 12 > 03 > asia > china-weather-modification-cloud-seeding-intl-hnk...

China to expand weather modification program to cover 5.5 million ...

Dec 4, 2020 · Hong Kong CNN — China this week revealed plans to drastically expand an experimental weather modification program to cover an area of over 5.5 million square kilometers (2.1 million square...

<https://thehill.com> > changing-america > sustainability > climate-change > 584502-new-study-say...

New study says China controlled its weather this summer

New study says China controlled its weather this summer by Shirin Ali | Dec. 6, 2021 | Dec. 06, 2021
Story at a glance Cloud seeding is a climate technology that can potentially increase the...

<https://www.theguardian.com> > world > 2021 > dec > 06 > china-modified-the-weather-to-create-c...

China 'modified' the weather to create clear skies for political ...

Dec 6, 2021 · Helen Davidson @heldavidson Sun 5 Dec 2021 23:28 EST Chinese weather authorities successfully controlled the weather ahead of a major political celebration earlier this year, according to a...

<https://www.bloomberg.com> > opinion > articles > 2020-12-17 > has-china-mastered-weather-mod...

Has China Mastered Weather Modification? Should We Worry?

Dec 17, 2020 · Earlier this month, China announced plans to expand its rainmaking capabilities to cover nearly 60% of the country by 2025. Details are sketchy, but fears are rising about the potential military...

<https://www.euronews.com> > green > 2021 > 12 > 09 > china-is-now-controlling-the-weather-what...

China is now controlling the weather. What's the ... - Euronews

Green Green News China is now controlling the weather. What's the environmental cost? By Maeve Campbell Published on 09/12/2021 - 13:31 Share this article Comments The Chinese government used...

<https://en.wikipedia.org> > wiki > Beijing_Weather_Modification_Office

Beijing Weather Modification Office - Wikipedia

The Beijing Weather Modification Office form a part of China's nationwide weather control effort, believed to be the world's largest; it employs 37,000 people nationwide, who seed clouds by firing rockets and shells loaded with silver iodide into them. [4]

<https://libguides.library.noaa.gov> > weather-climate > weather-modification-project-reports

Weather Modification Project Reports - Weather and Climate Collecti...

Jan 30, 2024 · As stated in Vol. 83, No. 19 of the Federal Register dated Monday, January 29, 2018, the Department of Commerce and the National Oceanic and Atmospheric Administration requires that persons who engage in weather modification activities in the United States shall provide reports prior...

<https://en.wikipedia.org> > wiki > Weather_modification

Weather modification - Wikipedia

Weather modification is the act of intentionally manipulating or altering the weather. The most common form of weather modification is cloud seeding, which increases rain or snow, usually for the purpose of increasing the local water supply. [1]

<https://www.cnn.com> > 2022 > 03 > 14 > weather > cloud-seeding-weather-modification-wxn > Ind...

Weather news: Scientists in the US are flying planes into clouds to ...

Mar 14, 2022 · Weather Modification International 2022 Scientists in the US are flying planes into clouds to make it snow more By Jennifer Gray and Rachel Ramirez, CNN 9 minute read Updated 5:50 PM EDT, Mon...

<https://www.livescience.com> > geoengineering-the-weather

Geoengineering: Can we control the weather? | Live Science

published 10 January 2022 Explore how existing and future geoengineering technologies could help humans to manipulate the climate (Image credit: Getty) Jump to: Controlling the weather Cloud...

<https://now.northropgrumman.com> > making-rain-science-weather-manipulation

Making it Rain: The Science of Weather Manipulation

Farmers have long wished they could control the rain, and now weather manipulation can do just that. Cloud seeding, the most common way to modify weather, involves shooting silver iodide or other chemicals into clouds to encourage precipitation. In other words, a silver bullet can make it rain. ... Th...

<https://www.smithsonianmag.com> > history > weather-control-as-a-cold-war-weapon-1777409

Weather Control as a Cold War Weapon - Smithsonian Magazine

In August of 1953 the United States formed the President's Advisory Committee on Weather Control. Its stated purpose was to determine the effectiveness of weather modification procedures...

<https://www.makeuseof.com> > how-realistic-is-weather-control

How Realistic Is Weather Control? Are Governments Controlling It ... - ...

Rather, weather control is currently concerned with manipulating and influencing cloud systems for the most part. Because weather control isn't yet a mainstream technology, there's no one way in which it could work. But there is a form of weather control that's been around for over seventy years: cloud...



Geoengineering

<https://www.cnn.com> > 2020 > 12 > 03 > asia > china-weather-modification-cloud-seeding-intl-hnk...

China to expand weather modification program to cover 5.5 million

Dec 4, 2020 · Hong Kong CNN — China this week revealed plans to drastically expand an experimental weather modification program to cover an area of over 5.5 million square kilometers (2.1 million square...

<https://thehill.com> > changing-america > sustainability > climate-change > 584502-new-study-say...

New study says China controlled its weather this summer

New study says China controlled its weather this summer by Shirin Ali | Dec. 6, 2021 | Dec. 06, 2021
Story at a glance Cloud seeding is a climate technology that can potentially increase the...

<https://www.theguardian.com> > world > 2021 > dec > 06 > china-modified-the-weather-to-create-c...

China 'modified' the weather to create clear skies for political ...

Dec 6, 2021 · Helen Davidson @heldavidson Sun 5 Dec 2021 23:28 EST Chinese weather authorities successfully controlled the weather ahead of a major political celebration earlier this year, according to a...

<https://www.bloomberg.com> > opinion > articles > 2020-12-17 > has-china-mastered-weather-mod...

Has China Mastered Weather Modification? Should We Worry?

Dec 17, 2020 · Earlier this month, China announced plans to expand its rainmaking capabilities to cover nearly 60% of the country by 2025. Details are sketchy, but fears are rising about the potential military...

<https://www.euronews.com> > green > 2021 > 12 > 09 > china-is-now-controlling-the-weather-what...

China is now controlling the weather. What's the ... - Euronews

Green Green News China is now controlling the weather. What's the environmental cost? By Maeve Campbell Published on 09/12/2021 - 13:31 Share this article Comments The Chinese government used...

<https://en.wikipedia.org> > wiki > Beijing_Weather_Modification_Office

Beijing Weather Modification Office - Wikipedia

The Beijing Weather Modification Office form a part of China's nationwide weather control effort, believed to be the world's largest; it employs 37,000 people nationwide, who seed clouds by firing rockets and shells loaded with silver iodide into them. [4]

<https://libguides.library.noaa.gov> > weather-climate > weather-modification-project-reports

Weather Modification Project Reports - Weather and Climate Collecti...

Jan 30, 2024 · As stated in Vol. 83, No. 19 of the Federal Register dated Monday, January 29, 2018, the Department of Commerce and the National Oceanic and Atmospheric Administration requires that persons who engage in weather modification activities in the United States shall provide reports prior...

<https://en.wikipedia.org> > wiki > Weather_modification

Weather modification - Wikipedia

Weather modification is the act of intentionally manipulating or altering the weather. The most common form of weather modification is cloud seeding, which increases rain or snow, usually for the purpose of increasing the local water supply. [1]

<https://www.cnn.com> > 2022 > 03 > 14 > weather > cloud-seeding-weather-modification-wxn > Ind...

Weather news: Scientists in the US are flying planes into clouds to ...

Mar 14, 2022 · Weather Modification International 2022 Scientists in the US are flying planes into clouds to make it snow more By Jennifer Gray and Rachel Ramirez, CNN 9 minute read Updated 5:50 PM EDT, Mon...

<https://www.livescience.com> > geoengineering-the-weather

Geoengineering: Can we control the weather? | Live Science

published 10 January 2022 Explore how existing and future geoengineering technologies could help humans to manipulate the climate (Image credit: Getty) Jump to: Controlling the weather Cloud...

<https://now.northropgrumman.com> > making-rain-science-weather-manipulation

Making it Rain: The Science of Weather Manipulation

Farmers have long wished they could control the rain, and now weather manipulation can do just that. Cloud seeding, the most common way to modify weather, involves shooting silver iodide or other chemicals into clouds to encourage precipitation. In other words, a silver bullet can make it rain. ... Th...

<https://www.smithsonianmag.com> > history > weather-control-as-a-cold-war-weapon-1777409

Weather Control as a Cold War Weapon - Smithsonian Magazine

In August of 1953 the United States formed the President's Advisory Committee on Weather Control. Its stated purpose was to determine the effectiveness of weather modification procedures...

<https://www.makeuseof.com> > how-realistic-is-weather-control

How Realistic Is Weather Control? Are Governments Controlling It ... -...

Rather, weather control is currently concerned with manipulating and influencing cloud systems for the most part. Because weather control isn't yet a mainstream technology, there's no one way in which it could work. But there is a form of weather control that's been around for over seventy years: cloud...

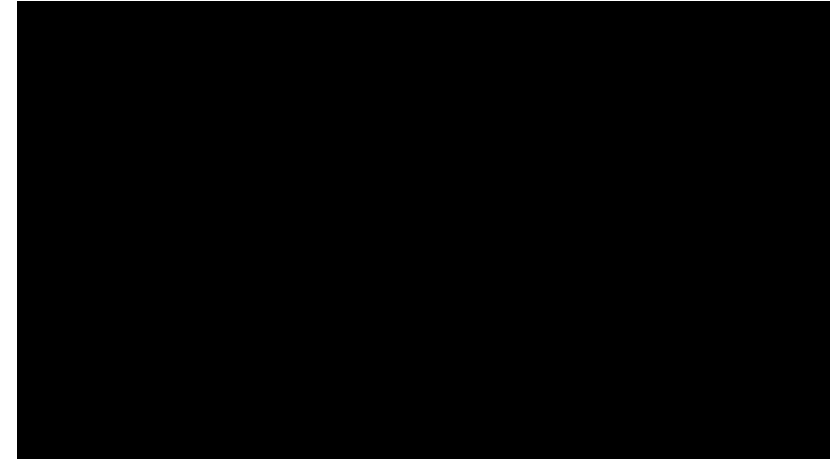

Geoengineering

<https://www.cnn.com> > 2020 > 12 > 03 > asia > china-weather-modification-cloud-seeding-intl-hnk...

China to expand weather modification program to cover 5.5 million

Dec 4, 2020 · Hong Kong CNN — China this week revealed plans to drastically expand an experimental weather modification program to cover an area of over 5.5 million square kilometers (2.1 million square miles) by 2025.

<https://thehill.com> > changing-america > sustainability > climate-change > 584502-new-study-say...

New study says China controlled its weather this summer

New study says China controlled its weather this summer by Shirin Ali | Dec. 6, 2021 | Dec. 06, 2021
Story at a glance Cloud seeding is a climate technology that can potentially increase the...

<https://www.theguardian.com> > world > 2021 > dec > china-modified-the-weather-to-create-clear-skies-for-political...

China 'modified' the weather to create clear skies for political...

Dec 6, 2021 · Helen Davidson @heldavidson 5 Dec 2021 23:28 EST Chinese weather authorities successfully controlled the weather ahead of a major political celebration earlier this year according to a...

<https://www.bloomberg.com> > opinion > articles > 2020-12-17 > has-china-mastered-weather-mod...

Has China Mastered Weather Modification? Climate Watchers Say No

Dec 17, 2020 · Earlier this month, China announced plans to expand its rainmaking capabilities to cover nearly 60% of the country by 2025. Details are sketchy, but fears are rising about the potential military...

<https://www.euronews.com> > green > 2021 > 12 > 09 > china-is-now-controlling-the-weather-what...

China is now controlling the weather. What's the ... - Euronews

Green Green News China is now controlling the weather. What's the environmental cost? By Maeve Campbell Published on 09/12/2021 - 13:31 Share this article Comments The Chinese government used...

<https://en.wikipedia.org> > wiki > Beijing_Weather_Modification_Office

Beijing Weather Modification Office - Wikipedia

The Beijing Weather Modification Office form a part of China's nationwide weather control effort, believed to be the world's largest; it employs 37,000 people nationwide, who seed clouds by firing rockets and shells loaded with silver iodide into them. [4]

<https://libguides.library.noaa.gov> > weather-climate > weather-modification-project-reports

Weather Modification Project Reports - Weather and Climate Collecti...

Jan 30, 2024 · As stated in Vol. 83, No. 19 of the Federal Register dated Monday, January 29, 2018, the Department of Commerce and the National Oceanic and Atmospheric Administration requires that persons who engage in weather modification activities in the United States shall provide reports prior...

<https://en.wikipedia.org> > wiki > Weather_modification

Weather modification - Wikipedia

Weather modification is the act of intentionally manipulating or altering the weather. The most common form of weather modification is cloud seeding, which involves dispersing silver iodide or dry ice into the atmosphere to increase the local water vapor content.

<https://www.cnn.com> > 2022 > 03 > 14 > weather > cloud-seeding-weather-modification-intl-hnk...

Weather shows: Scientists say the US are flying planes into clouds

Mar 14, 2022 · Weather Modification International 2022 Scientists in the US are flying planes into clouds to make it snow more By Jennifer Gray and Rachel ... 9 minute read Updated 5:50 PM EST Mon...

<https://www.livescience.com> > geoengineering-the-weather

Geoengineering: Can we control the weather?

published 12/11/2021 Geoengineering technologies could help humans to manage the climate (Image credit: Getty) Jump to: Controlling the weather Cloud...

<https://now.northropgrumman.com> > making-rain-science-weather-manipulation

Making it Rain: The Science of Weather Manipulation

Farmers have long wished they could control the rain, and now weather manipulation can do just that. Cloud seeding, the most common way to modify weather, involves shooting silver iodide or other chemicals into clouds to encourage precipitation. In other words, a silver bullet can make it rain.

<https://www.smithsonianmag.com> > history > weather-control-as-a-cold-war-weapon-17409

Weather Control as a Cold War Weapon - Smithsonian Magazine

In August of 1953 the United States formed the President's Advisory Committee on Weather Control. Its stated purpose was to determine the effectiveness of weather modification procedures...

<https://www.makeuseof.com> > how-realistic-is-weather-control

How Realistic Is Weather Control? Are Governments Controlling It?

Rather, weather control is currently concerned with manipulating and influencing cloud systems for the most part. Because weather control isn't yet a mainstream technology, there's no one way in which it could work. But there is a form of weather control that's been around for over seventy years: cloud...

CONSPIRACY

CONFIRMED

Klima

Klima Mythos

Klima Mythos

Globalen Klimawandel



TRUE

Klima & Wetter

Globaler Klimawandel
FALSE

lokales Wetter



Klima & Wetter

Globaler Klimawandel
FALSE

lokales Wetter
CONFIRMED



Klima

Etymologie

Etymologisches Wörterbuch (Wolfgang Pfeifer)

Klima · klimatisch

Klima n. für ein bestimmtes Gebiet alljährlich wiederkehrender und daher charakteristischer Witterungsablauf, übertragen 'Atmosphäre, Stimmung, Beziehungen zwischen Personen, Staaten', Entlehnung (Anfang 16. Jh.) von lat.

Klima

 Dieser Artikel behandelt den meteorologischen Begriff. Zu weiteren Bedeutungen siehe [Klima \(Begriffsklärung\)](#).

Das **Klima** ist der mit [meteorologischen Methoden ermittelte Durchschnitt der dynamischen Prozesse](#) in der Erdatmosphäre: als Zusammenfassung der [Wettererscheinungen](#) kleinräumiger Örtlichkeiten (*Meso-* beziehungsweise *Regionalklima*) oder bezogen auf kontinentale Dimensionen (*Makroklima*), einschließlich aller Schwankungen im Jahresverlauf und basierend auf einer Vielzahl von [Klimaelementen](#). Die klimatischen Bedingungen werden nicht nur von der [Sonneneinstrahlung](#) sowie den physikalischen und chemischen Abläufen innerhalb der Atmosphäre gesteuert, sondern zusätzlich von den Einflüssen und Wechselwirkungen der anderen vier [Erdsphären](#) ([Hydrosphäre](#), [Kryosphäre](#), [Biosphäre](#) und [Lithosphäre](#)). Um neben allen anderen Witterungsvorgängen auch den Temperaturverlauf in einem statistisch relevanten Zeitrahmen mit ausreichender Genauigkeit darzustellen, empfiehlt die [Weltorganisation für Meteorologie](#) (WMO) die Verwendung von Referenzperioden (auch [Normalperioden](#) oder [CLINO-Perioden](#)), in denen die Monatsmittelwerte als Zeitreihe über 30 Jahre in einem Datensatz zusammengefasst werden. Bis einschließlich 2020 war die Referenzperiode der Jahre 1961 bis 1990 der gültige und allgemein gebräuchliche Vergleichsmaßstab. Dieser wurde mit Beginn des Jahres 2021 von der neuen Normalperiode 1991 bis 2020 abgelöst.^[1]

Klima

Etymologie

Etymologisches Wörterbuch (Wolfgang Pfeifer)

Klima · klimatisch

Klima n. für ein bestimmtes Gebiet alljährlich wiederkehrender und daher charakteristischer Witterungsablauf, übertragen 'Atmosphäre, Stimmung, Beziehungen zwischen Personen, Staaten', Entlehnung (Anfang 16. Jh.) von *lat.*

Wetter und Klima - zwei unterschiedliche Dinge

Klima

Wetter ist das, was zu einem bestimmten Zeitpunkt an einem bestimmten Ort in der Atmosphäre passiert. Das lässt sich beobachten und messen: Die Sonne scheint, Wolken ziehen über den Himmel, der Wind weht, es regnet oder es schneit, es ist warm oder kalt. Das Wetter lässt sich inzwischen für den nächsten Tag ziemlich gut vorhersagen. Mit jedem Tag danach wird die Prognose aber immer unsicherer. Eine Prognose für das Wetter in einigen Wochen ist deshalb unmöglich. Das Wettergeschehen in der Atmosphäre ist äußerst komplex.

 Dieser Artikel behandelt den meteo

Das **Klima** ist der mit **meteorologischen** Zusammenfassung der **Wettererscheinungen** kontinentale Dimensionen (*Makroklima*), **Klimaelementen**. Die klimatischen Bedingungen innerhalb der Atmosphäre geschehen (*Hydrosphäre*, *Kryosphäre*, *Biosphäre* u. a.) statistisch relevanten Zeiträumen mit der Verwendung von Referenzperioden (auch **Normalperioden** oder **CLINO-Perioden**), in denen die Monatsmittelwerte als Zeitreihe über 30 Jahre in einem Datensatz zusammengefasst werden. Bis einschließlich 2020 war die Referenzperiode der Jahre 1961 bis 1990 der gültige und allgemein gebräuchliche Vergleichsmaßstab. Dieser wurde mit Beginn des Jahres 2021 von der neuen Normalperiode 1991 bis 2020 abgelöst.^[1]

Klima

Etymologie

Etymologisches Wörterbuch (Wolfgang Pfeifer)

Klima · klimatis

Klima n. für
übertragen ‘A

Klima ist dagegen das durchschnittliche Wetter über einen langen Zeitraum. 30 Jahre sind zum Beispiel eine Zeitspanne, die Klimawissenschaftler oft für Vergleiche nutzen. Bestimmen lässt sich das Klima mit Wetterbeobachtungen, die über Jahrzehnte gesammelt und statistisch ausgewertet werden. Tägliche Werte von Temperatur, Sonnenscheindauer und Niederschlagsmenge werden dabei genauso berücksichtigt wie Extremwerte in Hitzephasen oder bei Starkregen. In ihrer Gesamtheit zeigen diese Daten, welches Klima an einem Ort oder in einer Gegend vorherrscht. Sie zeigen aber auch, dass sich das Klima ändert, und zwar

1 lat.

Klima

 Dieser Artikel be

Das **Klima** ist der mit
Zusammenfassung de

weltweit: Es wird wärmer und wärmer.

kontinentale Dimensionen (*Makroklima*), einschließlich aller Schwankungen im Jahresverlauf und basierend auf einer Vielzahl von **Klimaelementen**. Die klimatischen Bedingungen werden nicht nur von der **Sonneneinstrahlung** sowie den physikalischen und chemischen Abläufen innerhalb der Atmosphäre gesteuert, sondern zusätzlich von den Einflüssen und Wechselwirkungen der anderen vier **Erdsphären** (**Hydrosphäre**, **Kryosphäre**, **Biosphäre** und **Lithosphäre**). Um neben allen anderen Witterungsvorgängen auch den Temperaturverlauf in einem statistisch relevanten Zeitrahmen mit ausreichender Genauigkeit darzustellen, empfiehlt die **Weltorganisation für Meteorologie** (WMO) die Verwendung von Referenzperioden (auch **Normalperioden** oder **CLINO-Perioden**), in denen die Monatsmittelwerte als Zeitreihe über 30 Jahre in einem Datensatz zusammengefasst werden. Bis einschließlich 2020 war die Referenzperiode der Jahre 1961 bis 1990 der gültige und allgemein gebräuchliche Vergleichsmaßstab. Dieser wurde mit Beginn des Jahres 2021 von der neuen Normalperiode 1991 bis 2020 abgelöst.^[1]

Klima

Etymologie

Etymologisches Wörterbuch (Wolfgang Pfeifer)

Klima · klimatis

Klima n. für übertragen 'A

Klima ist dagegen das durchschnittliche Wetter über einen langen Zeitraum. 30 Jahre sind zum Beispiel eine Zeitspanne, die Klimawissenschaftler oft für Vergleiche nutzen. Bestimmen lässt sich das Klima mit Wetterbeobachtungen, die über Jahrzehnte gesammelt und statistisch ausgewertet werden. Tägliche Werte von Temperatur, Sonnenscheindauer und Niederschlagsmenge werden dabei genauso berücksichtigt wie Extremwerte in Hitzephasen oder bei Starkregen. In ihrer Gesamtheit zeigen diese Daten, welches Klima an einem Ort oder in einer Gegend vorherrscht. Sie zeigen aber auch, dass sich das Klima ändert, und zwar

lat.

Klima

Dieser Artikel be

Das **Klima** ist der mit weltweit: Es wird wärmer und wärmer

Zusammenfassung de

- kon Links
- Klin
- Abl: [Klima der Schweiz](#)
- (Hy
- stat
- Ver
- in e
- allg
- abg

Was ist das Klima?

Der Begriff **Klima** beschreibt den mittleren Zustand und den Schwankungsbereich von Grössen wie Temperatur und Niederschlag in einer Region über einen Zeitraum von dreissig Jahren.

Unter Klima versteht man die statistische Beschreibung der Gesamtheit aller Wetterabläufe an einem bestimmten Ort über einen Zeitraum von mehreren Jahrzehnten. Für die Beschreibung des Klimas werden die Durchschnittswerte und die Schwankungen von Messgrössen wie Temperatur, Niederschlag und Sonnenscheindauer verwendet. Oft werden auch Informationen über Winde und Windrichtungen hinzugezogen, welche die vorherrschenden Strömungsverhältnisse beschreiben.



Klima

Etymologie

Klima · klimatisch

 <https://www.state.gov> > policy-issues > climate-crisis

Climate Crisis - United States Department of State

3 days ago · The **Climate Crisis**: Working Together for Future Generations Bold action to tackle the **climate crisis** is more urgent than ever. The record-breaking heat, floods, storms, drought, and wildfires devastating communities around the world underscore the grave risks we already face.

 <https://en.wikipedia.org> > wiki > Climate_crisis

Climate crisis - Wikipedia

Climate crisis is a term describing global warming and **climate** change, and their impacts. This term and the term **climate** emergency have been used to describe the threat of global warming to humanity and the planet, and to urge aggressive **climate** change mitigation.

 <https://www.theguardian.com> > environment > 2023 > mar > 20 > ipcc-climate-crisis-report-d

Scientists deliver 'final warning' on climate crisis: act now or it's ...

Mar 20, 2023 · Mon 20 Mar 2023 09:00 EDT Scientists have delivered a "final warning" on the **climate crisis**, as rising greenhouse gas emissions push the world to the brink of irrevocable damage that will be swift...

 <https://www.un.org> > en > un75 > climate-crisis-race-we-can-win

The Climate Crisis - A Race We Can Win | United Nations

Climate change is the defining **crisis** of our time and it is happening even more quickly than we feared. But we are far from powerless in the face of this global threat. As Secretary-General...

 <https://www.nrdc.org> > climate-crisis

Learn About the Climate Crisis - NRDC

Feb 1, 2024 · Learn About the **Climate Crisis** **Climate** change is a reality, and we're experiencing its impacts now. The Fairview Fire In California, September 2022 California Department of Forestry and Fire...

 <https://www.sciencenews.org> > century > climate-change-carbon-dioxide-greenhouse-gas-emiss...

Climate change is a crisis. How did we get here? - Science News

Mar 10, 2022 · The planet's average surface temperature has risen by at least 1.1 degree Celsius since preindustrial levels of 1850-1900 — because people are loading the atmosphere with heat-trapping gases...

 <https://www.theguardian.com> > environment > 2023 > nov > 30 > the-climate-crisis-explained-in-1...

The climate crisis explained in 10 charts - The Guardian

Nov 30, 2023 · The consequences: global temperature rise The planet's average temperature started to climb steadily two centuries ago and has rocketed since the second world war as consumption and population have...

 <https://www.theguardian.com> > environment > 2021 > nov > 01 > the-climate-crisis-explained-in-10...

The climate crisis explained in 10 charts - The Guardian

Nov 1, 2021 · **Climate crisis**. Greenhouse gas emissions. Fossil fuels. Deforestation. Renewable energy. Electric, hybrid and low-emission cars. explainers. Reuse this content. From the seemingly inexorable ...

Klima

Etymologie

Klima · klimatisch

<https://www.state.gov> > policy-issues > climate-crisis
Climate Crisis - United States Department of State



<https://www.un.org> > en > un75 > climate-crisis-race-we-can-win

The Climate Crisis - A Race We Can Win | United Nations (Ang Pfeifer)

Climate change is the defining crisis of our time and it is happening even more quickly than we feared. But we are far from powerless in the face of this global threat. As Secretary-General...

<https://www.nrdc.org> > climate-crisis

Learn About the Climate Crisis - NRDC

Feb 1, 2024 · Learn About the Climate Crisis Climate change is a reality, and we're experiencing its



Klima

Etymologie

Klima · klimatisch

Klima n. für ein bestimmtes Gebiet alljährlich wiederkehrender und daher charakteristischer Witterungsablauf, übertragener Atmosphäre, Stimmung, Beziehungen zwischen Personen, Staaten, Entlehnung (Anfang 16. Jh.) von lat.

<https://www.un.org/en/un75/climate-crisis-race-we-can-win>
The Climate Crisis **Etymologisches Wörterbuch** (Wolfgang Pfeifer)
Climate change is the defining crisis of our time and it is happening even more quickly than we feared. But we are far from powerless in the face of this global threat. As Secretary-General...



abgelöst.^[1]

Klima (Globale Erderwärmung)

30



30



Klima (Globale Erderwärmung)

25

5

30



Klima (Globale Erderwärmung)

25

5

10

20



Klima (Globale Erderwärmung)

25

5

10

20



Klima (CO₂)

Klima Mythos

 <https://sciencing.com/percentage-carbon-dioxide-up-earths-atmosphere-4474.html>

What Percentage of Carbon Dioxide Makes Up the Earth's Atmospher...

Scientists express them as parts per million, or ppm. In March 2011, carbon dioxide levels were at 391 ppm, which is **0.0391 percent of the atmosphere**. This roughly corresponds to a mass of 3 trillion tons. After nitrogen, oxygen, water vapor and argon, carbon dioxide is the fifth most abundant gas in the...

 <https://news.climate.columbia.edu/2019/07/30/co2-drives-global-warming>

You Asked: If CO2 Is Only 0.04% of the Atmosphere, How Does it Dri...

CO2 makes up only about 0.04% of the **atmosphere**, and water vapor can vary from 0 to 4%. But while water vapor is the dominant greenhouse gas in our **atmosphere**, it has "windows" that allow some of the infrared energy to escape without being absorbed.

Klima Mythos

<https://sciencing.com> > [percentage-carbon](#)

What Percentage of Carbon Dioxide is in Earth's Atmosphere?

[Article](#) [Talk](#)

From Wikipedia, the free encyclopedia

In [Earth's atmosphere](#), [carbon dioxide](#) is a [trace gas](#) that plays an important part in the [greenhouse effect](#), [carbon cycle](#), [photosynthesis](#) and [ocean carbon cycle](#). It is one of several greenhouse gases in the atmosphere of Earth. The current global average concentration of CO₂ in the atmosphere is 421 [ppm](#) as of [May 2022 \(0.04%\)](#).^[4] This is an increase of 50% since the start of the [Industrial Revolution](#), up from 280 ppm during the 10 years prior to the mid-18th century.^{[5][4][6]} The increase is due to [human activity](#).^[7] Burning [fossil fuels](#) is the main cause of these increased concentrations and also the main cause of [climate change](#).^[8] Other anthropogenic sources include [cement](#) production, [deforestation](#), and [biomass](#) burning.

it currently does. Fortunately for us, the Earth's atmosphere has just the right amount of carbon dioxide. The atmosphere is approximately 0.04% carbon dioxide, which may not seem like much, yet it is the difference between the world we know and one covered in ice.

Earth's Atmosphere

Air

Composition of Earth's atmosphere

By [Anne Marie Helmenstine, Ph.D.](#)

Updated on August 03, 2018

Parts per million (ppm) is a commonly used unit of concentration for small values. One part per million is one part of solute per one million parts solvent or 10⁻⁶. Parts per million and other "parts per" notations (e.g., parts per billion or parts per trillion) are dimensionless quantities with no units.

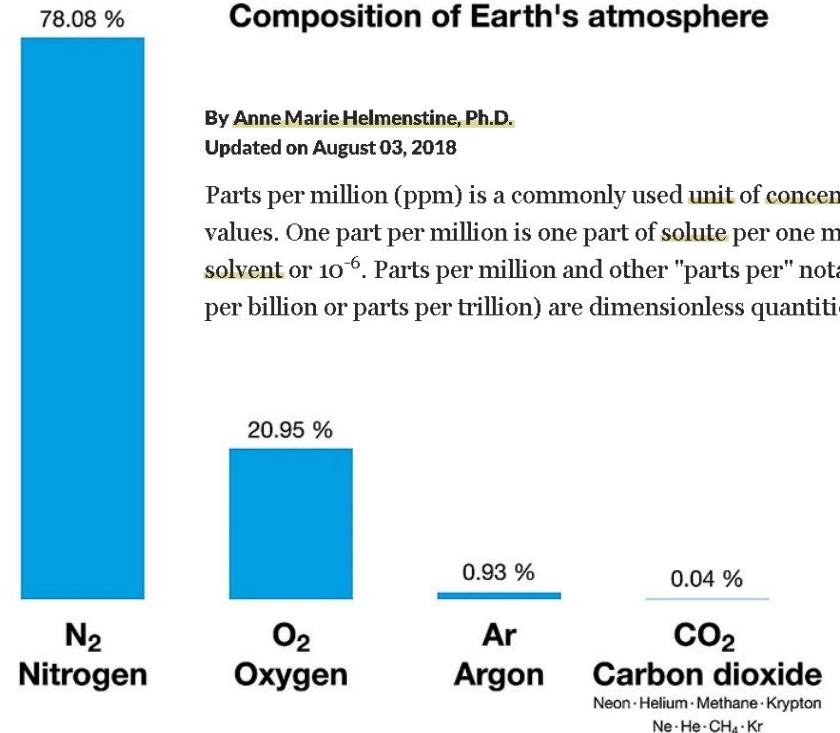

Klima Mythos

https://sciencing.com > percentage-carbo

What Percentage of Carbon Dio

it currently does. Fortunately for us, the Earth's atmosphere has just the right amount of carbon dioxide. The atmosphere is approximately 0.04% carbon dioxide, which may not seem like much, yet it is the difference between the world we know and one covered in ice.

Earth's Atmosphere

https://www.n-tv.de > wissen > CO2-kurbelt-Pflanzenwachstum-an-und-fuehrt-so-zu-weiterer-Koh...

CO2 kurbelt Pflanzenwachstum an - und führt so zu weiterer Kohlend...

Mar 6, 2022 · **Pflanzen** brauchen für ihren Stoffwechsel Kohlendioxid, das sie der Luft entziehen. Damit wirken sie dem Klimawandel entgegen, der vor allem auf erhöhten CO2-Werten in der Atmosphäre beruht....

Carbon cycle. It is one of several greenhouse gases in the atmosphere of Earth. The current global average concentration of CO₂ in the atmosphere is 421 ppm as of May 2022 (0.04%).^[4] This is an increase of 50% since the start of the Industrial Revolution, up from 280 ppm during the 10 years prior to the mid-18th century.^{[5][4][6]} The increase is due to human activity.^[7] Burning fossil fuels is the main cause of these increased concentrations and also the main cause of climate change.^[8] Other anthropogenic sources include cement production, deforestation, and biomass burning.

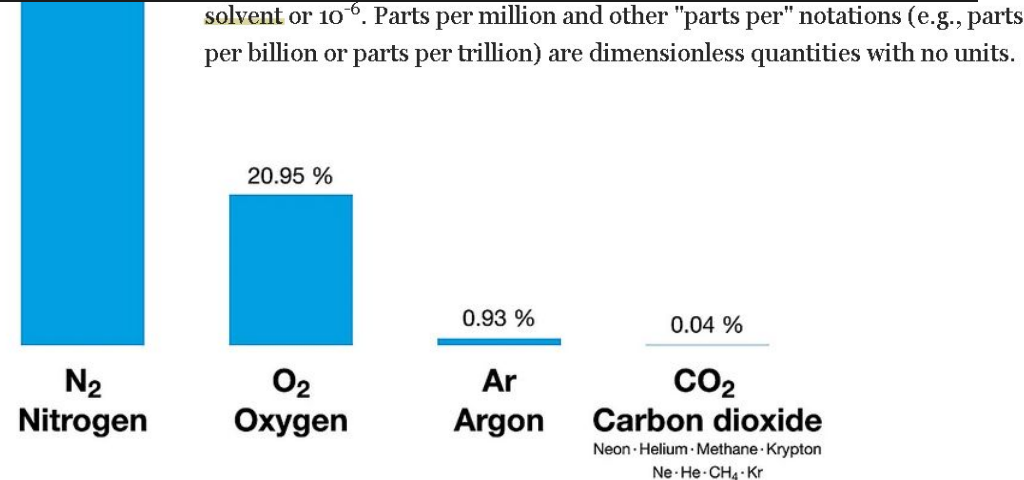

Klima Mythos

 <https://sciencing.com> > percentage-carbo

What Percentage of Carbon Dio

 WorldAtlas CONTINENTS COUNTRIES GEOGRAPHY EDUCATION SOCIAL SCIENCE   

it currently does. Fortunately for us, the Earth's atmosphere has just the right amount of carbon dioxide. The atmosphere is approximately 0.04% carbon dioxide, which may not seem like much, yet it is the difference between the world we know and one covered in ice.

Earth's Atmosphere

 <https://www.n-tv.de> > wissen > CO2-kurbelt-Pflanzenwachstum-an-und-fuehrt-so-zu-weiterer-Koh...

CO2 kurbelt Pflanzenwachstum an - und führt so zu weiterer Kohlend...

 <https://de.wikipedia.org> > wiki > Kohlenstoffdioxid-Düngung

Kohlenstoffdioxid-Düngung - Wikipedia

Kohlenstoffdioxid-Düngung Die Kohlenstoffdioxid- oder kurz CO₂-Düngung ist eine Düngungsmethode

 <https://www.nationalgeographic.de> > umwelt > 2019 > 05 > pflanzen-absorbieren-unser-co2-aber...

Pflanzen absorbieren unser CO₂ - aber wie lange noch?

„Pflanzen an Land entziehen der Luft ungefähr 29 Prozent der Emissionen, die ansonsten zum Anstieg der CO₂-Konzentration beitragen würden. Unsere Modellanalyse zeigt, dass die Rolle der

Photosynthese für diese terrestrische Kohlenstoffsенке größer ist, als es die meisten anderen Modell...

Klima Mythos

<https://sciencing.com> > percentage-carbo

What Percentage of Carbon Dio

WorldAtlas

CONTINENTS

COUNTRIES

GEOGRAPHY

EDUCATION

SOCIAL SCIENCE



it currently does. Fortunately for us, the Earth's atmosphere has just the right amount of carbon dioxide. The atmosphere is approximately 0.04% carbon dioxide, which may not seem like much, yet it is the difference between the world we know and one covered in ice.

Earth's Atmosphere

<https://www.n-tv.de> > wissen > Pflanzen-atmen-CO2-ein-article991571.html

Jährlich 450 Milliarden Tonnen: Pflanzen atmen CO2 ein - n-tv.de

Dass Pflanzen das klimaschädliche Kohlendioxid zur Photosynthese benötigen, ist bekannt. Wie viel CO2 alle Pflanzen zusammen weltweit absorbieren, berechnet ein Forscher aus Jena.

<https://www.nationalgeographic.de> > umwelt > 2019 > 07 > zuericher-studie-baeumepflanzen-ist-...

Züricher Studie: Bäumepflanzen ist der beste Klimaschutz

Bäume absorbieren massenhaft CO₂. Bäume - und im Grunde alle Pflanzen - nutzen das Licht der Sonne, um bei der Fotosynthese das CO₂ aus der Luft und dem Wasser zu ziehen. Dabei entsteht Sauerstoff, den die Pflanzen in die Luft abgeben. Neben dem Kohlendioxid, das die Bäume aus der...

Photosynthese für diese terrestrische Kohlenstoffsénke größer ist, als es die meisten anderen Modell...

Klima Mythos

IF OCEAN LEVELS ARE RISING, WHY CAN'T WE SEE IT?

af potholer54 | 7. december 2021 | Havet stiger, Klimamyter



Klima Mythos

IF OCEAN LEVELS ARE RISING, WHY CAN'T WE SEE IT?

af potholer54 | 7. december 2021 | Havet stiger, Klimamyter



IF OCEAN LEVELS ARE RISING, WHY CAN'T WE SEE IT?

af potholer54 | 7. december 2021 | Havet stiger, Klimamyter



IF OCEAN LEVELS ARE RISING, WHY CAN'T WE SEE IT?

af potholer54 | 7. december 2021 | Havet stiger, Klimamyter



Klima Mythos

IF OCEAN LEVELS ARE RISING, WHY CAN'T WE SEE IT?

af potholer54 | 7. december 2021 | Havet stiger, Klimamyter



Die Elbe bei Russig am 1. August 1904. G. Hennert, Aussig.
Photogr. Aufnahme inmitten des Flussbettes. Wasserstand: — 79 cm, der niedrigste seit Menschengedenken



Klima Mythos

IF OCEAN LEVELS ARE RISING, WHY CAN'T WE SEE IT?

af potholer54 | 7. december 2021 | Havet stiger, Klimamyter



Klima Mythos

X-SCITECH >

Gore: Arctic Ice May Soon Vanish in Summer

December 14, 2009 / 10:37 AM EST / CBS/AP



Al Gore has told the U.N. climate conference that new data suggests the Arctic polar ice cap may disappear in the summertime as soon as five to seven years from now.

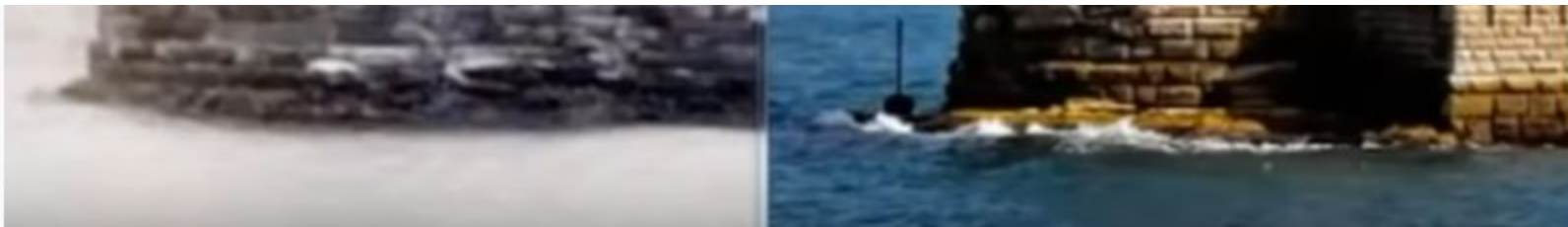

Klima Schauspieler

X-SCITECH >

Gore: Arctic Ice May Soon Vanish in Summer

December 14, 2009 / 10:37 AM EST / CBS/AP

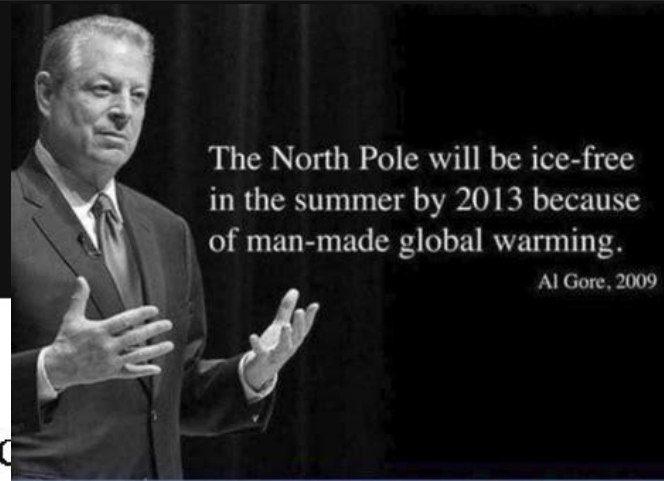

Al Gore has told the U.N. climate conference that the Arctic polar ice cap may disappear in the summertime as soon as five to

estimates the Arctic polar ice cap may disappear in



Klima Schauspieler

4. Thunberg Is Distantly Related to Nobel Prize Winner Svante Arrhenius



Svante Arrhenius.



“Svante August Arrhenius was born on February 19, 1859, the son of Svante Gustaf Arrhenius and Carolina Christina Thunberg.” Greta is distantly related to Svante Arrhenius.

Thunberg was nominated for the Nobel Peace Prize in March. But if she wins the prize, she won't be the first one in her family to do so; she's distantly related to Svante Arrhenius, a winner of the famous international prize, according to a profile of the young woman in [Union of Concerned Scientists](#).

Klima Schauspieler

Svante Arrhenius

Swedish chemist



Print



Cite



Share



Feedback

Also known as: Svante August Arrhenius

Written by [Elisabeth Crawford](#)

Fact-checked by [The Editors of Encyclopaedia Britannica](#)

Last Updated: Feb 15, 2024 • [Article History](#)

Svante Arrhenius (born February 19, 1859, Vik, Sweden—died October 2, 1927, Stockholm) was a Swedish physicist and physical chemist known for his theory of electrolytic [dissociation](#) and his [model of the greenhouse effect](#). In 1903, he was awarded the Nobel Prize for Chemistry.

Svante Arrhenius

Svante August Arrhenius (Aussprache [ˌsvan:tə aˈjeːnies]; * 19. Februar 1859 auf Schloss Vik bei Uppsala; † 2. Oktober 1927 in Stockholm) war ein schwedischer Physiker und Chemiker. 1903 erhielt er den [Nobelpreis für Chemie](#). Er wies nach, dass in Wasser gelöste Salze als [Ionen](#) vorliegen. Die Salze zerfallen im Wasser vielfach nicht vollständig in Ionen, sondern nur – abhängig von der Konzentration – zu einem bestimmten Prozentsatz; Arrhenius prägte hierfür das Wort

Aktivitätskoeffizient. [1896 sagte er als Erster eine globale Erwärmung aufgrund der anthropogenen Kohlendioxid-Emission voraus.](#)^{[1][2]}

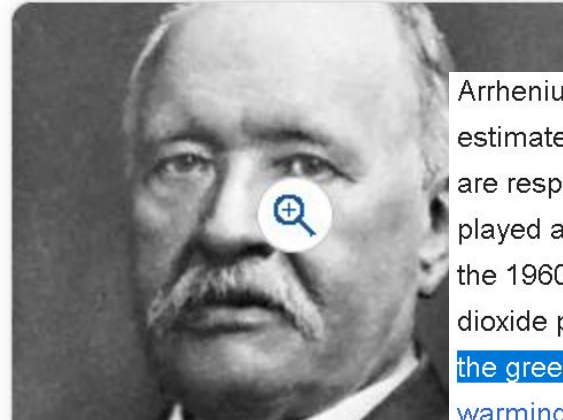

Arrhenius was the first to use the principles of [physical chemistry](#) to estimate the extent to which increases in the atmospheric [carbon dioxide](#) are responsible for the Earth's increasing surface temperature. His work played an important role in the emergence of modern [climate science](#).^[4] In the 1960s, [Charles David Keeling](#) reliably measured the level of carbon dioxide present in the air showing it was increasing and that, [according to the greenhouse hypothesis](#), it was sufficient to cause significant [global warming](#).^[5]

Klima Schauspieler

Greta Thunberg

Article Talk

From Wikipedia, the free encyclopedia

Greta Tintin Eleonora Ernman Thunberg (Swedish pronunciation: [ˈgrɛːta ˈtɛːnbærj] [ⓘ]; born 3 January 2003) is a Swedish **environmental activist** known for challenging world leaders to take immediate action for **climate change mitigation**.^[1]

Thunberg's climate activism began when she persuaded her parents to **adopt lifestyle choices that reduced her family's carbon footprint**. At age 15, Thunberg began skipping school on 20 August 2018, vowing to remain out of school until after the national Swedish election in an attempt to influence the outcome. She protested outside the **Swedish parliament** where she called for stronger **action on climate change** by holding up a *Skolstrejk för klimatet* (*School Strike for Climate*) sign and handing out informational flyers.^[2] After the election, Thunberg spoke in front of her supporters, telling them to use their phones to film her. She then said that she would be continuing school striking for the climate every Friday until Sweden was in compliance with the 2015 **Paris climate agreement**.^[3] Thunberg's youth and blunt speaking manner fueled her rise to the status of a global icon.^[4]

Shortly after Thunberg's first school strike for the climate protest, other students engaged in similar protests in their communities. They then united and organized the school strike for climate movement under the banner of *Fridays for Future*. After Thunberg addressed the **2018 United Nations Climate Change Conference**, weekly student climate strike protests took place on Fridays around the world. In 2019, multiple coordinated multi-city protests involved over a million students each.^[5] To avoid carbon-intensive flying, Thunberg sailed on a carbon-free yacht from **Plymouth, England**, to **New York City** where she attended and addressed the **2019 UN Climate Action Summit**.^[6] In her speech, Thunberg scolded the world's leaders by exclaiming "How dare you!" in reference to their perceived indifference and inaction to

Early life

Greta Tintin Eleonora Ernman Thunberg^{[20][21]} was born on 3 January 2003, in **Stockholm, Sweden**,^{[22][23]} to **opera singer Malena Ernman** and **actor Svante Thunberg**.^{[24][25]} Her **paternal grandfather was actor and director Olof Thunberg**.^{[26][27][28]} As explained by *The Week*, "with a thespian father" and singer mother, "it is perhaps unsurprising that [Thunberg] has a slightly unusual name.... Thunberg shares her second name with the **adventuring creation** of Belgian cartoonist Georges Remi, better known as **Hergé**."^[29] She has a younger sister, Beata.^[25]

114 languages

Read View source View history Tools



Geni

Home People Projects Genealogy DNA Tests

Greta Thunberg

Back to Thunberg surname



Greta Tintin Eleonora Ernman Thunberg

Birthdate: January 03, 2003

Birthplace: Stockholm, Stockholm County, Sweden

Immediate Family: Daughter of Svante Thunberg and Malena Ernman
Sister of Private

Managed by: Private User

Last Updated: April 26, 2022

Klima Schauspieler

Svante Thunberg

6 languages

Article Talk

Read Edit View history Tools

From Wikipedia, the free encyclopedia

Svante Fritz Vilhelm Thunberg^[1] (born 10 June 1969)^[1] is a Swedish actor, author, and father of climate activist [Greta Thunberg](#).

With his wife, he wrote a memoir, *Scenes from the Heart* (2018), later updated as *Our House is on Fire* (2020).

Early life [edit]

Thunberg is the son of two actors, [Olof Thunberg](#) and [Mona Andersson](#) ^[sv], and was born in 1969, four years after his sister [Amanda](#).^[1]

He is named after an [ancestral cousin, Svante Arrhenius](#),^{[1][2]} winner of the Nobel Prize for Chemistry in 1903.^[3]

Svante Thunberg

Born	<div>Svante Fritz Vilhelm Thunberg</div> 10 June 1969 (age 54) <div>Stockholm, Sweden</div>
Occupation(s)	Actor, manager
Spouse	Malena Ernman
Children	Greta Thunberg <div>Beata Ernman</div>
Relatives	Olof Thunberg (father)



Home People Projects Genealogy DNA Tests

Svante Thunberg

[Back to Ernman Thunberg surname](#)



Svante Fritz Vilhelm Ernman Thunberg (Thunberg)

Birthdate:	June 10, 1969
Birthplace:	Boo, Nacka, Stockholms län, Sweden
Immediate Family:	Son of Olof Thunberg and Private Husband of Malena Ernman Father of Greta Thunberg and Private
Occupation:	Skådespelare
Managed by:	Private User
Last Updated:	April 27, 2022

Klima Schauspieler

Svante Thunberg

6 languages

Article Talk

Read Edit View history Tools

From Wikipedia, the free encyclopedia

Svante Fritz Vilhelm Thunberg^[1] (born 10 June 1969)^[1] is a Swedish actor, author, and father of climate activist [Greta Thunberg](#).

With his wife, he wrote a memoir, *Scenes from the Heart* (2018), later updated as *Our House is on Fire* (2020).

Early life [edit]

Thunberg is the son of two actors, [Olof Thunberg](#) and [Mona Andersson](#) ^[sv], and was born in 1969, four years after his sister [Amanda](#).^[1]

He is named after an [ancestral cousin, Svante Arrhenius](#),^{[1][2]} winner of the Nobel Prize for Chemistry in 1903.^[3]

Svante Thunberg

Born	<div>Svante Fritz Vilhelm Thunberg</div> 10 June 1969 (age 54) <div>Stockholm, Sweden</div>
Occupation(s)	Actor, manager
Spouse	Malena Ernman
Children	Greta Thunberg <div>Beata Ernman</div>
Relatives	Olof Thunberg (father)

Geni

Home

People

Projects

Genealogy

DNA Tests

Svante Thunberg

[Back to Ernman Thunberg surname](#)



Svante Fritz Vilhelm Ernman Thunberg (Thunberg)

Birthdate:	June 10, 1969
Birthplace:	Boo, Nacka, Stockholms län, Sweden
Immediate Family:	Son of Olof Thunberg and Private Husband of Malena Ernman Father of Greta Thunberg and Private
Occupation:	Skådespelare
Managed by:	Private User
Last Updated:	April 27, 2022

Klima Schauspieler

Olof Thunberg

Article Talk

🌐 19 languages ▼

Read Edit View history Tools ▼

From Wikipedia, the free encyclopedia

Fritz-Olof Thunberg (21 May 1925 – 24 February 2020) was a Swedish actor, perhaps best known as the voice of the cartoon character **Bamse**.

Life and career [edit]

Thunberg was born Fritz-Olof Thunberg in **Västerås**, where he formed a theatre club called Scenklubben which also included **Lars Ekborg** and the poet Bo Setterlind. He studied at Calle Flygare's drama school in **Stockholm** and then from 1950 to 1952 at the **Royal Dramatic Training Academy**; between the two, in the late 1940s, he performed in public parks.^[4]

After finishing drama school, Thunberg joined the provincial **East Gothland Theatre** (*Östgötateatern*), where he directed in addition to acting, then became a freelance actor.^[5] In the 1950s he became known for his work on the radio programme *Mannen i svart* ("The Man in Black"), where he presented all kinds of stories of horror and the supernatural in his deep voice, accompanied by a variety of sound effects.^[4] In 1963, he had a supporting role in **Ingmar Bergman's** drama *Winter Light* as the church organist **Fredrik**.^[6]

Thunberg appeared in a variety of films, often in a supporting role as a confident charmer, and is the voice of both **Bamse** and **Agaton Sax** in children's films and recordings.^[4] He also voiced **Shere Khan** in the Swedish-dubbed versions of both the 1967 **Disney** *The Jungle Book* and its 2003 sequel, *The Jungle Book 2*.^[5]

In 2006, Thunberg was a host of *Sommar* on **Sveriges Radio P1**.^[7]

Personal life [edit]

Thunberg was previously married to **Ingrid Johansson**.^[1] He had a later **cohabitation** with actress **Mona Andersson** ^[sv], whom he got to know in connection with a radio play.^[8] He was the father of actor **Svante Thunberg**^{[9][10]} and father-in-law of opera singer **Malena Ernman**, from whom his granddaughter is the climate activist **Greta Thunberg**.^[11]



Born	<div>Fritz-Olof Thunberg</div> 21 May 1925 <div>Västerås, Sweden</div>
Died	<div>24 February 2020 (aged 94)</div> Stockholm, Sweden
Occupation	Actor

Geni

[Home](#) [People](#) [Projects](#) [Genealogy](#) [DNA Tests](#)

Search

Olof Thunberg

[← Back to Thunberg surname](#)



Fritz-Olof Thunberg

Birthdate:	May 21, 1925
Birthplace:	Västerås, Västmanlands Län, Sverige (Sweden)
Death:	February 24, 2020 (94) Nacka (B) 📍
Immediate Family:	Son of Fritz Thunberg and Elsa Sofia Mattsson Ex-husband of Private and Ingrid Johansson Father of Svante Thunberg Brother of Private 📍

Occupation: Skådespelare

Managed by: Private User

Last Updated: April 26, 2022

Klima Schauspieler



[Home](#)

[People](#)

[Projects](#)

[Genealogy](#)

[DNA Tests](#)

Fritz Thunberg

[← Back to Thunberg surname](#)

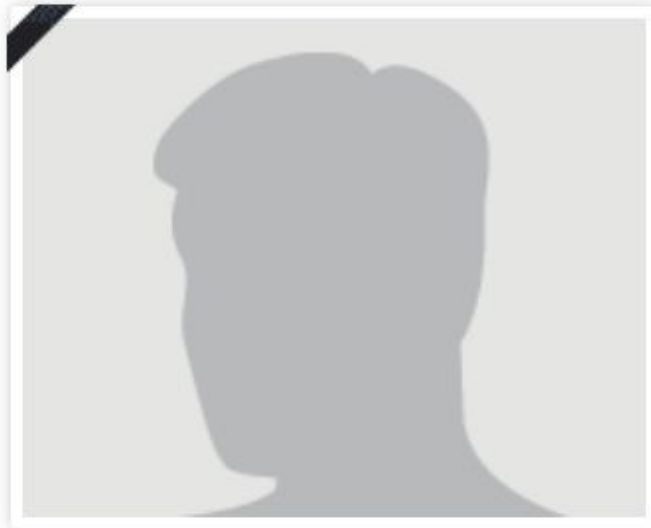

Fritz Thunberg (Eriksson)

Birthdate: August 29, 1889

Birthplace: Lärbro, Gotland County, Sweden

Death: April 10, 1988 (98)
Släggarg 7, II, Västerås, Badelunda,
Västmanland County, Sweden

Immediate Family: [Son of Carl Gustaf Eriksson and Augusta
Margareta Thunberg](#)

[Husband of Elsa Sofia Mattsson](#)

[Father of Olof Thunberg and Private](#)

Klima Schauspieler



[Home](#)

[People](#)

[Projects](#)

[Genealogy](#)

[DNA](#)

Augusta Margareta Thunberg

[← Back to Thunberg surname](#)

Fritz Thunberg

[← Back to Thunberg surname](#)

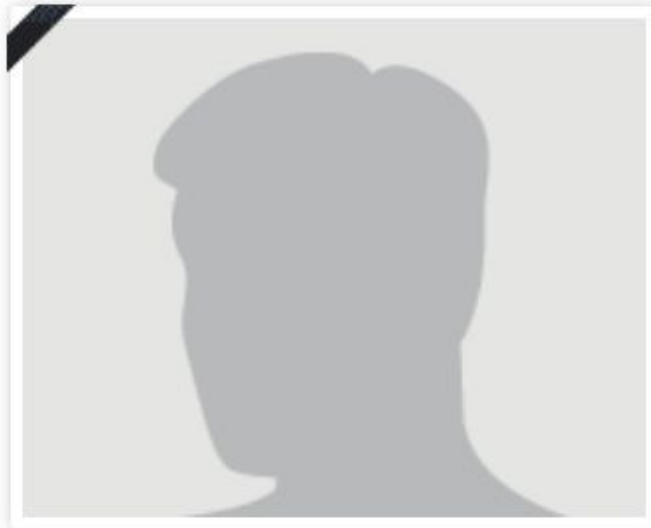

Fritz Thunberg (Erik)

Birthdate: August 29

Birthplace: Lärbro, G

Death: April 10, 1

Släggarg

Västmanl:

Immediate Family: [Son of Carl Gustaf Eriksson and Augusta](#)

[Margareta Thunberg](#)

Husband of [Elsa Sofia Mattsson](#)

Father of [Olof Thunberg](#) and [Private](#)

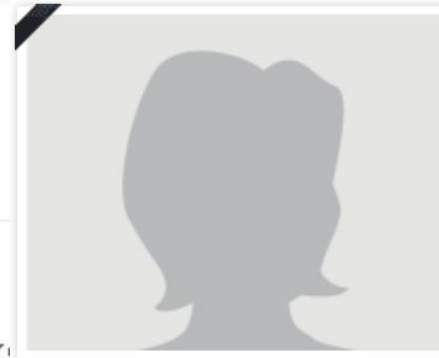

Augusta Margareta Thunberg (Eriksdotter Thunberg)

Birthdate: August 21, 1852

Birthplace: Hökfors, Vimmerby, Tuna fs, Kalmar County, Sweden

Death: December 03, 1925 (73)
Stiernhielmsvägen 2, Stockholm, Sankt Görans fs, Stockholm County, Sweden

Immediate Family: Daughter of [Johan Peter Thunberg](#) and [Maria Margareta Svensdotter](#)

Wife of [Carl Gustaf Eriksson](#)

Mother of [Fritz Thunberg](#)

Sister of [Johan Oscar Thunberg](#)



Managed by: [Stefan Jacobsson](#)

Last Updated: May 3, 2022

Klima Schauspieler



[Home](#)

[People](#)

[Projects](#)

[Genealogy](#)

[DNA](#)

Augusta Margareta Thunberg

[Back to Thunberg surname](#)

Johan Peter Thunberg

[Back to Thunberg surname](#)

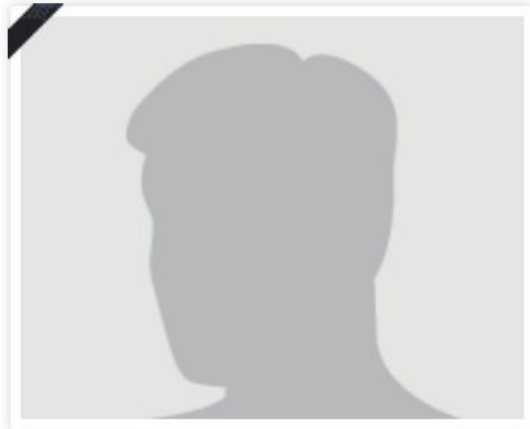

Johan Peter Thunberg (Nilsson)

Birthdate: August 02, 1816
Birthplace: Ishult, Tuna, Småland, Sweden
Death: September 30, 1856 (40)
Hökfors, Vimmerby, Tuna fs, Kalmar County, Sweden

Immediate Family: Son of [Nils Petter Pettersson](#) and [Catharina Elisabeth Pettersdotter](#)
Husband of [Maria Margareta Svensdotter](#)
Father of [Augusta Margareta Thunberg](#) and [Johan Oscar Thunberg](#)
Half brother of [Emma Victoria Regnell](#)

Managed by: [Stefan Jacobsson](#)
Last Updated: November 21, 2019



Augusta Margareta Thunberg (Eriksdotter Thunberg)

Birthdate: August 21, 1852
Birthplace: Hökfors, Vimmerby, Tuna fs, Kalmar County, Sweden
Death: December 03, 1925 (73)
Stiernhielmsvägen 2, Stockholm, Sankt Görans fs, Stockholm County, Sweden
Immediate Family: Daughter of [Johan Peter Thunberg](#) and [Maria Margareta Svensdotter](#)
Wife of [Carl Gustaf Eriksson](#)
Mother of [Fritz Thunberg](#)
Sister of [Johan Oscar Thunberg](#)

Managed by: [Stefan Jacobsson](#)
Last Updated: May 3, 2022

[on and Augusta](#)

[ttsson](#)
[ind Private](#)

Klima Schauspieler

Johan Peter Thunberg

[← Back to Thunberg surname](#)

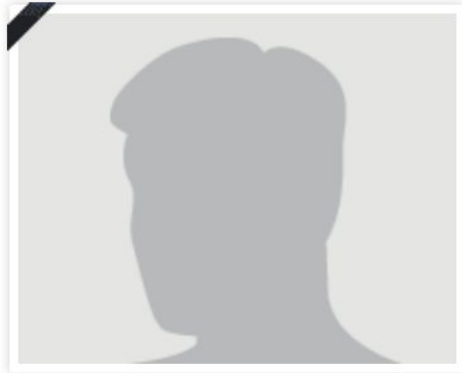

Johan Peter Thunberg (Nilsson)

Birthdate: August 02, 1816
Birthplace: Ishult, Tuna fs, Småland, Sweden
Death: September 30, 1856 (40)
Hökfors, Vimmerby, Tuna fs, Kalmar County, Sweden 

Immediate Family: Son of [Nils Petter Pettersson](#) and [Catharina Elisabeth Pettersdotter](#)
Husband of [Maria Margareta Svendsdotter](#)
Father of [Augusta Margareta Thunberg](#) and [Johan Oscar Thunberg](#)
Half brother of [Emma Victoria Regnell](#) 

Managed by: [Stefan Jacobsson](#)
Last Updated: November 21, 2019

Johan Petter Thunberg

[← Back to Thunberg surname](#)

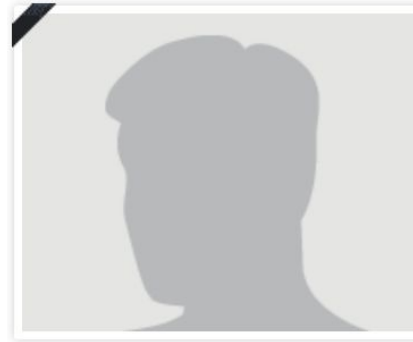

Johan Petter Thunberg (Pettersson)

Birthdate: May 22, 1795
Birthplace: Ishult, Tuna fs, Kalmar County, Sweden
Death: January 25, 1875 (79)
Ö. Kv. Nr 16, Vimmerby, Kalmar County, Sweden

Immediate Family: Son of [Petter Johansson](#) and [Catharina Håkansdotter](#)
Husband of [Brita Sigrid Arenia](#)
Father of [Carolina Christina Arrhenius](#)
Brother of [Catharina Elisabeth Pettersdotter](#)

Managed by: [Tor Hedvall](#)
Last Updated: December 6, 2019

Klima Schauspieler



Home People Projects Genealogy DNA Tests

Q Se

Carolina Christina Arrhenius

[← Back to Arrhenius surname](#)

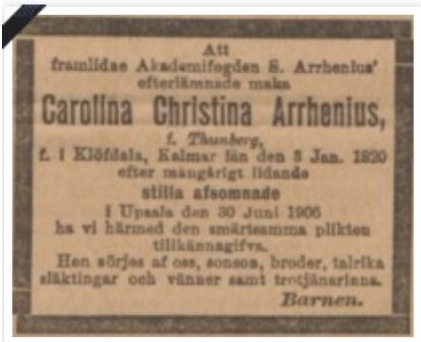

Carolina Christina Arrhenius (Thunberg)

Birthdate: January 03, 1820
Birthplace: Klövdala, Järeda, (H), Sweden
Death: June 30, 1906 (86)
Uppsala, (C), Sweden
Place of Burial: Uppsala, (C), Sweden
Immediate Family: Daughter of [Johan Petter Thunberg](#) and [Brita Sigrd Arenia](#)
Wife of [Svante Gustaf Arrhenius](#)
Mother of [Johan Gustav Arrhenius](#); [Svante August Arrhenius](#), Nobel Prize in Chemistry, 1903; [Anna Sigrd Carolina Arrhenius](#) and [Carl Robert Arrhenius](#)



Managed by: [Tor Hedvall](#)

Last Updated: October 1, 2019

Klima Schauspieler



Home People Projects Genealogy DNA Tests

Search

Svante Gustaf Arrhenius

[Back to Arrhenius surname](#)

Carolina Christina Arrhenius

[Back to Arrhenius surname](#)

Carolina Christina Arrhenius (Thunberg)

Birthdate: January 03, 1820
Birthplace: Klövdala, Järeda, (H), Sweden
Death: June 30, 1906 (86)
Uppsala, (C), Sweden
Place of Burial: Uppsala, (C), Sweden
Immediate Family: Daughter of [Johan Petter Thunberg](#) and [Brita Sigrid Arenia](#)
Wife of [Svante Gustaf Arrhenius](#)
Mother of [Johan Gustav Arrhenius](#); [Svante August Arrhenius, Nobel Prize in Chemistry, 1903](#); [Anna Sigrid Carolina Arrhenius](#) and [Carl Robert Arrhenius](#)

Managed by: [Tor Hedvall](#)
Last Updated: October 1, 2019

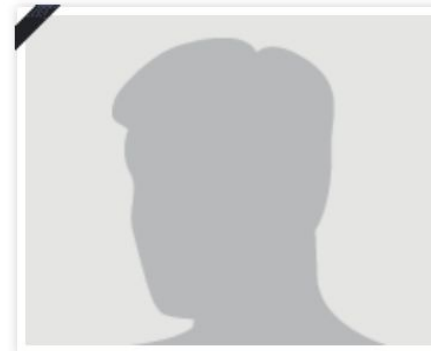

Svante Gustaf Arrhenius

Birthdate: April 30, 1813
Death: April 06, 1885 (71)
Place of Burial: Uppsala, (C), Sweden
Immediate Family: Son of [Gustaf Isac Arenius](#) and [Anna Rebecka Brehmer](#)
Husband of [Carolina Christina Arrhenius](#)
Father of [Johan Gustav Arrhenius](#); [Svante August Arrhenius, Nobel Prize in Chemistry, 1903](#); [Anna Sigrid Carolina Arrhenius](#) and [Carl Robert Arrhenius](#)
Brother of [Johan Petter Arrhenius](#) and [Anna Catharina Westerström](#)

Managed by: [Tor Hedvall](#)
Last Updated: October 1, 2019

Klima Kult

The Thunberg-Arrhenius-Verbindung

Die Begründer des Klima-Kultes



[FP](https://financialpost.com) <https://financialpost.com> > opinion > opinion-the-liberals-are-becoming-a-climate-cult

Opinion: The Liberals are becoming a climate cult

According to the government's proposal, the CFS aims to limit the carbon intensity of all regulated fuels over their life cycle, from extraction to production through to end use, in order to achieve a 30-megatonne reduction in national carbon emissions by 2030.

<https://www.telegraph.co.uk> > news > 2021 > 10 > 16 > climate-change-cult-now-owes-religion-rati...

The climate change cult now owes more to religion than rationality

Oct 16, 2021 · The **climate change cult** now owes more to religion than rationality A fundamental failure to understand the real nature and purpose of science risks dire consequences Janet Daley 16 October 2021...

Klima Kult





The Thunberg-Arrhenius-Verbindung

Die Begründer des Klima-Kultes

[https://www.nature.com > articles > s41587-021-00020-7](https://www.nature.com/articles/s41587-021-00020-7)

"Don't confuse me with facts" -



About ▾ Centers ▾ Press President's Page National Affairs    

Scholars Policy Areas ▾ Products ▾ Events AEIdeas



About Hoover Fellows **Research** Commentary Library & Archives

HOOVER DIGEST

RESEARCH + COMMENTARY ON PUBLIC POLICY

ARTICLES

The Cult of Clmatism

The religion of global warming preaches doom and punishment, even as its own high priests hedge their bets. Meanwhile, its fearful, furious dogmas make a cooperative response to climate change all but impossible.

Monday, April 20, 2020 • 0 min read

By: **Josef Joffe**

Post

The climate change cult: 10 warning signs

By **Mark J. Perry**

AEIdeas

April 20, 2019



Earth Day 2019 is just a few days away (Monday, April 22) and this is the first in a series of CD posts over the next few days to help you observe (expose?) the 49th "green holy day."

A few days ago on the CD post "[Michael Crichton in 2003: Environmentalism is a religion](#)" I provided a linked to an article on Medium.com titled "[Climate Change and the Ten Warning Signs for Cults](#)" that starts like this:

Klima Kult

The Thunberg-Arrhenius-Verbindung

Die Begründer des Klima-Kultes



About Hoover Fellows Research Commentary Library & Archives

HOOVER DIGEST
RESEARCH + COMMENTARY ON PUBLIC POLICY

ARTICLES

The Cult of Climatedism

The religion of global warming preaches doom and punishment, even as its own high priests hedge their bets. Meanwhile, its fearful, furious dogmas make a cooperative response to climate change all but impossible.

Monday, April 20, 2020 • 0min read

By: Josef Joffe

The climate change cult: 10 warning signs

By Mark J. Perry

AEIdeas

April 20, 2019



Earth Day 2019 is just a few days away (Monday, April 22) and this is the first in a series of CD posts over the next few days to help you observe (expose?) the 49th "green holy day."

A few days ago on the CD post "Michael Crichton in 2003: Environmentalism is a religion" I provided a link to an article on Medium.com titled "Climate Change and the Ten Warning Signs for Cults" that starts like this:



Science Fiction

Science Fiction

Science-Fiction f. literarische Utopie, Darstellung (Roman oder Film) einer zukünftigen Welt auf wissenschaftlicher Grundlage, Übernahme (20. Jh.) von gleichbed. engl. science fiction (19. Jh.), zu engl. science 'Wissenschaft' (aus afrz. science, lat. scientia 'Wissen, Kenntnis, Wissenschaft', zu lat. sciēns 'wissend, kundig',

science fiction (n.)

1929 (in advertisements for "Air Wonder Stories" magazine), though there is an isolated use from 1851. See **science** + **fiction**. Earlier in same sense was *scientifiction* (by 1926). Abbreviated form **sci-fi** is by 1955.

also from **1929**

Science Fiction

Science-Fiction f. literarische Utopie, Darstellung (Roman oder Film) einer zukünftigen Welt auf wissenschaftlicher Grundlage, Übernahme (20. Jh.) von gleichbed. engl. science fiction (19. Jh.), zu engl. science 'Wissenschaft' (aus afrz. science, lat. scientia 'Wissen, Kenntnis, Wissenschaft', zu lat. sciēns 'wissend, kundig',

Utopie f. 'Idealbild von gesellschaftlichen Verhältnissen, die nicht oder unter den gegebenen Bedingungen nicht zu verwirklichen sind, phantastische Vorstellung ohne reale Grundlage, Wunschtraum, Hirngespinnst' (1. Hälfte 19. Jh.).

science fiction (n.)

1929 (in advertisements for "Air Wonder Stories" magazine), though there is an isolated use from 1851. See **science** + **fiction**. Earlier in same sense was *scientifiction* (by 1926). Abbreviated form **sci-fi** is by 1955.

also from **1929**

Science Fiction

Wissenschaft f. '(organisierte) Form der Erforschung, Sammlung und Auswertung von Kenntnissen',

"Zustand oder Tatsache des Wissens; was bekannt ist, Wissen (von etwas), das durch Studium erworben wurde; Information"; auch "Gewissheit des Wissens, Gewissheit, Gewissheit", von altfranzösisch *science* "Wissen, Lernen, Anwendung; Korpus des menschlichen Wissens" (12. Jh.), von lateinisch *scientia* "Wissen, ein Wissen; Sachkenntnis", von *sciens* (Genitiv *scientis*) "intelligent, geschickt", Partizip Präsens von *scire* "wissen".

science (n.)

mid-14c., "state or fact of knowing; what is known, knowledge (of something) acquired by study; information;" also "assurance of knowledge, certitude, certainty," from Old French *science* "knowledge, learning, application; corpus of human knowledge" (12c.), from Latin *scientia* "knowledge, a knowing; expertness," from *sciens* (genitive *scientis*) "intelligent, skilled," present participle of *scire* "to know."

science fiction (n.)

1929 (in advertisements for "Air Wonder Stories" magazine), though there is an isolated use from 1851. See **science** + **fiction**. Earlier in same sense was *scientifiction* (by 1926). Abbreviated form **sci-fi** is by 1955.

also from **1929**

Science Fiction

Wissenschaft f. '(organisierte) Form der Erforschung, Sammlung und Auswertung von Kenntnissen',

"Zustand oder Tatsache des Wissens; was bekannt ist, Wissen (von etwas), das durch Studium erworben wurde; Information"; auch "Gewissheit des Wissens, Gewissheit, Gewissheit", von altfranzösisch science "Wissen, Lernen, Anwendung; Korpus des menschlichen Wissens" (12. Jh.), von lateinisch scientia "Wissen, ein Wissen; Sachkenntnis", von sciens (Genitiv scientis) "intelligent, geschickt", Partizip Präsens von scire "wissen".

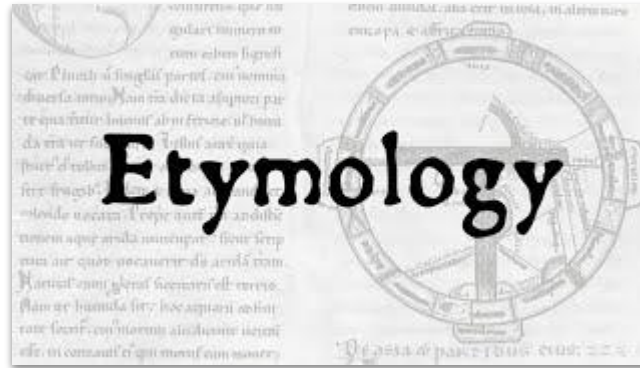

Science Fiction

Fiktion f. 'Annahme, Unterstellung, Erdichtung',

"das, was im Kopf erfunden oder erdacht wird", von altfranzösisch *ficcion* "Täuschung, List; Erfindung, Fabrikation" (13c.) und direkt von lateinisch *fictionem* (Nominativ *fictio*) "ein Gestalten oder Vortäuschen", Substantiv der Handlung aus dem Partizip Perfekt von *ingere* "formen, gestalten, erfinden, vortäuschen", ursprünglich "kneten, aus Ton formen".

fiction (n.)

early 15c., *ficcoun*, "that which is **invented or imagined** in the mind," from Old French *ficcion* "dissimulation, ruse; invention, fabrication" (13c.) and directly from Latin *fictionem* (nominative *fictio*) "a fashioning or feigning," noun of action from past participle stem of *ingere* "to shape, form, devise, feign," originally "to knead, form out of clay," from PIE root ***dheigh-** "to form, build."

Meaning "prose works (not dramatic) of the **imagination**" is from 1590s, at first often including plays and poems. Narrower sense of "the part of literature

science fiction (n.)

1929 (in advertisements for "Air Wonder Stories" magazine), though there is isolated use from 1851. See **science** + **fiction**. Earlier in same sense was *scientifiction* (by 1926). Abbreviated form **sci-fi** is by 1955.

Also from **1929**

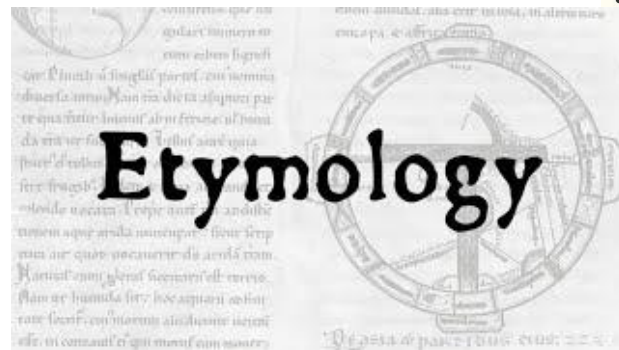

Science Fiction

CLIMATE CHANGE 2001

The Scientific Basis



Improve methods to quantify uncertainties of climate projections and scenarios, including development and exploration of long-term ensemble simulations using complex models.

The climate system is a coupled non-linear chaotic system, and therefore the long-term prediction of future climate states is not possible. Rather the focus must be upon the prediction

ipcc

[REPORTS](#) [SYNTHESIS REPORT](#) [WORKING GROUPS](#) [ACTIVITIES](#) [NEWS](#) [CALENDAR](#)

TAR Climate Change 2001: The
Scientific Basis



Contribution of Working Group I to the Third Assessment
Report of the Intergovernmental Panel on Climate Change



Science Fiction

is likely to be positive. It is **not possible** to estimate the number of anthropogenic ice nuclei at the present time. Except at cold



Explore more fully the probabilistic character of future climate states by developing multiple ensembles of model calculations. The climate system is a coupled non-linear chaotic system, and therefore the **long-term prediction of future exact climate states is not possible**. Rather the focus must be upon the prediction of the probability distribution of the system's future possible states by the generation of ensembles of model solutions.

In sum, a strategy must recognise what is possible. In climate research and modelling, we should recognise that we are dealing with a coupled non-linear chaotic system, and **therefore that the long-term prediction of future climate states is not possible**. The



Science Fiction

is likely to be positive. It is not possible to estimate the number of anthropogenic ice nuclei at the present time. Except at cold



Explore more fully the probabilistic character of future climate states by developing multiple ensembles of model calculations. The climate system is a coupled non-linear chaotic system, and therefore the long-term prediction of future exact climate states is not possible. Rather, the focus must be upon the prediction of the probability distribution of the state of future possible states by the generation of ensembles of model solutions.

In sum, a strategy must recognise what is possible. In climate research and modelling we should recognise that we are dealing with a coupled non-linear chaotic system, and therefore that the long-term prediction of future climate states is not possible. The



Science Fiction

globale \neq lokale Erderwärmung

globales \neq lokales Klima

lokales Wetter



Science Fiction

~~globale~~ ≠ lokale Erderwärmung

~~globales~~ ≠ lokales Klima

lokales Wetter



Reptilien

Reptilianer



Reptilianer

BUSINESS INSIDER

CULTURE
The bizarre origins of the lizard-people conspiracy theory embraced by the Nashville bomber, and how it's related to QAnon

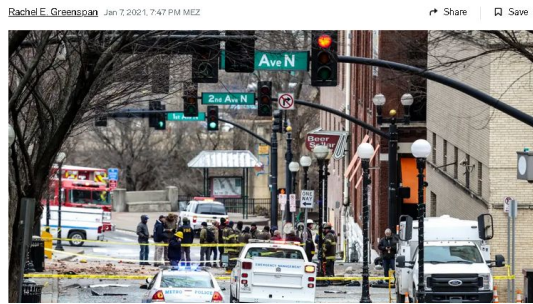

Popular Latest



The Atlantic

Sign In

The Standard

NEWS SPORT BUSINESS LIFESTYLE CULTURE GOING OUT HOMES & PROPERTY

CULTURE | TV

Secret Invasion: What is the real reptilian conspiracy behind the Skrulls?

As otherworldly as the plot of Secret Invasion may seem, the inspiration for the Skrull species actually has its roots far closer to home



SOME PEOPLE BELIEVE THE WORLD IS ACTUALLY CONTROLLED BY LIZARDS

U.S.

How to Spot the Reptilians Running the U.S. Government

As 12 million Americans "know," the United States government is run by lizard people (or, to be scientifically accurate, *reptilians*). But they never said *which* members of the government are the reptilians.

PHILIP BUMP OCTOBER 31, 2013

Reptilianer



BUSINESS INSIDER

CULTURE

The bizarre origins of the lizard-people conspiracy theory embraced by the Nashville bomber, and how it's related to QAnon

Rachel E. Greensohn Jan 7, 2021, 7:47 PM MEZ



Popular Latest



Amazing confirmation that a reptilian extraterrestrial race has controlled the world for thousands of years.

the reptilian agenda

"the most astonishing man it has been my honour to meet."

David Icke talks with the Zulu Shaman Credo Mutwa



Sign In

The Standard

NEWS SPORT BUSINESS LIFESTYLE CULTURE GOING OUT HOMES & PROPERTY

CULTURE | TV

Secret Invasion: What is the real reptilian conspiracy behind the Skrulls?

As otherworldly as the plot of Secret Invasion may seem, the inspiration for the Skrull species actually has its roots far closer to home



SOME PEOPLE BELIEVE THE WORLD IS ACTUALLY CONTROLLED BY LIZARDS

U.S.

How to Spot the Reptilian

As 12 million Americans "know," the United States is infested with them (and, to be accurate, *reptilians*). But they never said *which* m

PHILIP BUMP OCTOBER 31, 2013

Reptilianer



12 Million Americans Believe
Lizard People Run Our Country
The Atlantic

theatlantic.com

720 × 405

[View File](#)



Reptilianer



12 Million Americans Believe
Lizard People Run Our Country
The Atlantic

theatlantic.com

720 × 405

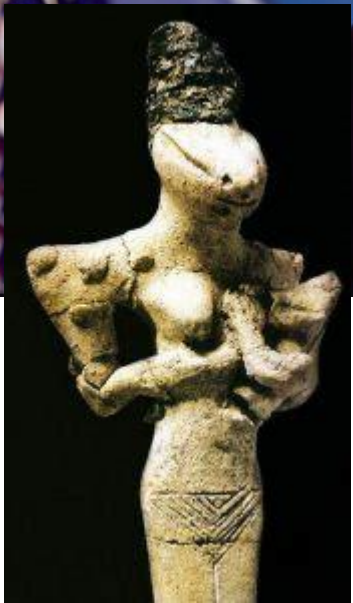

Reptilianer

serpent /sûr'pənt/



noun

1. A snake.
2. In the Bible, the creature that tempted Eve, identified in Christian tradition with Satan.
3. A subtle, sly, or treacherous person.

Animals & Nature

snake

reptile

Print

Cite

Share

Feedback



Also known as: *Serpentes*, *serpent*

Written by [James A. Peters](#), [Van Wallach](#) | [See All](#)

Fact-checked by [The Editors of Encyclopaedia Britannica](#)

Last Updated: Jan 30, 2024 • [Article History](#)

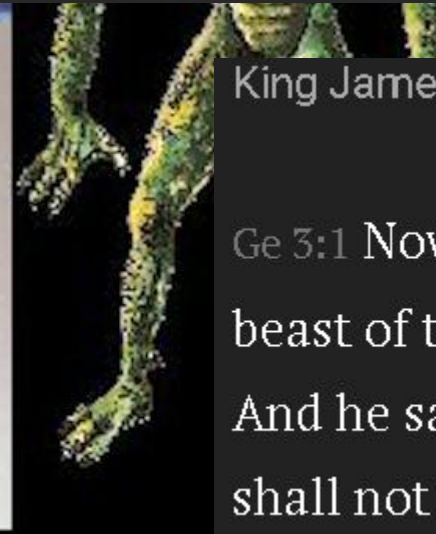

King James Version (36 hits)

Ge 3:1 Now the **serpent** was more subtil than any beast of the field which the LORD God had made. And he said unto the woman, Yea, hath God said, Ye shall not eat of every tree of the garden?

Reptilianer

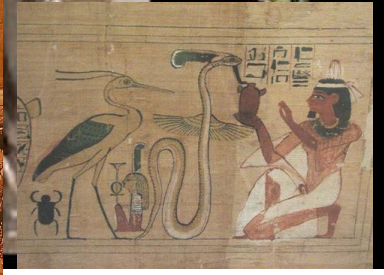
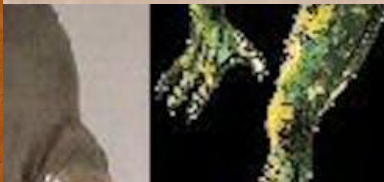
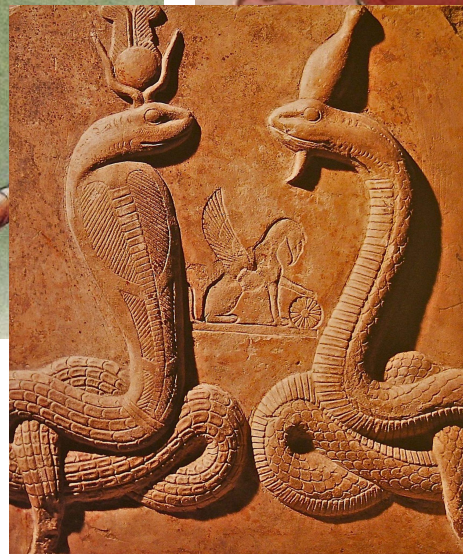

Reptilianer

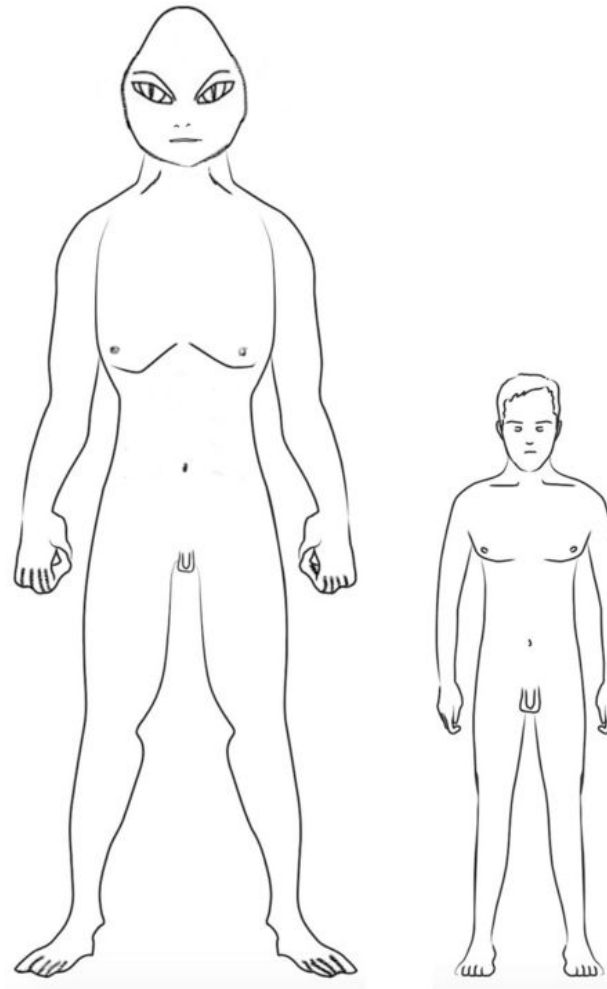

- [Boreas \(Aquilon\)](#) to the Romans): the Greek god of the cold north wind, described by [Pausanias](#) as a winged man, sometimes with serpents instead of feet.^[1]
- [Cecrops I](#): the mythical first [King of Athens](#) was half man, half [snake](#).
- [Chaac](#): the [Maya civilization](#) rain god, depicted in iconography with a human body showing reptilian or amphibian scales, and with a non-human head evincing fangs and a long, pendulous nose.
- [Dragon Kings](#): creatures from [Chinese mythology](#) sometimes depicted as reptilian humanoids.
- Some [djinn](#) in [Islamic mythology](#) are described as alternating between human and serpentine forms.
- [Echidna](#), the wife of Typhon in Greek mythology, was half woman, half snake.
- [Fu Xi](#): serpentine founding figure from [Chinese mythology](#).
- [Glycon](#): a snake god who had the head of a man.
- The [Gorgons](#): Sisters in Greek mythology who had serpents for hair.
- The [Lamia](#): a child-devouring female demon from Greek mythology depicted as half woman, half serpent.
- [Nāga](#) (Devanagari: नाग): reptilian beings (king cobras) from [Hindu mythology](#)^[2] said to live underground and interact with human beings on the surface.
- [Nüwa](#): serpentine founding figure from [Chinese mythology](#).
- [Shenlong](#): a [Chinese dragon thunder god](#), depicted with a human head and a dragon's body.
- [Serpent](#): an entity from the [Genesis creation narrative](#) occasionally depicted with legs, and sometimes identified with [Satan](#), though its representations have been both male and female.^[3]
- [Sobek](#): [Ancient Egyptian crocodile-headed](#) god.
- Suppon No Yurei: A turtle-headed human ghost from Japanese mythology and folklore.
- [Tlaloc](#): Aztec god depicted as a man with snake fangs.
- [Typhon](#), the "father of all monsters" in Greek mythology, had a hundred snake-heads in [Hesiod](#),^[4] or else was a man from the waist up, and a mass of seething vipers from the waist down.
- [Xian](#): immortal beings in [Taoism](#) who were sometimes depicted as humanoids with reptile and human features in the [Han Dynasty](#)^[5]
- [Wadjet](#) pre-dynastic snake goddess of Lower Egypt - sometimes depicted as half snake, half woman.
- [Zahhak](#), a figure from Zoroastrian mythology who, in [Ferdowsi's](#) epic [Shahnameh](#), grows a serpent on either shoulder.

Reptilianer

 <https://goldspur.ch> › 2020 › 11 › 26 › [das-reptiliengehirn-die-schlange-im-kopf](#)

Die Schlange im Kopf - unser altes Reptiliengehirn - Goldspur

Das **Reptiliengehirn** kann aber nicht zwischen realer und virtueller Bedrohung unterscheiden, sondern reagiert auf alle Arten von Stress und Angst gleich. In solchen Situationen übernimmt es sogleich lähmende oder gefühllose roboterähnlich Kontrolle und fungiert dabei als zuverlässiger "Terminator".

 <https://link.springer.com> › chapter › 10.1007 › 978-3-662-62482-1_3

Neurowissenschaftliche Einblicke | SpringerLink

Stammhirn oder Reptiliengehirn Das Stammhirn befindet sich tief im Inneren des Gehirns, im Hirnstamm direkt über dem Bereich, in dem das Rückenmark in den Schädel eintritt. Es ermöglicht alle basalen Körperfunktionen wie Atmen, Hungergefühl, Essen und Ausscheidung, Schlafen und Wachen,...

Reptilianer

Der Hirnstamm oder das „Reptiliengehirn“

Der Hirnstamm ist der älteste und tiefste Teil des menschlichen Gehirns. Er hat sich bereits vor ca. 500 Millionen Jahren im Laufe der Evolution entwickelt. Er enthält die Hirnnervenkerne (siehe unten) und alle lebenswichtigen Bereiche wie die Atmung, die Regulation des Herzschlages, der Nahrungsaufnahme und der Darmtätigkeit. Da dies Grundvoraussetzungen für das Leben eines jeden Wirbeltieres sind, haben alle Wirbeltiere diesen Gehirnteil, und er ist bei allen nahezu gleich aufgebaut. Bei niederen (Nicht-Säugetier-) Wirbeltieren wie den Reptilien macht dieser Bereich sogar fast das gesamte Gehirn aus und trägt daher auch seinen Namen „Reptiliengehirn“.



Abb. 4.1: Der Hirnstamm

Reptilianer

 <https://catsandcrows.com> › blogs › happiness › the-reptilian-brain

The Reptilian Brain: Understanding the Fight or Flight Response

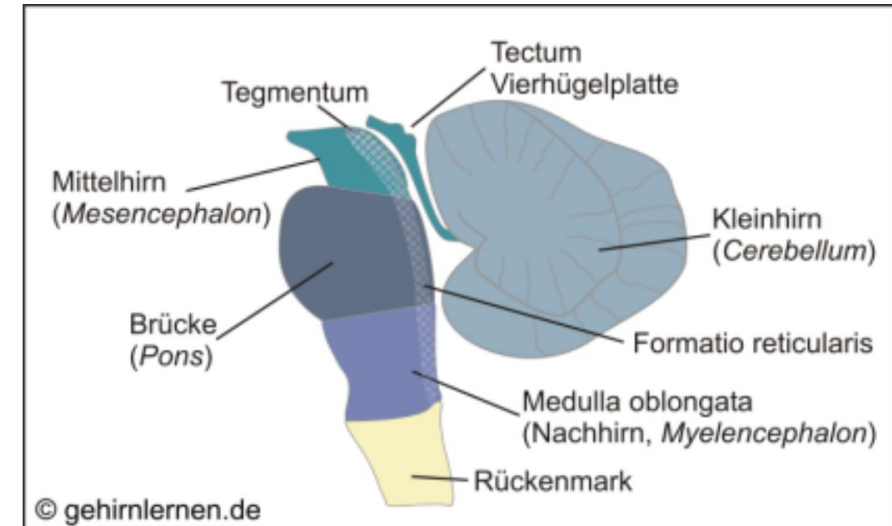
Mar 24, 2023 · The Power of Delaying Gratification. (Happiness (1) learn about The reptilian brain, also known as the primitive brain, is the oldest part of the brain responsible for our most basic survival instincts. It controls involuntary processes such as breathing and heart rate, as well as our...

 <https://www.manager-magazin.de> › harvard › das-reptilienhirn-lenkt-unser-handeln-a-25049d...

Das Reptilienhirn lenkt unser Handeln - manager magazin

Das **Reptilienhirn** lenkt unser Handeln. NEUROWISSENSCHAFT: Menschen sind durch ihr Gehirn unbewussten Steuerungen unterworfen. Das sollte in der unternehmerischen Praxis berücksichtigt werden. Von ...

Reptilien



Stabilisierung in der Traumabehandlung pp 21–34 | [Cite as](#)

[Home](#) > [Stabilisierung in der Traumabehandlung](#) > Chapter

Neurowissenschaftliche Einblicke

[Regina Lackner](#)

Chapter | [First Online: 21 July 2021](#)

6631 Accesses

Zusammenfassung

Damit wir **traumatisierten Menschen** wirksam helfen können, ist es notwendig, uns mit den physiologischen, insbesondere den neurophysiologischen Auswirkungen von **traumatischen Erfahrungen** zu befassen. Wenn wir wissen, was bei einem bedrohlichen Ereignis in unserem Körper vor sich geht, können wir nachvollziehen, wie bzw. warum es zu den typischen traumaspezifischen Symptomen kommen kann. Dann können wir auch erkennen, was unser Körper und unsere Seele brauchen, um wieder in eine Stabilität zu finden, und warum und wie die einzelnen Stabilisierungstechniken unterstützend und heilsam wirken können.



Kindling Effect in the Reptilian Brain: Motor and Electrographic Manifestations

R. V. Rial, J. Gonzalez

First published: December 1978 | <https://doi.org/10.1111/j.1528-1157.1978.tb05038.x> | Citations: 13

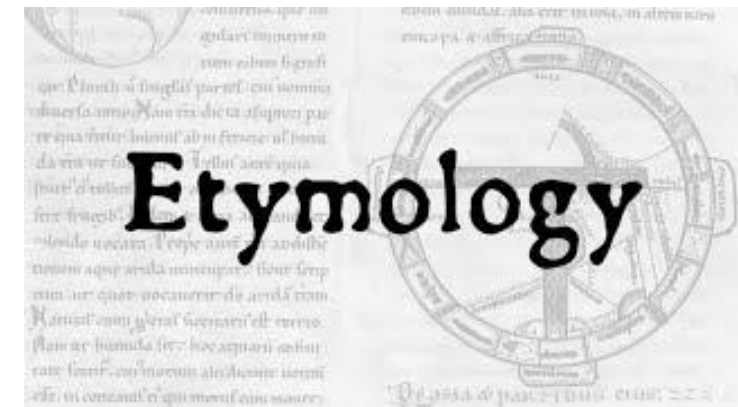

Reptilien

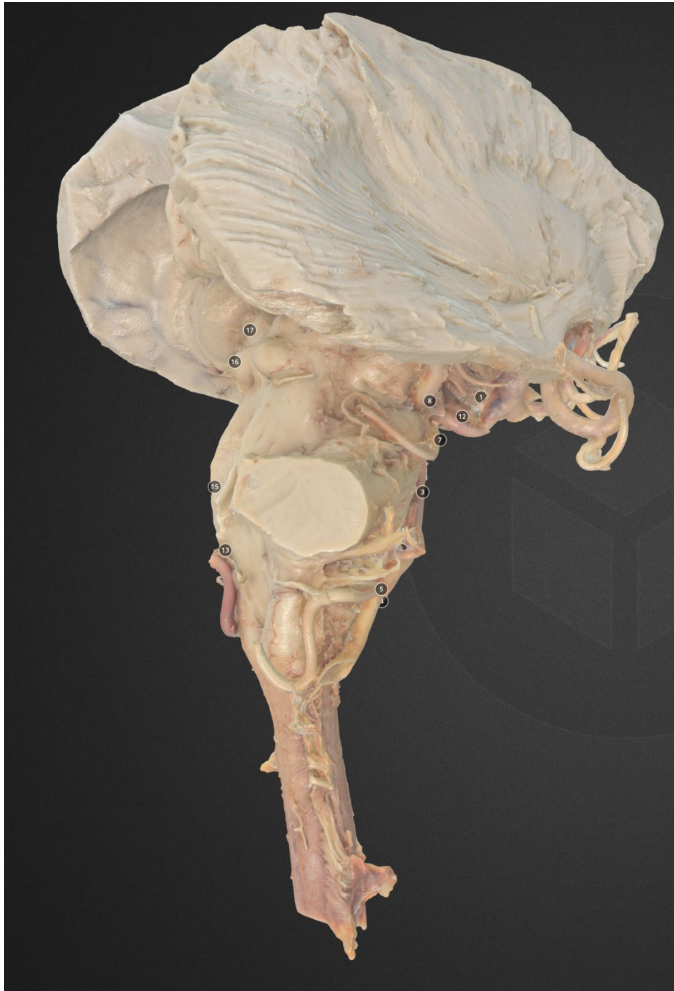

Epilepsia[®]
Official Journal of the International League Against Epilepsy



Kindling Effect in the Reptilian Brain: Motor and Electrographic Manifestations

R. V. Rial, J. Gonzalez

First published: December 1978 | <https://doi.org/10.1111/j.1528-1157.1978.tb05038.x> | Citations: 13

Ärger? Aggression?
Sorgen? Depression?

Sind Sie gesteuert von
**KAMPF-
HORMONEN?**

VERA F. BIRKENBIHL
LernenDerZukunft.com

Portrait of Vera F. Birkenbihl speaking into a microphone.

Reptilien



Hirnstamm



Nils Nicolay, Dr. Frank Antwerpes + 14

von lateinisch: *truncus* - Stamm; *cerebrum* - Hirn

Synonyme: *Truncus encephali*, *Truncus cerebri*

Englisch: *brain stem*

► Inhaltsverzeichnis

1. Definition

Als **Hirnstamm** werden alle unterhalb des **Diencephalons** liegenden Hirnabschnitte – mit Ausnahme des **Cerebellum** (Kleinhirn) - bezeichnet. Dazu gehören

- **Mesencephalon** (Mittelhirn) und
- **Rhombencephalon** (Rautenhirn) mit **Pons** (Brücke) und **Myelencephalon** (spätere *Medulla oblongata*).

Reptilien



Limbisches System

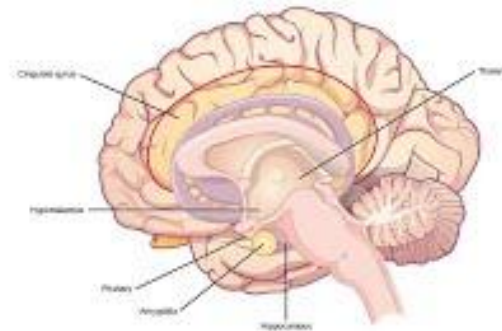

Reptilien

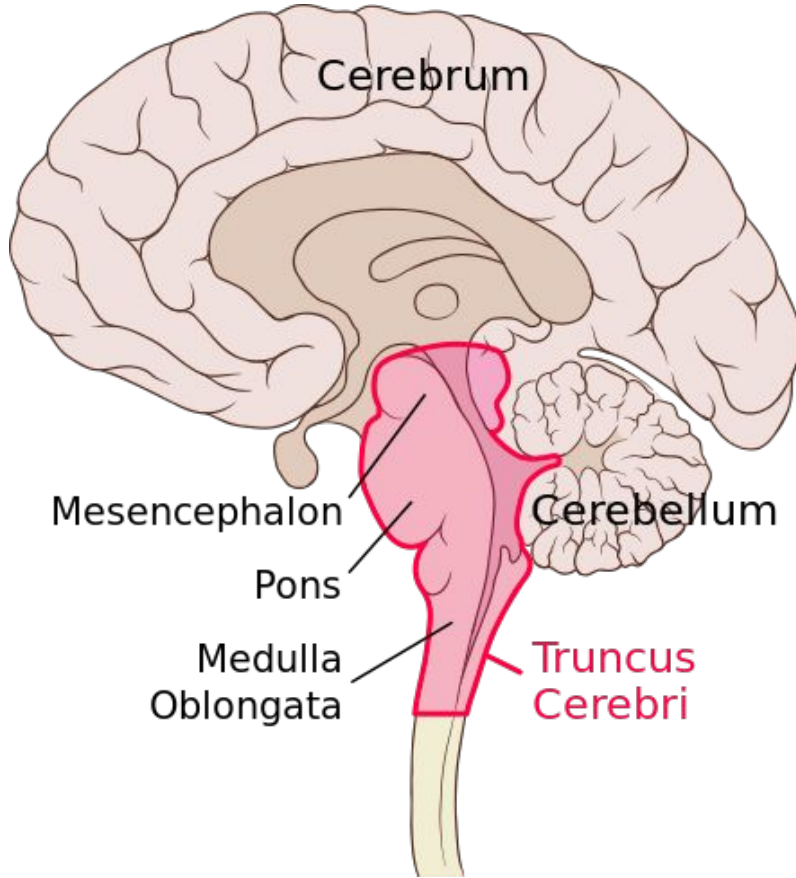

Zum Hirnstamm gehören damit:^[2]

- **Mittelhirn** (Mesencephalon)
- Brücke (**Pons**) als Teil des Hinterhirns (**Metencephalon**)
- verlängertes Mark (**Medulla oblongata**) bzw. Markhirn (**Myelencephalon**)

Das limbische System

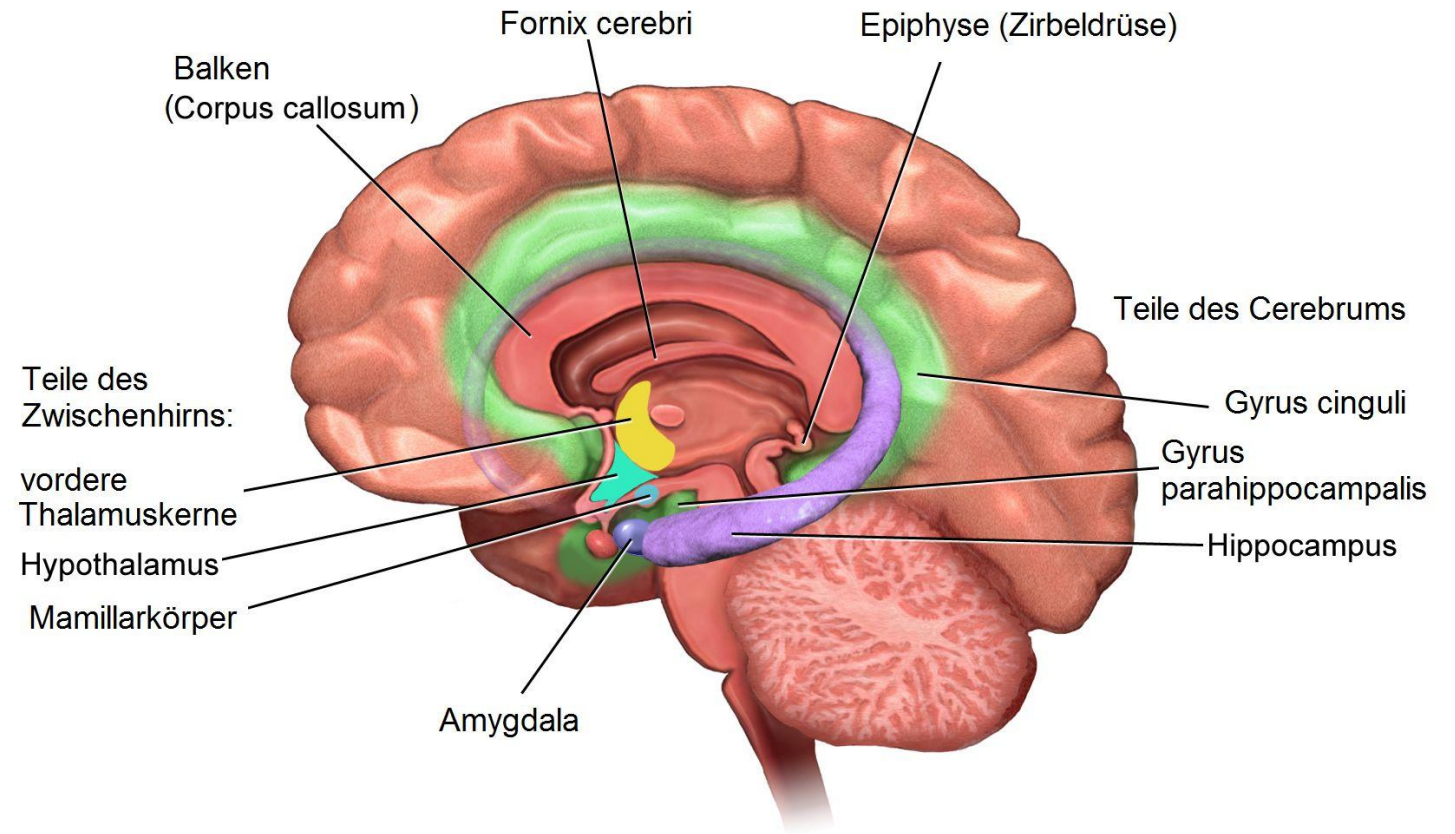

Reptilianer



Reptilianer

kaltblütig

gefühllos

herzlos



Reptilianer

kaltblütig

gefühllos

herzlos



Psychopathen

Lügner

Manipulatoren



Reptilianer

kaltblütig

gefühllos

herzlos



Psychopathen

Lügner

Manipulatoren



Reptilianer

kaltblütig

gefühllos

herzlos

Psychopathen

Lügner

Manipulatoren

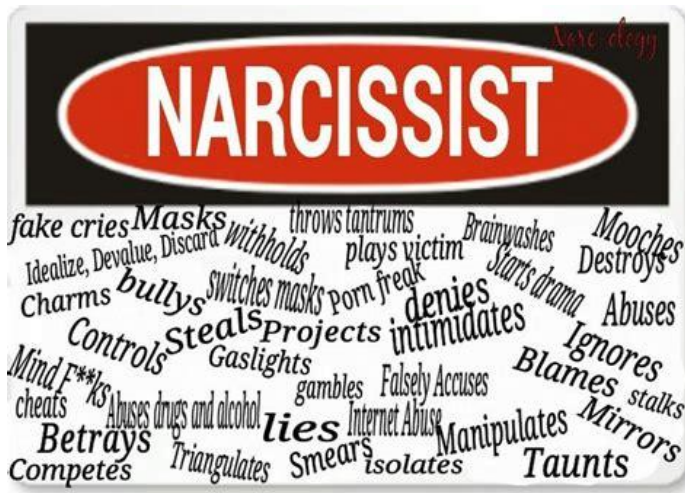

Reptilianer

kaltblütig

gefühllos

herzlos

Psychopathen

Lügner

Manipulatoren

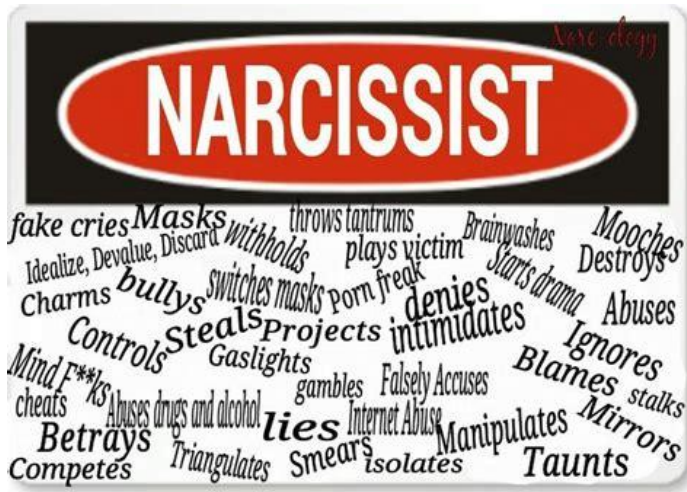

Reptilien

kaltblütig

gefühllos

herzlos

Psychopathen

Lügner

Manipulatoren



Pädophile (Elite)

Pädophile (Elite)

von griechisch παιδός (paidos☆) → grc Knabe, Kind

phil-, -phil 'freundlich, liebend'.

aus dem Griechischen pais (παῖς), was "Kind" bedeutet,
abgeleitet vom proto-indoeuropäischen Stamm *peu-, was
"klein", "jung" oder "wenig" bedeutet.

Pädophile (Elite)

von griechisch παιδός (paidos☆) → grc Knabe, Kind

phil-, -phil 'freundlich, liebend'.

aus dem Griechischen pais (παῖς), was "Kind" bedeutet, abgeleitet vom proto-indoeuropäischen Stamm *peu-, was "klein", "jung" oder "wenig" bedeutet.



<https://allthatsinteresting.com/jimmy-savile>

BBC Star Jimmy Savile Abused 500 People — And Got Away With It

After Jimmy Savile's death in 2011, an investigation into sexual abuse allegations against the TV personality revealed at least 500 victims. ... and other celebrities who had been in Savile's social circle.

Getty Images Jimmy Savile with members of a song and dance troupe. 1972.



**THE OTHER SIDE OF
JIMMY SAVILE**



Pädophile (Elite)

von griechisch παιδός (paidos☆) → grc Knabe, Kind

aus dem Griechischen pais (παῖς), was "Kind" bedeutet, abgeleitet vom proto-indoeuropäischen Stamm *peu-, was "klein", "jung" oder "wenig" bedeutet.

phil-, -phil 'freundlich, liebend'.



<https://allthatsinteresting.com/jimmy-savile>

BBC Star Jimmy Savile Abused 500 People — And Got Away With It

After Jimmy Savile's death in 2011, an investigation into sexual abuse allegations against the TV personality revealed at least 500 victims. ... and other celebrities who had been in Savile's social circle. Getty Images Jimmy Savile with members of a song and dance troupe. 1972.



THE OTHER
JIMMY S



Operation Yewtree was a British police investigation into sexual abuse allegations, predominantly the abuse of children, against the English media personality Jimmy Savile and others. The investigation, led by the Metropolitan Police Service (Met), started in October 2012. After a period of assessment, it became a full criminal investigation, involving inquiries into living people, notably other celebrities,^[1] as well as Savile, who had died the previous year.

Pädophile (Elite)

von griechisch παιδός (paidos ☆) → grc Knabe, Kind

phil-, -phil 'freundlich, liebend'.

☰ *Tell No One* (2019 film)

Article [Talk](#)

From Wikipedia, the free encyclopedia

Tell No One (**Polish**: *Tylko nie mów nikomu*) is a 2019 Polish **documentary** directed by **Tomasz Sekielski** about **child sexual abuse** in the **Catholic Church in Poland**.



George Pell: Court quashes cardinal's sexual abuse conviction

© 7 April 2020

Controversial Catholic cleric Pell dies aged 81

🕒 11 January 2023

BY VANESSA GERA
Published 7:24 PM GMT+1, May 13, 2019

Share

Suggested For You

https://www.bbc.com > news > world-australia-52569092

Cardinal Pell 'knew of' clergy abuse, says Australian royal ... - BBC

The findings on Cardinal Pell - an ex-Vatican treasurer - come from Australia's royal commission into child sexual abuse, which ended in 2017. Details were only revealed on Thursday. A...

Pädophile (Elite)

von griechisch παιδός (paidos ☆) → grc Knabe, Kind

phil-, -phil 'freundlich, liebend'.

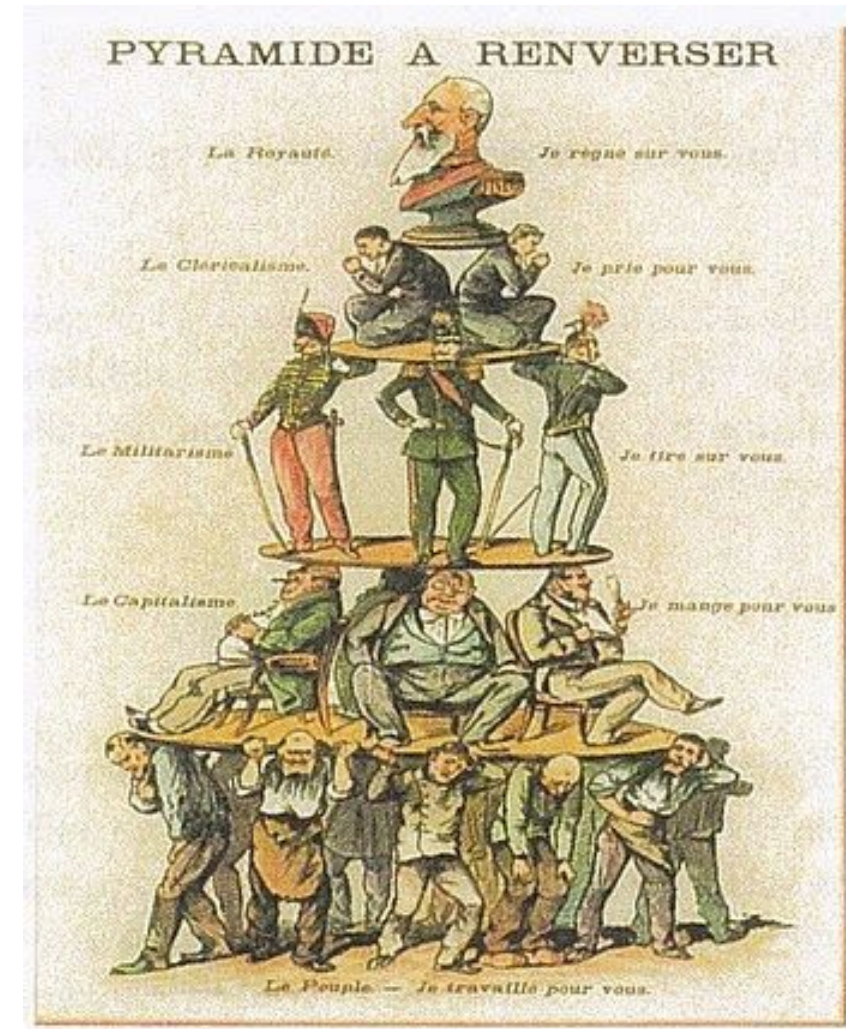

Pädophile (Elite)

von griechisch παιδός (paidos☆) → grc Knabe, Kind

öffentliche Persönlichkeit

- Politiker / Repräsentanten
- Medien
- Schauspieler
- Musiker
 - was sie dann auch zu Berühmtheiten macht, Bekanntheitsgrad gestiegen
- Selection - Selektion - Auswahl
- Election (Vote) - Elektion - Wahl
- Elevation (to elevate) - Anhebung / Erhebung

phil-, -phil 'freundlich, liebend'.

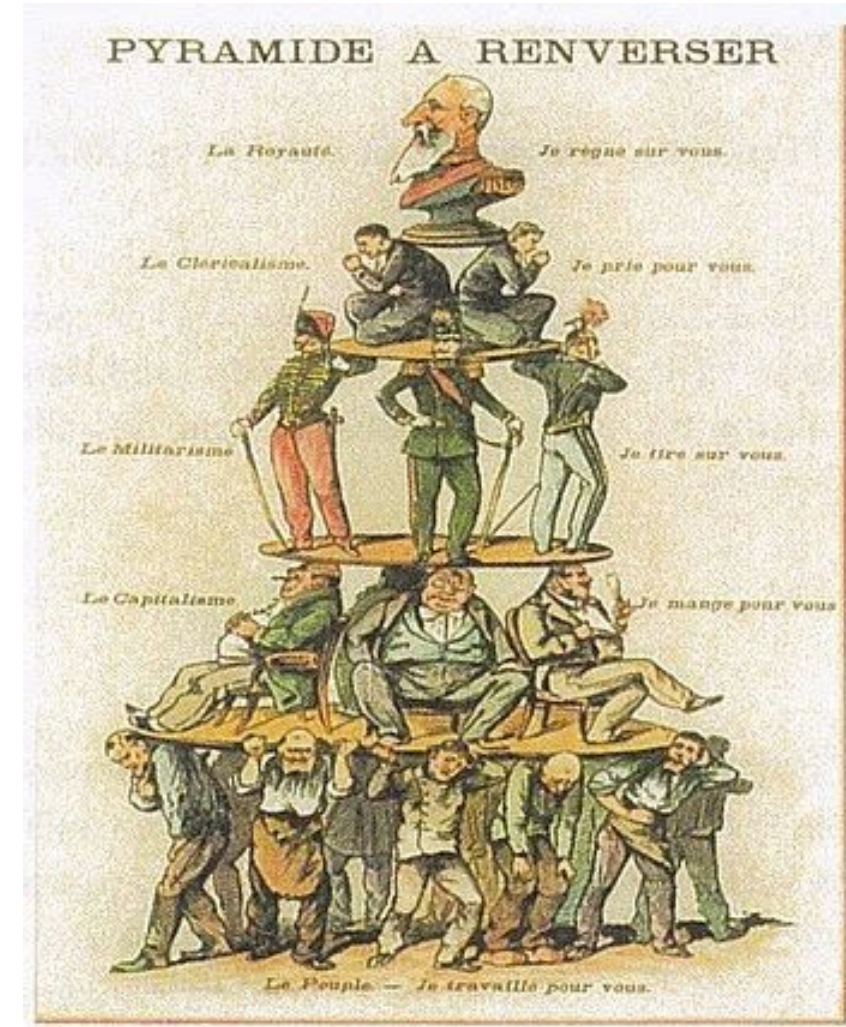

Pädophile (Elite)

von griechisch παιδός (paidos☆) → grc Knabe, Kind

öffentliche Persönlichkeit

- Repräsentant m. 'Vertreter (eines Staates, Volkes, einer Gruppe), Abgeordneter'
- Schauspieler m. 'wer in szenischen Aufführungen auftritt'
- spätes 14. Jh., "ein Aufseher, Wächter, Verwalter", von lateinisch actor "ein Agent oder Handelnder; ein Treiber (von Schafen usw.)", im Recht "Ankläger, Kläger"
- Mitte 13. Jh., musike, "eine gefällige Abfolge von Klängen oder Kombinationen von Klängen; die Wissenschaft der Kombination von Klängen in rhythmischer, melodischer und (später) harmonischer Reihenfolge".

Bedeutung

✓ die Besten, die Auslese

phil-, -phil 'freundlich, liebend'.

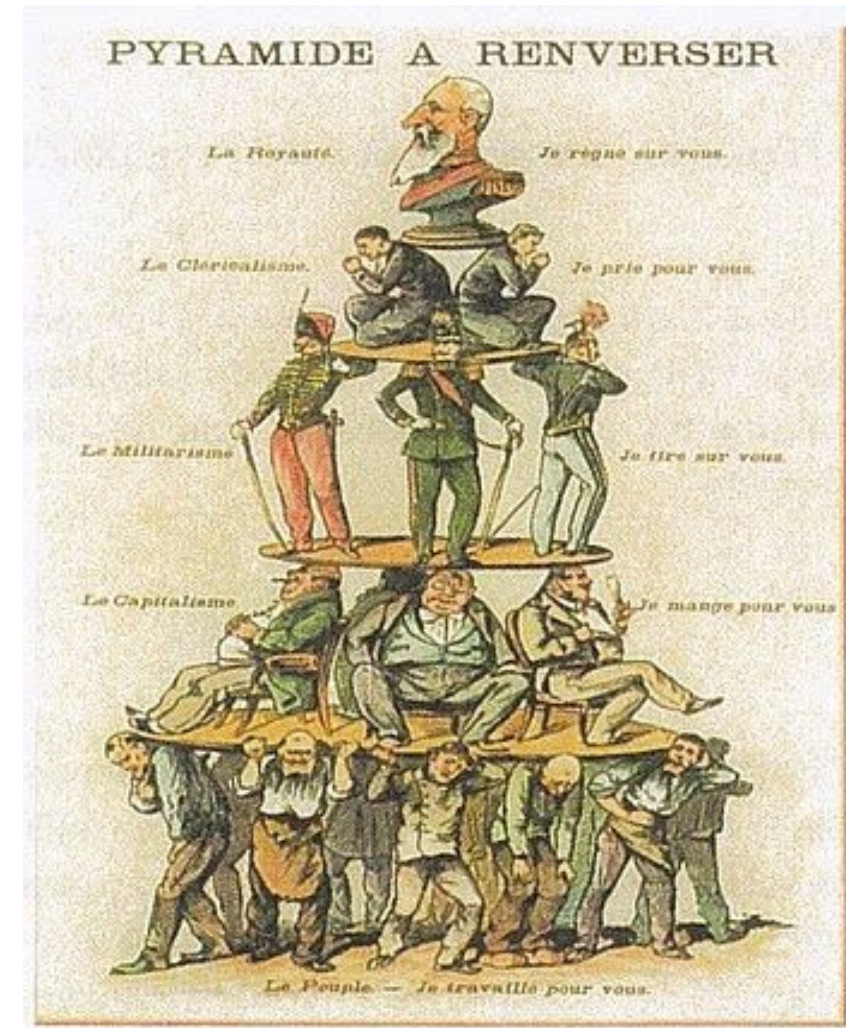

Pädophile (Elite)

von griechisch παιδός (paidos☆) → grc Knabe, Kind

phil-, -phil 'freundlich, liebend'.

Blackmail

[Article](#) [Talk](#)

From Wikipedia, the free encyclopedia

For other uses, see [Blackmail \(disambiguation\)](#).

Not to be confused with [Bankmail](#).

Blackmail is an act of [coercion](#) using a [threat](#).

As a criminal offence, blackmail is defined in various ways in [common law](#) jurisdictions. In the United States, blackmail is generally [defined as a crime of information, involving a threat to do something that would cause a person to suffer embarrassment](#) or financial loss.^[1] In the Commonwealth by contrast it is wider; for example the laws of England and Wales and

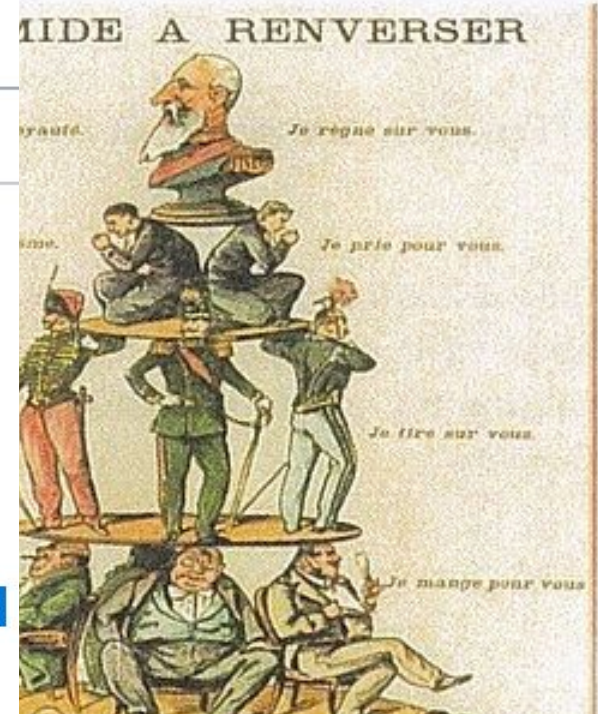

Chantage

Eine **Chantage** (von frz. *chantage* = Erpressung) ist die Androhung von Enthüllungen zum Zweck der Erpressung.^[1]

- die Beteiligung einer Person an einer Straftat zu melden.

Pädophile (Elite)

<https://helpcenter.trendmicro.com> > en-us > article > tmka-19346

How to Spot, Prevent, and Outsmart Blackmail Attempts

Oct 9, 2023 · Protecting yourself from falling victim to blackmail requires a proactive approach centered on enhancing online privacy, recognizing red flags, and reporting suspicious activities. By adopting best practices and staying vigilant, individuals can significantly reduce their vulnerability t...

As a criminal offence, blackmail is defined in various ways in common law jurisdictions. In the United States, blackmail is generally defined as a crime of information, involving a threat to do something that would cause a person to suffer embarrassment or financial loss.^[1] In the Commonwealth by contrast it is wider: for example the laws of England and Wales and Northern Ireland state that:

- private Informationen über eine Person preisgeben, die diese in Verlegenheit bringen könnten;
- sensible Informationen preiszugeben, die wahrscheinlich einen finanziellen Schaden verursachen;
- eine Person fälschlicherweise eines Verbrechens zu beschuldigen; oder
- die Beteiligung einer Person an einer Straftat zu melden.

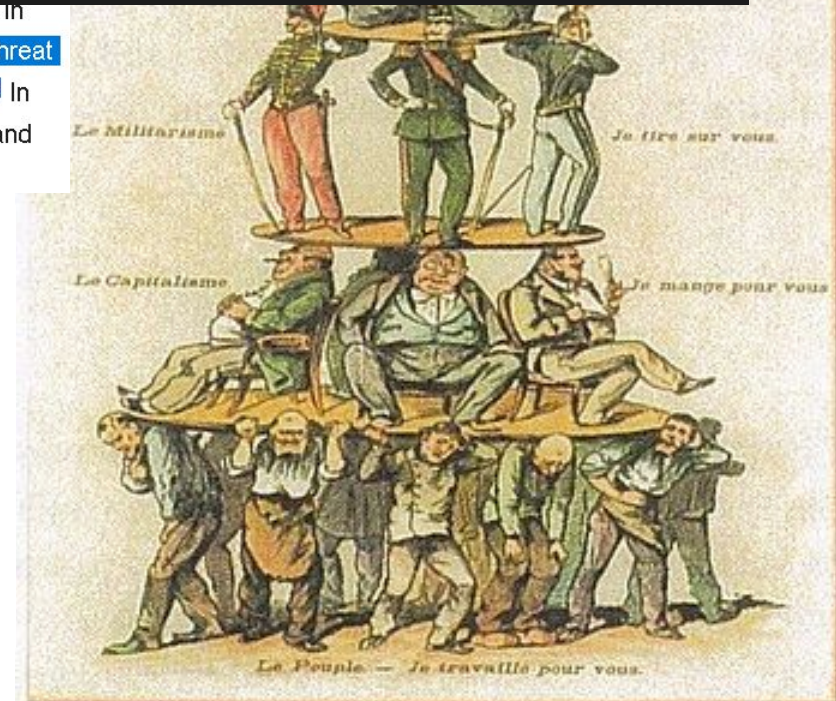

Pädophile (Kindesopferung)

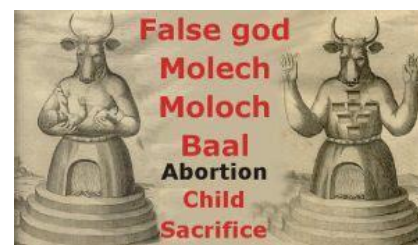
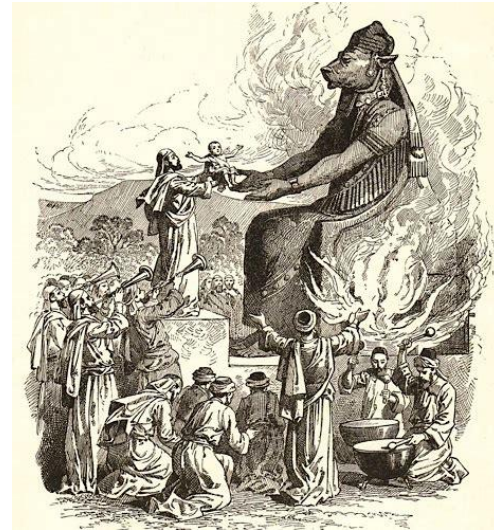

Abrahams Gehorsamsprüfung: Die Opferung Isaaks

- 1 Und es geschah nach diesen Begebenheiten, da prüfte Gott den Abraham und sprach zu ihm: Abraham! Und er antwortete: Hier bin ich.
- 2 Und er sprach: Nimm doch deinen Sohn, deinen einzigen, den du lieb hast, Isaak, und geh hin in das Land Morija und bringe ihn dort zum Brandopfer dar auf einem der Berge, den ich dir nennen werde!

Pädophile (Kindesopferung)



Creation and naming [\[edit \]](#)

It was created in 1545–1546 by [Hans Gieng](#) to replace a wooden fountain from the 15th century. The new fountain's original name was *Platzbrunnen* (Plaza Fountain); the current name was used first in 1666.

Kindli is a [Swiss German](#) diminutive for the German word *Kind*, meaning child. A literal translation of the name *Kindlifresserbrunnen* therefore would be "Fountain of the Eater of Little Children".



Abrahams Gehorsamsprüfung: Die Opferung Isaaks

- 1 Und es geschah nach diesen Begebenheiten, da prüfte Gott den Abraham und sprach zu ihm: Abraham! Und er antwortete: Hier bin ich.
- 2 Und er sprach: Nimm doch deinen Sohn, deinen einzigen, den du lieb hast, Isaak, und geh hin in das Land Morija und bringe ihn dort zum Brandopfer dar auf einem der Berge, den ich dir nennen werde!

Pädophile (Menschenopferung)

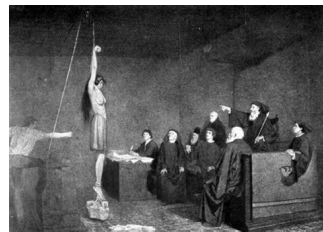
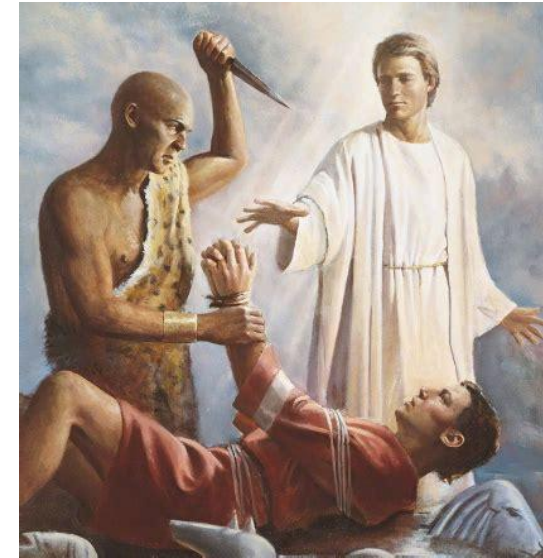

Pädophile (Missbrauch)

Belästigung

Missbrauch

Vergewaltigung



8 von 10 Frauen



6 von 10 Männern



Pädophile

Belästigung



8 von 10 Frauen

Missbrauch



Vergewaltigung



6 von 10 Männern

Pädophile

Neues Sexualstrafrecht ab 1. Juli 2024

Belästigung



Bern, 10.01.2024 - Das neue Sexualstrafrecht mit der neuen Definition der Vergewaltigung tritt auf den 1. Juli 2024 in Kraft. Dies hat der Bundesrat an seiner Sitzung vom 10. Januar 2024 entschieden. Das Datum der Inkraftsetzung entspricht dem Wunsch der Mehrheit der Kantone. Diese erhalten damit die notwendige Zeit für die Schulung der betroffenen Behörden und allfällige weitere Vorbereitungsarbeiten.



8 von 10 Frauen

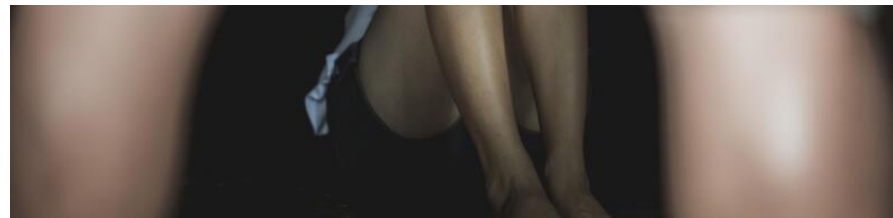

6 von 10 Männern

Pädophile

Belästigung



8 von 10 Frauen

Revision Sexualstrafrecht: Täter sollen härter bestraft werden

Aus Tagesschau vom 01.02.2021.

News > Schweiz >

Gesetzes-Revision

Sexualstrafrecht: So sollen Opfer besser geschützt werden

Montag, 01.02.2021, 19:56 Uhr



- Im Schweizer Sexualstrafrecht soll der Schutz von Kindern ausgeweitet werden. Das schlägt die Kommission für Rechtsfragen des Ständerates (RK-S) vor.
- Doch auch mündige Opfer sollen besser geschützt werden. So will die Kommission etwa den neuen Straftatbestand des sexuellen Übergriffs einführen – als Ergänzung zu Nötigung oder sexueller Belästigung.
- Zu den Vorschlägen kann in der Vernehmlassung bis zum 10. Mai Stellung bezogen werden.

Vergewaltigung



von 10 Männern

Pädophile

Belästigung

Missbrauch

Vergewaltigung

Schlachter 2000



King James Version

Warnung vor dem Richten

- 1 Richtet nicht, damit ihr nicht gerichtet werdet!
- 2 Denn mit demselben Gericht, mit dem ihr richtet, werdet ihr gerichtet werden; und mit demselben Maß, mit dem ihr [anderen] zumesst, wird auch euch zugemessen werden.

- 1 Judge not, that ye be not judged.
- 2 For with what judgment ye judge, ye shall be judged: and with what measure ye mete, it shall be measured to you again.

keine Strafe
ohne Gesetz

der Richter richtet
und urteilt

Unschuldig bis das
Gegenteil bewiesen

Pädophile (Elite)

von griechisch παιδός (paidos☆) → grc Knabe, Kind

Drohung mit einer Presseveröffentlichung

- Sexorgien
- sexueller Akt mit Minderjährigen
- illegale Handlungen
- Korruption

Drohung mit einer Strafanzeige

- sexueller Akt mit Minderjährigen
- illegale Handlungen

phil-, -phil 'freundlich, liebend'.

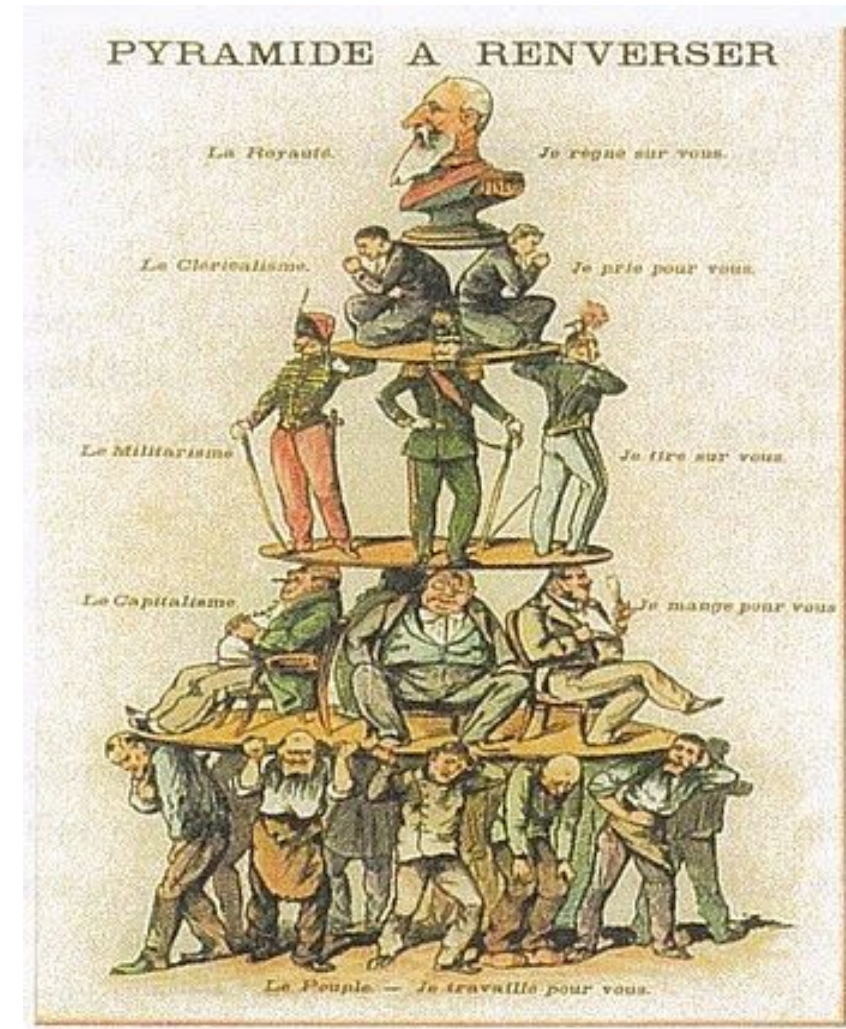

Pädophile (Elite)

von griechisch παιδός (paidos ☆) → grc Knabe, Kind

Drohung mit einer Presseveröffentlichung

- Sexorgien
- sexueller Akt mit Minderjährigen
- illegale Handlungen
- Korruption

Drohung mit einer Strafanzeige

- sexueller Akt mit Minderjährigen
- illegale Handlungen

Attempt to blackmail Swiss interior minister under investigation



A woman who tried to blackmail Swiss Interior Minister Alain Berset last year has been fined after retracting her claims against him, it has emerged. However, an investigation into the handling of the case is ongoing.

November 24, 2020 - 11:05

🕒 2 minutes

[swissinfo.ch/mga](https://www.swissinfo.ch/mga)

🌐 Other languages: 4 (EN original)

Pädophile (Elite)

von griechisch παιδός (paidos☆) → grc Knabe, Kind

phil-, -phil 'freundlich, liebend'.

NZZ

ENGLISH

Drohung mit einer Presseveröffentlichung

- Sexorgien
- sexueller Akt mit Minderjährigen
- illegale Handlungen
- Korruption

The Swiss Federal Council in the midst of lies, affairs and intrigues

Crypto affair, extortion affair, procurement affair: For months now, more and more new scandals from the Swiss Federal Palace have been leaking out to the public. And one wonders: What is still to come?

Drohung mit einer Strafanzeige

- sexueller Akt mit Minderjährigen
- illegale Handlungen

Christina Neuhaus

July 13, 2022 ⌚ 6 min



Pädophile (Elite)

von griechisch παιδός (paidos ☆) → grc Knabe, Kind



the I
the self
the me
the ego

phil-, -phil 'freundlich, liebend'.



×

die I
das Selbst
das Ich
das Ego

Pädophile (Elite)

von griechisch παιδός (paidos ☆) → grc Knabe, Kind



the I
the self
the me
the ego

Ego
Macht
Gier
Ruhm
Cover-My-Ass
"nicht-auffallen"
"mit-laufen"
soziale Anerkennung
soziale Integrität
Virtue Signaling
"was andere über
mICH denken"

phil-, -phil 'freundlich, liebend'.



×

die I
das Selbst
das Ich
das Ego

Gesundheit

Gesundheit

Natriumfluorid



Sodium Fluoride

Natriumfluorid ist ein Natriumsalz der Fluorwasserstoffsäure (Flusssäure).

DANGER
Toxic if swallowed.
Causes skin irritation.
Causes serious eye irritation.

PREVENTION
Wear protective gloves, eye protection, protective clothing. Wash hands, forearms, and exposed areas thoroughly after handling. Do not eat, drink or smoke when using this product.

RESPONSE
If swallowed: Immediately call a poison center or doctor. **If on skin:** Wash with plenty of water. **If in eyes:** Rinse cautiously with water for several minutes. Remove contact lenses, if present and easy to do. Continue rinsing. **If skin irritation occurs:** Get medical advice/attention. If eye irritation persists: Get medical advice/attention. Take off contaminated clothing and wash it before reuse.

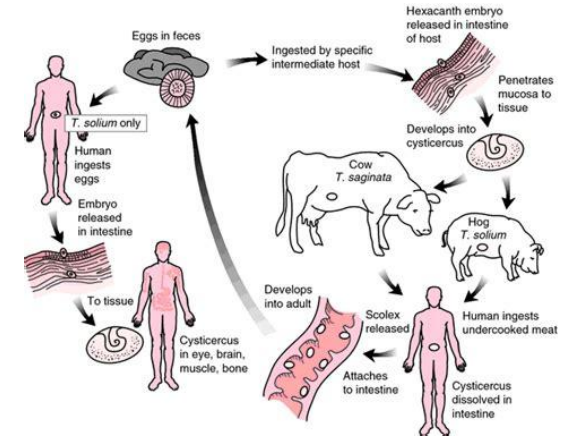

Gesundheit



Strong's Concordance

pharmakeia: the use of medicine, drugs or spells

<https://www.apotheken-umschau.de> > medikamente > basiswissen > nebenwirkungen-was-sie-...

Nebenwirkungen: Was Sie wissen sollten | Apotheken Umschau

Vorsicht! Verwechslungsgefahr: **Nebenwirkungen** sind Beschwerden, die zusätzlich zur Hauptwirkung eines Arzneimittels auftreten, aber nicht erwünscht sind. Fachleute sprechen daher auch von "unerwünschten Arzneimittelwirkungen". Wechselwirkungen sind gegenseitige Beeinflussungen...

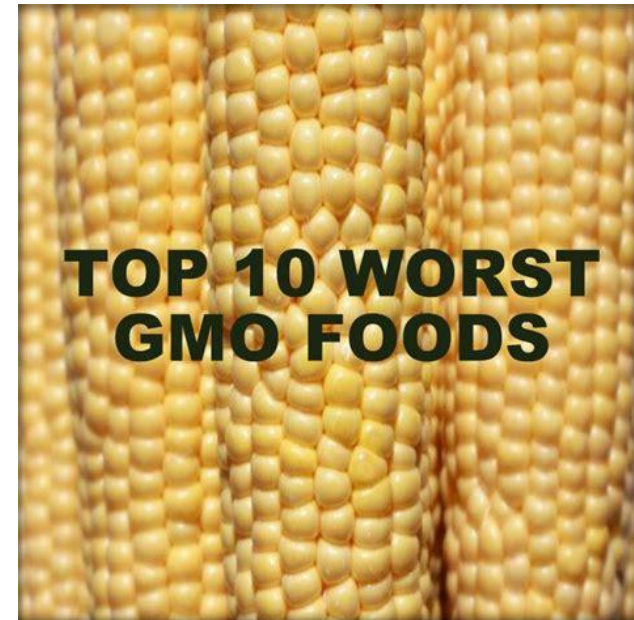

Gesundheit



Strong's Concordance

pharmakeia: the use of medicine, drugs or spells

<https://www.apotheken-umschau.de> > medikamente > basiswissen > nebenwirkungen-was-sie-...

Nebenwirkungen: Was Sie wissen sollten | Apotheken Umschau

Vorsicht! Verwechslungsgefahr: **Nebenwirkungen** sind Beschwerden, die zusätzlich zur Hauptwirkung eines Arzneimittels auftreten, aber nicht erwünscht sind. Fachleute sprechen daher auch von "unerwünschten Arzneimittelwirkungen". Wechselwirkungen sind gegenseitige Beeinflussungen...

<https://www.vfa-patientenportal.de> > arzneimittel > nutzen-und-risiken > kein-medikament-ohne-...

Kein Medikament ohne Nebenwirkungen - vfa-Patientenportal

Kein Medikament **ohne Nebenwirkungen** Wer Arzneimittel einnimmt, vertraut darauf, dass damit seine Beschwerden gelindert, die Krankheit vielleicht sogar geheilt werden kann. Allerdings greifen die Mittel in den komplexen Stoffwechsel des menschlichen Organismus ein - und das hat zwangsläufig...

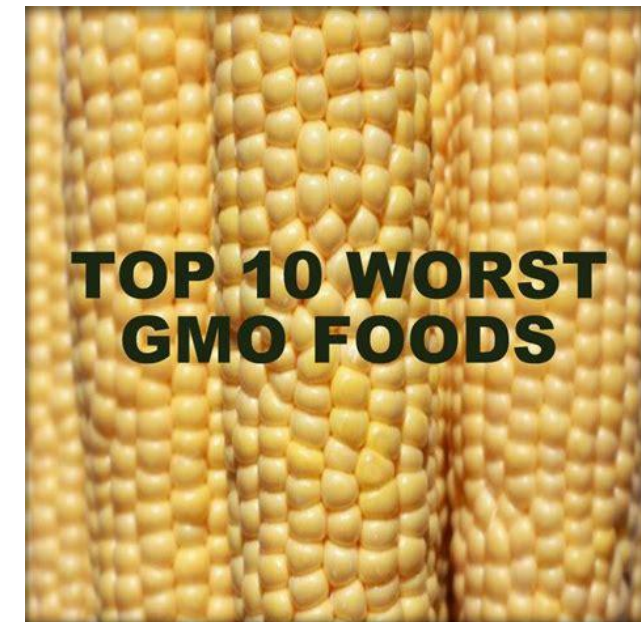

Gesundheit



Ktipp

TESTS ▾ BERATUNG ▾ SERVICE ▾ ABO SHOP RECHTSSCHUTZ

Test: Einige Gemüsechips enthalten problematische Stoffe

Die meisten Gemüsechips sind deutlich weniger fettig als klassische Pommes-Chips. Doch in einigen Produkten fand das vom K-Tipp beauftragte Labor mehrere problematische Schadstoffe.



Gemüsechips: Pestizide in der Hälfte der Produkte (Bild: GettyStock)

Ktipp

TESTS ▾ BERATUNG ▾ SERVICE ▾ ABO SHOP RECHTSSCHUTZ

Test: Schadstoffe auch in Bio-Vollkornreis



Das K-Tipp-Testlabor fand in allen Vollkornreispackungen Spuren von Schwermetallen. Zwei Bio-Produkte enthielten auch Rückstände von Pestiziden. Ein günstiger Vollkornreis landete auf den vordersten Plätzen. [» Weiter](#)

Sämtliche Artikel aus K-Tipp 06/2024 vom 26.03.2024

Ktipp

TESTS ▾ BERATUNG ▾ SERVICE ▾ ABO SHOP RECHTSSCHUTZ

Test: Viele Zahnpasten enthalten Blei

saldo 16/2023
10.10.2023

Saubere Zähne sollten nicht auf Kosten der Gesundheit gehen. Der «Gesundheitstipp» schickte zwölf Zahnpasten ins Labor und liess die Produkte dort auf Schadstoffe untersuchen. Unter den Pasten waren neun Naturkosmetikprodukte und drei normale. Ergebnis: Nur «Complete Care» von Lavera ist empfehlenswert. Das Labor fand darin weder Blei noch Titandioxid. Das Produkt enthielt auch keine Stoffe, die Allergien auslösen können.

Am schlechtesten schnitt die «Minze Zahncreme forte» von Dr. Hauschka ab. Sie war mit Fr. 9.33 pro 100 Milliliter die teuerste im Test und enthielt am meisten Blei. Das Schwermetall kann auch in kleinen Mengen der Gesundheit schaden.

Nur Lavera ist frei von Schadstoffen

Gesundheit

Krankheit ist nicht das Gegenteil von Gesundheit.

Krankheit ist Abwesenheit von Gesundheit.

Gesundheit

gesunde Nahrung / Lebensmittel

mentale Gesundheit

Bewegung

draussen in der Natur (Wald / Wiese / Wasser)

Gesundheit

gesunde Nahrung

mentale Gesundheit

Bewegung

draussen in der Natur (Wald / Wiese / Wasser)

-

Gesundheit ist die beste “Waffe” für den “Krieg gegen das Leben”.

Es gibt keine Verschwörung

Es gibt Fakten

Es gibt keine Verschwörung

Es gibt Fakten



**THE OPEN
CONSPIRACY**
Blue Prints for a World Revolution

Es gibt keine Verschwörung

Es gibt Fakten



compliance /kəm-pliˈəns/ 

noun

1. The act of complying with a wish, request, or demand; acquiescence.
2. Willingness to follow a prescribed course of treatment.
3. A disposition or tendency to yield to the will of others.

Einhaltung /kəm-pliˈəns/

Substantiv

Der Akt der Befolgung eines Wunsches, einer Bitte oder einer Forderung; Duldung.

Die Bereitschaft, eine vorgeschriebene Behandlung zu befolgen.

Die Bereitschaft oder Tendenz, sich dem Willen anderer zu beugen.



**THE OPEN
CONSPIRACY**

Blue Prints for a World Revolution

Es gibt keine Verschwörung

Es gibt Fakten

Idee
Plan
Kommunikation
Umsetzung



Es gibt keine Verschwörung

Es gibt Fakten

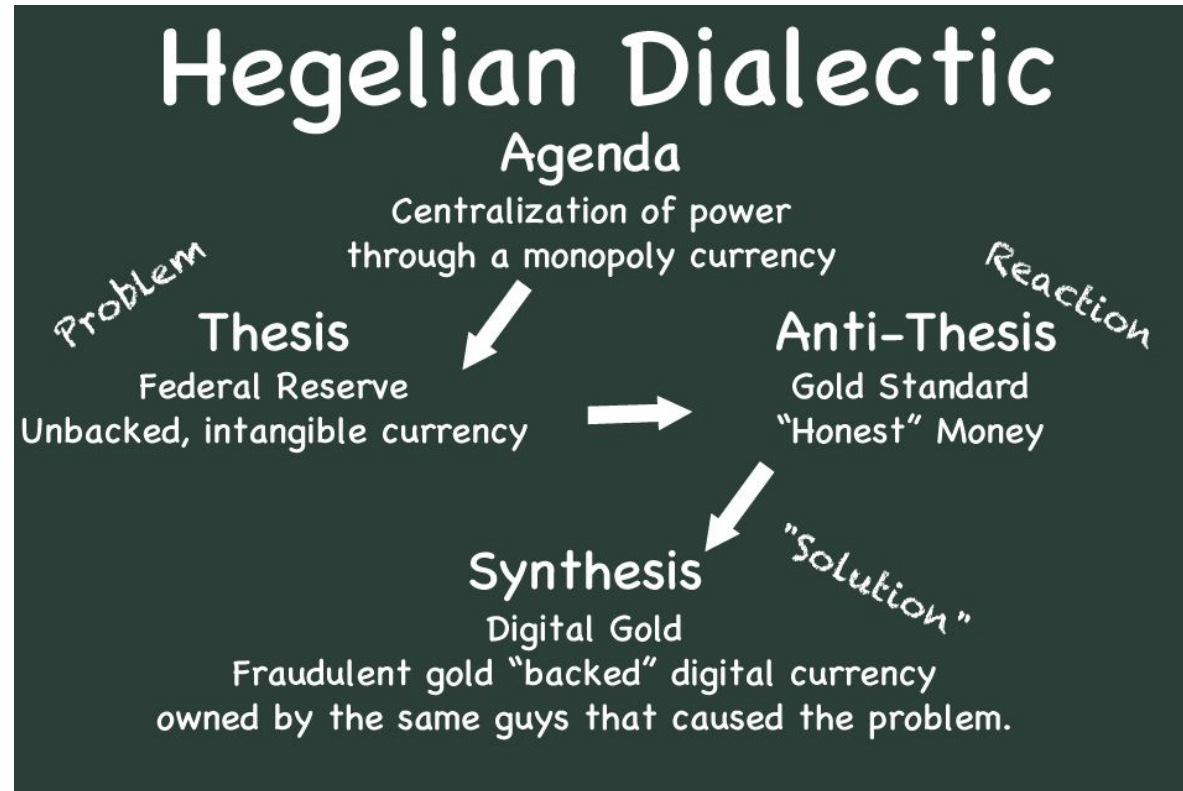

THE OPEN CONSPIRACY
Blue Prints for a World Revolution

Es gibt keine Verschwörung

Es gibt Fakten

Idee
Plan
Kommunikation
Umsetzung

Komplott n. 'Verschwörung, **geheime** Verabredung',

"ein böses Komplott, ein unrechtmäßiger Plan; ein Zusammenschluss von Personen zu einem bösen Zweck,"

from past-participle stem of conspirare "to agree, unite, plot," literally "to breathe together" (see conspire).



THE OPEN
CONSPIRACY
Blue Prints for a World Revolution

es ist eine Frage der Entscheidung

Will ich irgendeine Theorie glauben,
oder will ich die Fakten kennen?

*“wer viel weiss, muss nicht
mehr glauben”*

glaubt uns nicht
vertraut uns nicht

prüft, was wir vorbringen

“wer viel glaubt, weiss wenig”

REFERENZ

<https://toknow.ch/>

<https://toknow.ch/series/verschwoerung/>

<https://toknow.ch/verschwoerungstheorien-ihre-urspruenge-ihre-zwecke-und-ihre-ergebnisse/>